

bruksanvisning



KI 1188 LS A++

Cylinda
år efter år

INNEHÅLL

INNAN DU BÖRJAR	2
ALLMÄNNA VARNINGAR	2
SÄKERHETSINSTRUKTIONER	5
REKOMMENDATIONER	5
INSTALLATION OCH IGÅNGSÄTTNING	6
FÖRE IGÅNGSÄTTNING	6
OLIKA FUNKTIONER OCH MÖJLIGHETER	7
THERMOSTATINSTÄLLNINGAR	7
ÖPPEN DÖRR"-INDIKATOR	7
TILLVERKA IS-KUBER	8
PLACERA MATEN RÄTT	8
KYLSKÅP	8
FRYSFACK	8
RENGÖRING OCH UNDERHÅLL	9
AVFROSTNING	10
Kylskåp	10
Frysack;	10
BYTE AV GLÖDLAMPA	10
INNAN DU KONTAKTAR SERVICE	11
ENERGISPARTIPS	12
PRODUKTENS DELAR	13

DEL 1. INNAN DU BÖRJAR

Allmänna varningar

WARNING: Håll ventilationsöppningar i produktens hölje eller inbyggnadsstruktur oblockerade.

WARNING: Använd inte mekaniska enheter eller andra metoder för att snabba upp avfrostningen, förutom de som rekommenderas av tillverkaren.

WARNING: Använd inte elektriska produkter inuti produktens fack för matförvaring, såvida de inte är av den sorten som rekommenderas av tillverkaren.

WARNING: Skada inte kylkretsen.

WARNING: För att undvika risker på grund av instabilitet i produkten, måste den monteras enligt instruktionerna.

WARNING! När du positionerar produkten ser du till att sladden inte är klämd eller skadad.

WARNING! Anslut inte flera bärbara uttag eller bärbara nätaggregat på baksidan av produkten.



Symbol ISO 7010 W021

Varning! Brandfara/brandfarligt material

- Modellen innehåller R600a (kylmediumet isobutan), vilket är en naturgas som är väldigt miljövänlig men också explosiv. Vid transport och installation av produkten måste hänsyn tas så att kylsystemet inte tar skada. Om skada uppstår; undvik öppen låga eller tändningskälla och ventiler rummet där produkten står under några minuter.
- Förvara inte explosiva ämnen såsom aerosol-flaskor med lättantändliga bränslen i den här produkten.
- Den här produkten är avsedd att användas i hemmabruk och liknande tillämpningar så som:
 - personalköksområden i affärer, kontor och andra arbetsplatser

- bondgårdar och av kunder på hotell, motell och andra typer av bostäder
- vandrarhemsliknande miljöer;
- catering och annan verksamhet
- Om uttaget inte matchar med kylskåpskontakten måste det bytas ut av tillverkaren, dess serviceombud eller behöring elektriker för att undvika fara.
- Denna produkt är inte avsedd att användas av personer (inklusive barn) med nedsatta fysiska, sensoriska eller mentala förmågor eller brist på erfarenhet och kunskap, såvida de inte övervakas eller får instruktioner angående användningen av produkten av en person som ansvarar för deras säkerhet. Barn ska övervakas för att säkerställa att de inte leker med produkten.
- En speciell jordad kontakt har kopplats till strömsladden till ditt kylskåp. Denna kontakt ska användas i ett speciellt jordat 10-ampereuttag. Om det inte finns något sådant uttag i ditt hem ska ett installeras av en auktoriserad elektriker.
- Den här utrustningen kan användas av barn från 8 års ålder och äldre, samt personer med fysisk, sensorisk eller mental funktionsnedsättning eller personer utan erfarenhet och kunskap om de övervakas eller har fått instruktioner hur produkten används på ett säkert sätt. Barn får inte leka med produkten. Rengöring och underhåll, får inte utföras av barn utan övervakning.
- Barn i åldrarna 3 till 8 år får fylla upp och ta ur kylskåp. Barn ska inte utföra rengöring eller användarunderhåll av produkten, mycket små barn (0-3 år) ska inte använda produkter, små barn (3-8 år) ska inte använda produkter om inte kontinuerlig tillsyn ges, äldre barn (8-14 år) och personer med fysisk, sensorisk eller mental funktionsnedsättning kan använda produkter på ett säkert sätt efter att ha fått lämplig tillsyn eller instruktioner om användning av produkten. Personer med stor fysisk, sensorisk eller mental funktionsnedsättning inte använda produkter om de inte övervakas eller kontinuerlig tillsyn ges.

- Om elsladden är skadad måste den bytas ut av tillverkaren eller behörig elektriker för att undvika fara.
- Denna produkt är inte avsedd att användas på höjder över 2000 m.

För att undvika kontamination av mat, följ följande instruktioner:

- Att hålla dörren öppen under långa perioder kan orsaka en betydande ökning av temperaturen i produktens fack.
- Rengör regelbundet ytor som kan komma i kontakt med mat och tillgängliga avloppssystem.
- Förvara rått kött och rå fisk i lämpliga behållare i kylskåpet, så att det inte kommer i kontakt med eller droppar på annan mat.
- Tvåstjärniga fack för fryst mat är lämpliga för förvaring av förfrost mat, förvaring eller tillagning av glass och för att göra iskuber.
- En-, två- och tre-stjärniga fack är inte lämpliga för infrysning av färsk mat.
- Om kylaggregatet lämnas tomt under långa perioder, stäng av det, frosta av, rengör, torka och låt dörren stå öppen för att förhindra mögelutveckling i produkten.

Vattendispensern (gäller vissa modeller)

- Rengör vattentankar om de inte har använts under 48 timmar; spola vattensystemet anslutet till vattenförsörjning om vatten inte har använts på 5 dagar.

Säkerhetsinstruktioner

- **Varning:** Blockera inte ventilationsöppningarna i enhetens hölje eller med en ev. inbyggnadsram.
- Använd aldrig mekaniska verktyg eller liknande metoder för att påskynda avfrostning.
- Om denna produkt ska ersätta en uttjänt produkt med lås; förstör eller avlägsna låset som en säkerhetsåtgärd före deponering, för att skydda barn som vid lek kan låsa sig inne.
- Äldre kyl- och frysskåp innehåller isoleringsgas och kylmedium som skall deponeras ordentligt. Överlåt alltid deponeringen av en kasserad enhet till kvalificerad återvinningscentral och rådgör med lokala myndigheter vid eventuella frågor. Se till att inga Kylledningar skadas innan deponeringen.

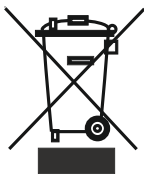

Denna enhet är märkt i enlighet med det europeiska direktivet 2002/96/EG om avfall som utgörs av eller innehåller elektroniska produkter (waste electrical and electronic equipment - WEEE).

Direktivet anger ramarna för inom EU giltigt återtagande och korrekt återvinning av uttjänta enheter.

Obs:

Läs noga igenom detta häfte före installation och igångsättning. Tillverkaren tar inget ansvar för oriktig installation och användning.

Rekommendationer

- Använd inte adaptrar eller omkopplingar som kan medföra överhettning eller brand.
- Använd ej elektriska produkter inuti kyl-/frysutrymmena.
- Använd inte gamla vridna elkablar.



- Vrid eller böj inte kablarna.
- Låt inte barn leka med produkten. Barn får aldrig sitta på draglådor/hyllor eller hänga i dörren.
- Använd inte vassa metallföremål för att avlägsna is från frysutrymmen; dessa kan punktera kylledningen och medföra oreparabel skada. Använd den medföljande plastskrapan.
- Tag aldrig i elkabeln med våta händer.
- Placera inte ömtåliga vätskebehållare (tunna eller i glas) i frysen, särskilt inte kolsyrade drycker då de expanderar och spränger behållaren vid frysning.
- Flaskor med hög alkoholhalt måste förseglas väl och placeras vertikalt.

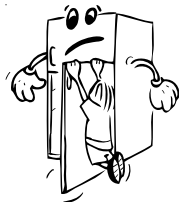

- Vidrör ej kyltorna (särskilt inte med våta händer). Det innebär risk för brännskada.
- Ät inte is eller isglass som just tagits ur frysen.
- Om elkabeln skadas skall den bytas av tillverkaren, servicerepresentanten eller anvisad kvalificerad person.
- Använd inte en adapter



Installation och igångsättning

- Elkällan skall vara 220-240V ~50 Hz.
- Vid behov – kontakta service för installation och igångsättning.
- Kontrollera före anslutning till elkällan att spänningen överensstämmer med produktens typskylt.
- Stickkontakten bör vara åtkomlig efter det att frysskåpet står på plats.
- Tillverkaren är inte ansvarig för fel uppkomna av otillräckligt jordad elanslutning som beskrivs i detta häfte.
- Placera inte produkten i direkt solljus.
- Använd inte produkten i det fria, får ej utsättas för regn.
- Placera kylskåpet väl avskilt från värmekällor på välventilerad plats. Produkten skall placeras minst 50cm från radiator eller gas-/koleldad spis och minst 5cm från elspisar.
- Lämna minst 15cm fritt utrymme ovanför.
- Montera plastdistansdonen på kylargallret (på baksidan) för att undvika kontakt med väggytan för god prestanda.
- Förvara inte tunga eller många föremål ovanpå.
- Vid installation intill annat frys- eller kylskåp bör ett minimiavstånd på 2cm hållas för att förhindra kondensbildning.
- Kontrollera att produkten står stabilt och vågrätt monterat. Justera nivån med de främre fötterna för att kompensera för ojämnheter i golvet.
- Rengör ytterytorna och inredning med diskvattenlösning. Innerytorna bör rengöras med ljummen natriumbikar-bonatlösning. Montera tillbaka inredningsdelarna när de torkat.

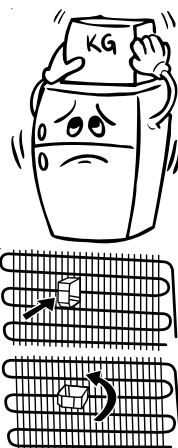

Före igångsättning

- Vänta i 3 timmar före anslutning till eluttag för att optimera prestandan.
- En lätt obehaglig lukt kan uppstå vid igångsättning första gången. Denna försvinner när kylutrymmet börjar kallna.

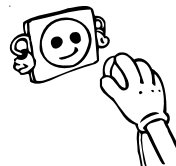

DEL 2. OLIKA FUNKTIONER OCH MÖJLIGHETER

Termostatinställningar

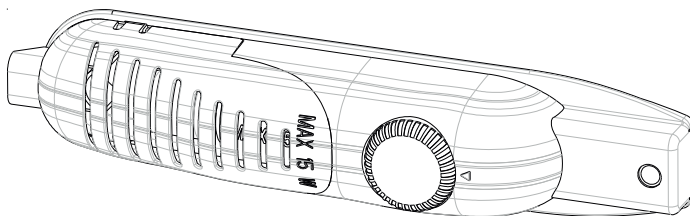

- Termostaten reglerar automatiskt förvaringstemperaturen i kylskåpet. Genom att vrida vredet från position 1–5 erhålls gradvis lägre temperatur.
- « • » Avstängt läge – ingen kyleffekt på.
- För kortvarig matförvaring i frysutrymmet kan vredet ställas mellan min.- och medelposition. (1–3)
- För långvarig matförvaring – sätt vredet i medelpositionen. (3–4)

OBS: Omgivande rumstemperatur, temperaturen på nyss inlagt livsmedel och hur ofta dörren öppnas, påverkar temperaturen i frysutrymmet. När så önskas – ändra termostatinställningen.

- Vid igångsättning första gången; för att erhålla bästa möjliga kylningsgrad bör produkten gå kontinuerligt under 24 timmar innan rätt termostatposition ställs in.
- Under kylningsperioden – undvik att öppna dörren eller att fylla upp med mycket livsmedel.
- Om enheten stängs av eller kopplas ur bör minst 5 minuter förflyta innan återstart av enheten för att förebygga skador på kompressorn.
- Kylskåpets frysack kan kyla ned till -18°C och lägre.
- Enheten är utformad för användning i en omgivande temperatur inom intervallet 16°C till 43°C .

Öppen Dörr"-indikator (Gäller vissa modeller)

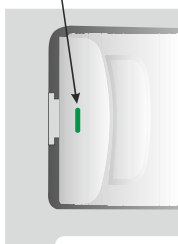

- « Öppen Dörr » -indikatorn på handtaget visar om dörren stängts ordentligt eller om den fortfarande är öppen.
- Om indikatorn är röd, är dörren fortfarande öppen.
- Om indikatorn är vit, är dörren ordentligt stängd.
- Observera att frysens dörr alltid skall vara stängd. Detta förhindrar att livsmedel avfrostas samt att tjocka isbeläggningar byggs upp inuti, vilket ökar energiförbrukningen.

Tillverka is-kuber

Is-fack

- Fyll is-kubsfacket med vatten och placera i frysfacket.
- Lossa isen från is-kubsfacket genom att vrida lite på det så lossnar isen lätt.



DEL 3. PLACERA MATEN RÄTT

Kylskåp

- För att minska fukt och kondens får aldrig mat/dryck stå utan lock. Fukt fryser till is på kylelementet vilket resulterar i ökad elförbrukning och tätare avfrostningsintervaller.
- Placera aldrig varm mat i kylskåpet. Låt maten kallna till rumstemperatur innan den ställs in i kylskåpet.
- Placera aldrig mat direkt intill väggarna.
- Öppna inte dörren i onödan.
- Färsk fisk eller kött placeras väl inslaget i plast på nedre hyllan där skåpet är som kallast.
- Frukt och grönsaker kan placeras i grönsakslådan utan plast.

Frysfack

- Frysfacket klarar infrysning och långtidsförvaring av mat.
- Infrysning, placera så mycket som möjligt av den färska maten direkt på fryselementen för snabb infrysning.
- Placera inte färsk mat på båda sidorna om frusen mat då denna kan börja tina.
- Frys in lagom stora portioner så att du ej behöver frysa om tinad mat.
- Förbruka maten i rätt ordning så ingen mat blir liggande för länge.
- Placera aldrig varm mat i frysskåpet. Vänta tills den svalnat.
- Lagra fryst mat; följ alltid informationen på förpackningen om hur länge man kan lagerhålla maten. Finns inte information om detta, se kokboken.
- Köpt fryst mat; kontrollera att maten ej tinat och att förpackningen är hel.
- Fryst mat ska transporteras så att den ej tinar och att kortast möjliga tid flyter mellan infrysningarna.
- Om förpackning har mycket rimfrost på sig eller ser svullen ut bör man ej använda maten. Kassera.
- Lagringstid är beroende på rumstemperatur, termostatinställning och hur ofta dörren öppnas. Överskrid aldrig max lagringstid.

Notera; Att öppna dörren direkt efter att man stängt den är inte så lätt. Detta är inget fel utan beror på tryckskillnader. Efter utjämning går det åter lätt.

DEL 4. RENGÖRING OCH UNDERHÅLL

- Se till att du kopplat bort produkten från vägguttaget innan du börjar rengöra.

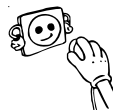

- Rengör inte produkten genom att hälla vatten i den.



- Du kan torka de inre och yttre delarna av produkten genom att använda varmt mildt rengöringsmedel tillsammans med en mjuk trasa eller svamp.

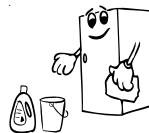

- Ta ur delarna en och en och rengör dem med såpvatten. Diska dem inte i diskmaskin.



- Använd inga slipande rengöringsmedel, lösningsmedel eller diskmedel, aldrig brandfarliga material, brännbart material, eller smältande material såsom tinner, bensin eller syra för rengöringsändamål.

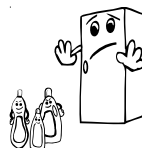

- Rengör kondensatorn (på baksidan av produkten) med borste en gång om året för att förhindra energiförlust och för ökad prestanda.

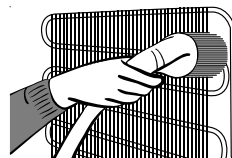

- Förvara inte rinnande olja eller mat som har tillagats i olja utan att vara tillslutna i skåpet, eftersom det kan skada skåpets plastytor. Om du spiller olja på plasten, rengör och skölj ytan direkt med varmvatten.

SE TILL ATT PRODUKTEN ÄR BORTKOPPLAD FRÅN VÄGGUTTAGET.

Avfrostning

Kylskåp

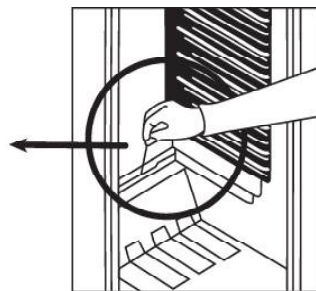
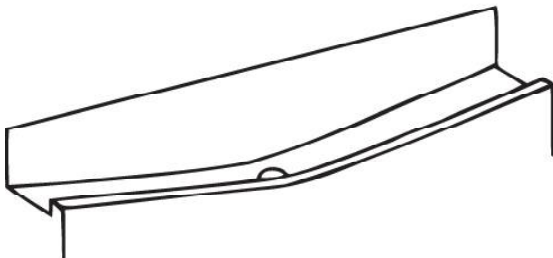

- Avfrostning sker automatiskt. Vattnet leds till behållare ovanför kompressor där det avdunstar.
- Vattenränna och avloppsrör för avfrostningsvattnet måst hållas rena och öppna. Avfrostningen fungerar ej annars.

Frysack;

Frysacket måste manuellt avfrostas, minst 2 gånger per år.

Inför avfrostningen;

- Att förvara matvaror i frysacket är det god idé att dagen innan avfrostningen öka kylan till max för att matvarorna ska bli så kalla som möjligt.
- Vira in maten i tidningar eller liknande så att den ej tinar under avfrostningen.
- Stäng av kylskåpet.
- Placera en stor skål med varmt vatten inne i skåpet så påskyndar man avfrostningen.
- Låt dörren stå på glänt.
- Torka rent inne i skåpet, sätt tillbaka pluggen efter avslutad avfrostning, starta skåpet igen och låt det gå på kallaste läge första dygnet efter avfrostningen.

Byte av glödlampa

Byte av glödlampa i kylskåpet;

1. Drag ut nätsladden.
2. Tryck samman hakarna och ta bort skyddskåpan.
3. Byt lampa till samma sort (max 15W).
4. Sätt tillbaka lampkåpan och anslut kylskåpet efter 5 min.

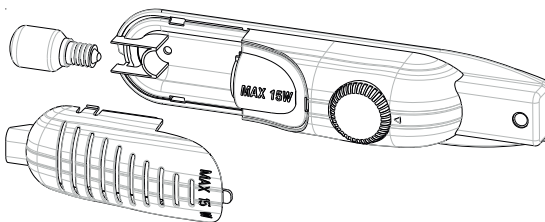

Byte av LED-belysning

Om kylskåpet har LED-belysning som behöver bytas ska Cyllinda service kontaktas eftersom det endast är behörig elektriker som ska utföra detta.

DEL 5. INNAN DU KONTAKTAR SERVICE

Om kylskåpet inte fungerar tillfredsställande kan detta bero på ett mindre fel. Kontrollera följande punkter innan du ringer service.

Produkten fungerar ej.

Kontrollera att;

- Finns ström i uttaget ?
- Har proppen gått ?
- Är termostaten i läge « • » ?
- Är vägguttaget trasigt ? Prova med annan elektrisk apparat.

Produkten fungerar ej tillfredsställande.

Kontrollera att ;

- Har du för mycket « varma » varor i kylskåpet ?
- Är dörren riktigt stängd ?
- Är gallret på baksidan dammigt ?
- Är ventilationen tillräcklig runt skåpet ?

Oljud;

Kylmediet cirkulerar i kylskåpet och skapar ett visst ljud, även bubblande ljud då kompressor stannat. Detta är normalt. Om ljudet skulle förändras kontrollera ;

- Produkten står stadigt.
- Att produkten står fritt och inte lutar mot något (vägg).
- Tillbehör, varor inne i skåpet vibrerar. Flytta om.

Vatten på botten;

Kontrollera att ;

Dräneringshålet i avfrostningsrännan kan vara blockerat. Rengör.

Är produkten tillräckligt kall;

Produkten har designats för att fungera i normal rumstemperatur i enlighet med den klasstandard som uppges på informationsetiketten. Användning av produkten i miljöer vars temperaturvärden inte överensstämmer med de som uppges på etiketten rekommenderas inte.

<i>Klimatklasser</i>	<i>Rumstemperatur (°C)</i>
T	Mellan 16 och 43 (°C)
ST	Mellan 16 och 38 (°C)
N	Mellan 16 och 32 (°C)
SN	Mellan 10 och 32 (°C)

VIKTIG INFORMATION:

- I händelse av plötsligt strömavbrott eller att kontakten dras ut ur eluttaget kan kompressorskyddsfunktionen aktiveras då gasen i kylsystemet ännu inte är balanserad. 5 minuter senare kommer din produkt att starta normalt igen; detta är inget att oroa sig för.
- Om du inte använder din produkt under en längre tid (till exempel under sommarsemestern), koppla då ur produkten från eluttaget. Rengör produkten enligt beskrivningarna i Del 4 och lämna dörren öppen för att undvika uppkomsten av fukt och dålig lukt.
- Om det fortfarande är problem med produkten, trots att du har följt kraven i varningarna, kontakta då närmaste auktoriserade serviceställe.

ENERGISPARTIPS

- 1– Låt mat och dryck svalna av utanför produkten.
- 2– Placera maten i kylskåpsutrymmet vid upptining av frusen mat. Den låga temperaturen hos den frusna maten hjälper till att kyla kylskåpsutrymmet när maten tinar upp. Vilket ger en energibesparing. Om den frusna maten tas ut ur frysen och tinas i rumstemperatur orsakar den ett slöseri med energi.
- 3– Vid inställning av drycker och flytande föda måste de täckas över. I annat fall ökar fuktigheten i produkten. Vilket medför att funktionstiden blir längre. Att täcka över drycker och flytande föda hjälper också till att bevara lukt och smak.
- 4– Öppna och stäng produktens dörr så snabbt som möjligt vid placering av mat och dryck.
- 5– Låt locken vara på i produkten för varje utrymme med annan temperatur. (grönsaks-, kylfack, osv).
- 6– Rengör emellanåt produktens baksida med en dammsugare eller borste för att förhindra en ökad energiförbrukning.

DEL 6. PRODUKTENS DELAR

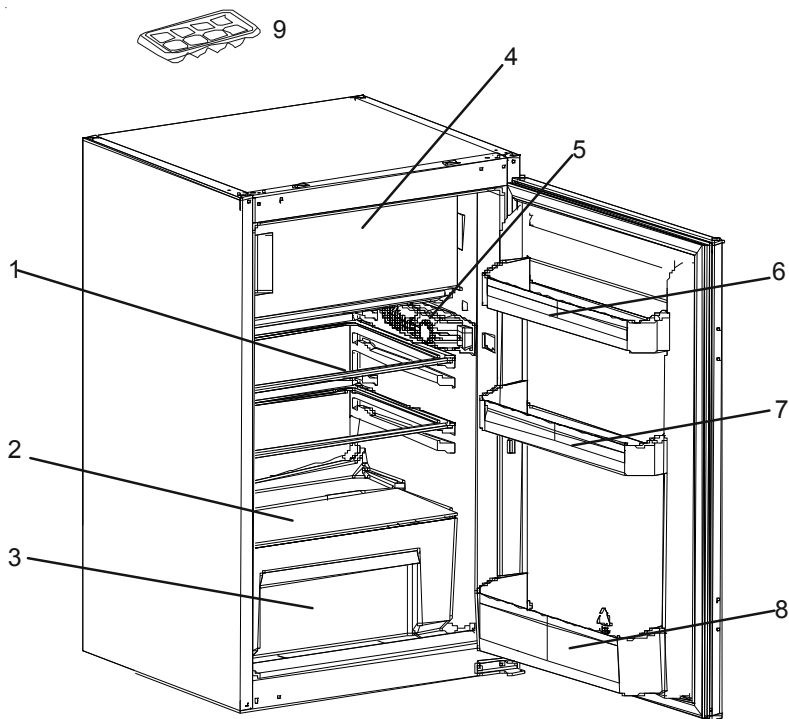

Den här presentationen är endast till i informationssyfte för enhetens delar.
Delarna kan variera beroende på modell.

- 1) Kylskåpshylla
- 2) Hylla
- 3) Låda
- 4) Frysutrymme
- 5) Termostatbox
- 6) Dörrhylla
- 7) Dörrhylla
- 8) Dörrhylla
- 9) Islåda



service

- Vi har service i hela landet
- Gå in på www.cylinda.se eller
- Ring 0771-25 25 00 (endast lokaltaxa)

uppgge

- Maskintyp
- Problembeskrivning
- Serienummer
- Namn och adress
- Inköpsdatum
- Ditt telefonnummer

Våra tekniker är specialutbildade på Cylindaprodukter och vi använder bara originalreservdelar.

Elektroskandia Sverige AB, Cylinda, 191 83 Sollentuna

Cylinda
år efter år

52283661