

Käyttöopas







DM4330FiD

Cylinda
en enklare vardag

Kiitos, että valitsit tämän tuotteen.

Tämä käyttöopas sisältää kodinkoneen käyttöön ja huoltoon liittyviä tärkeitä turvallisuus- ja käyttöohjeita.

Lue tämä käyttöopas huolella ennen kuin käytät laitetta ja säilytä se myöhempää tarvetta varten.

Kuvake	Tyyppi	Merkitys
	VAROITUS	Vakavan loukkaantumisen tai kuoleman vaara
	SÄHKÖISKUN VAARA	Vaarallisen jännitteen vaara
	TULIPALO	Varoitus: tulipalon vaara, syttyviä materiaaleja
	HUOMIO	Loukkaantumisen tai omaisuusvahinkojen vaara
	TÄRKEÄÄ / HUOMAUTUS	Järjestelmän oikea käyttö

SISÄLTÖ

1. TURVALLISUUSOHJEET	1
1.1. Yleisiä turvallisuusvaroituksia	1
1.2. Asennusta koskevat varoitukset	2
1.3. Käytön aikana	3
2. ASENNUS	6
2.1. Koneen sijoittaminen	6
2.2. Vesiliitäntä	6
2.3. Tulovesiletku.....	6
2.4. Poistovesiletku.....	7
2.5. Sähköliitännät	7
2.6. Laitteen asennus tason alle.....	8
3. TEKNISET TIEDOT	11
3.1. Yleinen ulkoasu	11
3.2. Tekniset tiedot.....	11
4. ENNEN LAITTEEN KÄYTTÖÄ	12
4.1. Asianpesukoneen valmistelu ensimmäistä käyttökertaa varten.	12
4.2. Suolan käyttö.....	12
4.3. Täytä suola-astia	12
4.4. Testiliuska.....	13
4.5. Veden kovuustaulukko.....	13
4.6. Veden pehmennyslaite	13
4.7. Asetus.....	13
4.8. Pesuaineen käyttö	13
4.9. Pesuainelokeron täyttäminen	13
4.10. Yhdistelmäpesuaineiden käyttäminen	14
4.11. Huuhtelukirkasteen käyttö	14
4.12. Huuhtelukirkasteen lisääminen ja asetusten määrittäminen	14
5. ASTIANPESUKONEEN TÄYTTÄMINEN	16
5.1. Suositukset.....	16
5.2. Esimerkkejä astioiden asettelusta.....	18
6. OHJELMATAULUKKO	19
7. OHJAUSPANEELI	21
7.1. Ohjelman vaihtaminen.....	22
7.2. Ohjelman peruuttaminen	22
7.3. Koneen kytkeminen pois päältä.....	22

SISÄLTÖ

8.PUHDISTUS JA YLLÄPITO.....	24
8.1. Suodattimet	24
8.2. Suihkuvarret	24
8.3. Poistopumppu.....	25
9. VIANMÄÄRITYS	26

1. TURVALLISUUSOHJEET

1.1. Yleisiä turvallisuusvaroituksia

- Lue nämä ohjeet huolellisesti ennen laitteen käyttöä ja säilytä tämä käyttöopas myöhempää tarvetta varten.

 Tarkista koneen pakkauksen sisältö ennen asennusta ja koneen ulkopinta, kun pakkaus on poistettu. Älä käytä konetta, jos se vaikuttaa vaurioituneelta tai jos pakkaus on avattu.

- Pakkaus suojaa konettasi kuljetuksen aikana mahdollisesti syntyviltä vaurioilta. Pakkausmateriaalit ovat ympäristöystävällisiä, koska ne ovat kierrätettäviä. Kierrätetyn materiaalin käyttö vähentää raaka-aineiden kulutusta ja vähentää jätteiden syntymistä.

 Yli 8-vuotiaat lapset ja fyysikaltaan, tuntoaisteiltaan tai henkiseltä kunnoltaan heikentyneet henkilöt saavat käyttää tätä laitetta, kun he ovat saaneet ohjauksen tai opastuksen laitteen käytöstä käyttäjän turvallisuudesta vastaavalta henkilöltä. Lasten ei saa antaa leikkiä laitteella.

 Poista pakkaus ja pidä se poissa lasten ulottuvilta.

 Pidä pesuaineet ja huuhtelukirkasteet lasten ulottumattomissa.

 Koneeseen saattaa jäädä jäämiä pesun jälkeen. Pidä lapset poissa koneen luota, kun se on auki.

1.2. Asennusta koskevat varoitukset

- Sijoita ja asenna kone sopivaan ja turvalliseen paikkaan.
- Konetta huollettaessa tulee käyttää vain alkuperäisiä varaosia.

 Älä kytke konetta pistorasiaan asennuksen ajaksi.

 Koneen saa asentaa vain valtuutettu huoltoedustaja. Muun kuin valtuutetun edustajan tekemä asennus voi johtaa takuun raukeamiseen.

 Varmista että sijoituspaikan sähköjärjestelmään on kytketty turvaohjeiden mukaiset sulakkeet.

 Kaikkien sähköliitännöiden tulee vastata koneen arvokilvessä olevia arvoja.

 Varmista, ettei kone ole sähköjohdon päällä.

 Konetta kytkettäessä ei saa koskaan käyttää jatkojohtoa tai haaroitusrasiaa.

 Pistorasiaan on päästävä käsiksi koneen kytkemisen jälkeen.

- Käytä konetta asennuksen jälkeen ensimmäisen kerran tyhjänä.

 Pistokkeen on oltava irrotettuna koneen sijoituksen ja asennuksen aikana.

 Käytä vain alkuperäistä verkkojohtoa ja pistoketta.

 Jos sähköjohto on vahingoittunut, sen saa vaihtaa vain pätevä sähköasentaja.

- Liitä letku suoraan vesihanaan. Hanan tuottaman paineen tulisi olla vähintään 0,03 MPa ja enintään 1 MPa. Jos paine on yli 1 MPa, liitännän väliin on asennettava paineenrajoitusventtiili.

1.3. Käytön aikana

- Tämä kone on tarkoitettu kotitalouskäyttöön, älä käytä sitä muuhun tarkoitukseen. Kaupallinen käyttö mitätöi takuun.

 Älä seiso, istu tai aseta kuormia astianpesukoneen avoimelle luukulle.

 Käytä vain pesu- ja huuhteluaineita, jotka on tarkoitettu

nimenomaan astianpesukoneille. Valmistaja ei ole vastuussa vahingoista, joita voivat aiheutua väärinkäytöstä.

 Älä juo koneessa olevaa vettä.

 Räjähdyksvaaran takia koneen pesutilaan ei saa laittaa mitään kemiallista puhdistusainetta kuten liuottimia.



- Varmista muoviesineiden lämmönkestävyys ennen niiden pesemistä astianpesukoneessa.

 Laita koneeseen vain astianpesuun soveltuvia esineitä ja varo, ettet täytä koreja liikaa.

 Älä avaa luukkua koneen ollessa käynnissä, siitä voi vuotaa kuumaa vettä. Koneessa on suojausmekanismi, joka pysäyttää koneen, mikäli luukku kuitenkin avataan.



 Koneen luukkua ei saa jättää auki. Se voi aiheuttaa onnettomuuden.

 Aseta veitset ja muut terävät esineet ruokailuvälinekoriin teräpuoli alaspäin.

  Kun automaattisella luukunavausjärjestelmällä varustetuissa malleissa EnergySave-vaihtoehto on aktiivinen, luukku avautuu ohjelman lopussa. Astianpesukoneen vaurioitumisen estämiseksi et

saa yrittää sulkea luukkua minuuttia sen avaamisen jälkeen. Jotta kuivaus olisi tehokasta, pidä luukkua auki 30 minuutin ajan ohjelman päättymisen jälkeen. Älä seiso luukun edessä, kun signaali ilmoittaa luukun automaattisesta avautumisesta.



 Häiriön sattuessa korjauksen saa suorittaa vain valtuutettu huoltoyritys, muuten takuu raukeaa.

  Ennen korjaustöitä tulee kone irrottaa sähköverkosta. Älä irrota konetta pistorasiasta kaapelista vetämällä. Kierrä vesihana kiinni.

 Käyttö alhaisella jännitteellä heikentää suorituskykyä.

 Turvallisuuden vuoksi tulee irrottaa pistotulppa, kun ohjelma on valmis.

 Älä irrota konetta pistorasiasta märin käsin sähköiskun välttämiseksi.

  Irrota kone verkkovirrasta vetämällä pistokkeesta, älä koskaan vedä johdosta.

KIERRÄTYS

- Jotkut koneen osat ja pakkaukset ovat kierrätettäviä.
- Muoviosat on merkitty kansainvälisillä lyhenteillä: (>PE<, >PP<, jne.)
- Pahviosat on valmistettu kierrätyspaperista. Ne voidaan viedä pahvinkeräykseen kierrätystä varten.
- Kotitalousjätteisiin soveltumaton materiaali on kierrätettävä asianmukaisesti.
- Ota yhteyttä kierrätyskeskukseen saadaksesi tietoa eri materiaalien hävittämisestä.

PAKKAUS JA YMPÄRISTÖ

- Pakkaus suojaa konettasi kuljetuksen aikana mahdollisesti syntyviltä vaurioilta. Pakkausmateriaalit ovat ympäristöystävällisiä, koska ne ovat kierrätettäviä. Kierrätetyn materiaalin käyttö vähentää raaka-aineiden kulutusta ja vähentää jätteiden syntymistä.

CE-merkintä ja vaatimustenmukaisuusvakuutus

Vakuutamme, että tuotteemme ovat sovellettavien eurooppalaisten direktiivien, päätösten ja asetusten sekä viitattujen standardien vaatimusten mukaisia.

Vanhan koneen hävittäminen



Tuotteessa tai sen pakkauksessa oleva symboli osoittaa, että tätä tuotetta ei saa käsitellä kotitalousjätteenä. Sen sijaan se on toimitettava soveltuvaan keräyspisteeseen sähkö- ja elektroniikkalaitteiden kierrätystä varten. Varmistamalla, että tämä tuote hävitetään asianmukaisesti, autat ehkäisemään mahdollisia kielteisiä vaikutuksia ympäristölle ja ihmisten terveydelle, joita muuten saattaa syntyä tämän tuotteen epäasianmukaisesta käsittelystä. Yksityiskohtaisempia tietoja tämän tuotteen kierrätyksestä saat ottamalla yhteyttä paikalliseen viranomaiseen, kotitalousjätteiden kierrätyspisteeseen tai myymälään, josta tuote on ostettu.

2. ASENNUS

2.1. Koneen sijoitt aminen

Kun sijoitat konetta, aseta se paikkaan, jossa astiat voidaan helposti ladata koneeseen ja purkaa sitä. Älä sijoita konetta alueelle, jossa ympäristön lämpötila laskee alle 0 °C:n.

Lue kaikki pakkauksessa olevat varoitukset ennen pakkauksen poistamista ja koneen sijoittamista.

Sijoita kone lähelle vesi- ja viemäriiliitäntää. Ota huomioon, että liitäntöjä ei voi muuttaa, kun kone on paikallaan.

Älä tartu konetta sen luukusta tai paneelist.

Jätä koneen ympärille riittävä etäisyys, jotta sen liikuttaminen olisi helppoa puhdistuksen aikana.

 Varmista että tulo- ja poistovesiletkut eivät jää puristuksiin koneen sijoituksen aikana. Varmista myös, että kone ei ole sähköjohdon päällä.

Säädä jalat niin, että kone on vaakasuorassa ja tasapainossa. Kone tulee asettaa tasaiselle alustalle, muuten se on epävakaata eikä koneen luukku sulkeudu kunnolla.

2.2. Vesiliit äntä

Suosittellemme, että asennat tarvittaessa vedenottoon suodattimen, jotta estät koneesi vahingoittumisen putkistojen saastumisesta (hiekkä, ruoste jne.) johtuen. Tämä auttaa myös estämään kellastumista ja kerrostumien muodostumista pesun jälkeen.

Huomioi veden sisääntuloletkussa oleva painatus!

Jos malleissa on merkintä 25°, veden lämpötila saa olla korkeintaan 25 °C (kylmä vesi).

Kaikki muut mallit:

Kylmää vettä suositellaan; kuumien veden maksimilämpö on 60 °C.

2.3. tulo Vesilet Ku





 **VAROITUS:** Käytä koneesi mukana toimitettua uutta vedenottoletkua, älä käytä vanhan koneen letkua.

 **VAROITUS:** Laske vettä uuden letkun läpi ennen liittämistä.

 **VAROITUS:** Liitä letku suoraan vesihanaan. Hanan tuottaman paineen tulisi olla vähintään 0,03 MPa ja enintään 1 MPa. Jos paine on yli 1 MPa, liitännän väliin on asennettava paineenrajoitusventtiili.

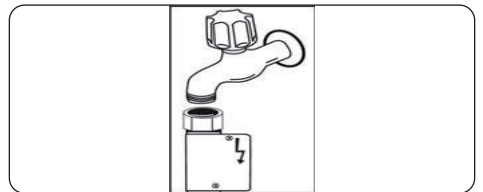
 **VAROITUS:** Kun liitännät on tehty, käännä hana kokonaan kiinni ja tarkista, ettei vesivuotoja ole. Sulje vedenottohana aina, kun pesuohjelma on päättynyt.



 Aquastop-toiminto on käytössä joissain malleissa. Älä vahingoita sitä tai anna sen taipua tai kiertyä.

2.4. Poistovesilet Ku

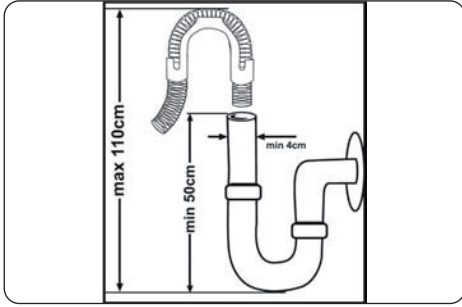

Poistovesiletku kytetään suoraan viemäriputkeen tai tiskialtaan poistoputken liitäntään. Tämän liitännän tulee olla vähintään 50 cm ja enintään 110 cm lattiasta, jolle astianpesukone sijoitetaan.



TÄRKEÄÄ: Tuotteet eivät puhdistu kunnolla, jos käytetään yli 4 metrin pituisia poistoletkua.

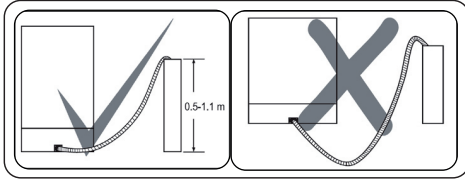

2.5. sähköliitännät



VAROITUS: Koneen toimintajännite on 220–240 V. Mikäli verkkovirran jännite koneeseen on 110 V, tulee sähköliitännän väliin kytkeä 110/220 V:n muuntaja, jonka teho 3000 W.



Liitä tuote maadoitettuun pistorasiaan, joka on varmistettu "Tekniset tiedot" -osion luettelossa annettujen arvojen mukaisella sulakkeella.



Koneen maadoitetun verkkopistokkeen saa kytkeä vain sellaiseen maadoitettuun pistorasiaan, jossa on saatavissa koneen arvokilvessä mainittu jännite ja virta.



Jos maadoitusasennusta ei ole, valtuutetun sähkötekniikon on suoritettava maadoitusasennus. Emme ota vastuuta maadoittamattomasta käytöstä mahdollisesti aiheutuvista vahingoista tai ongelmista.



Tämän koneen pistorasiassa saattaa olla 10A:n sulake.

2.6. Laitteen asennus tason alle

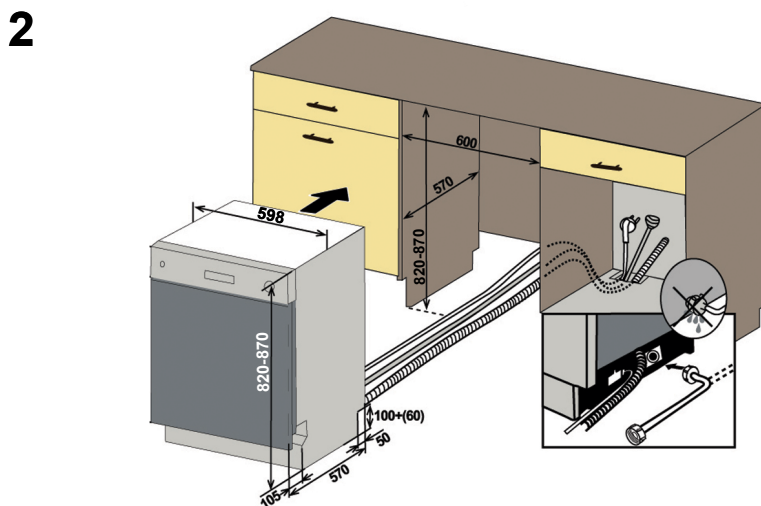
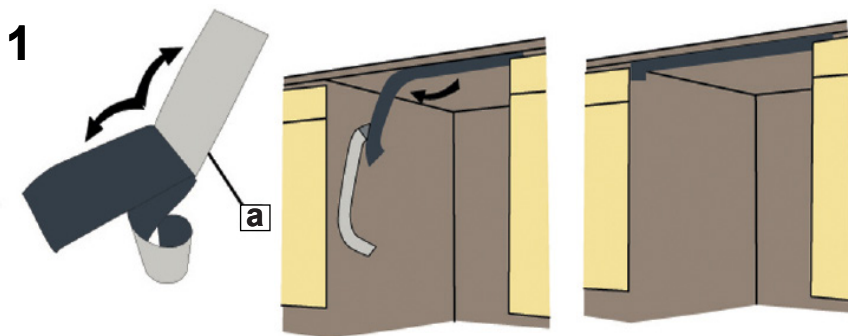
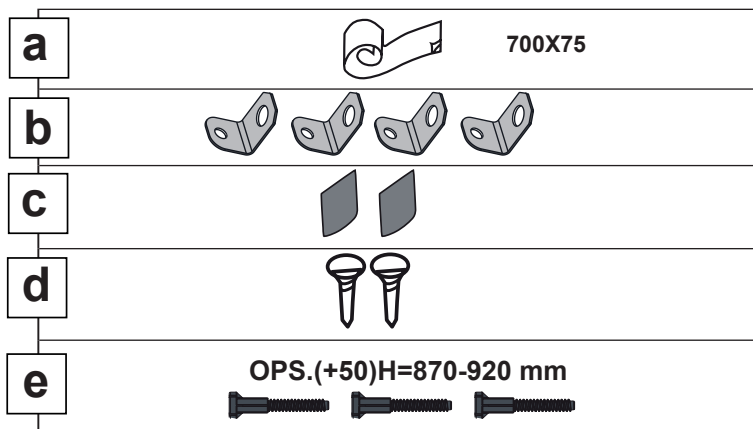

3

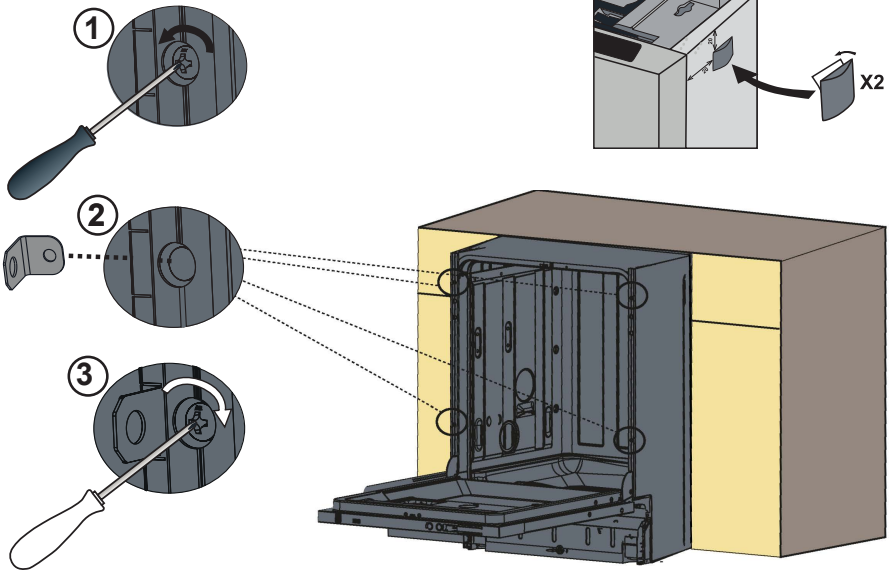

4 Säädä koneen jalat.

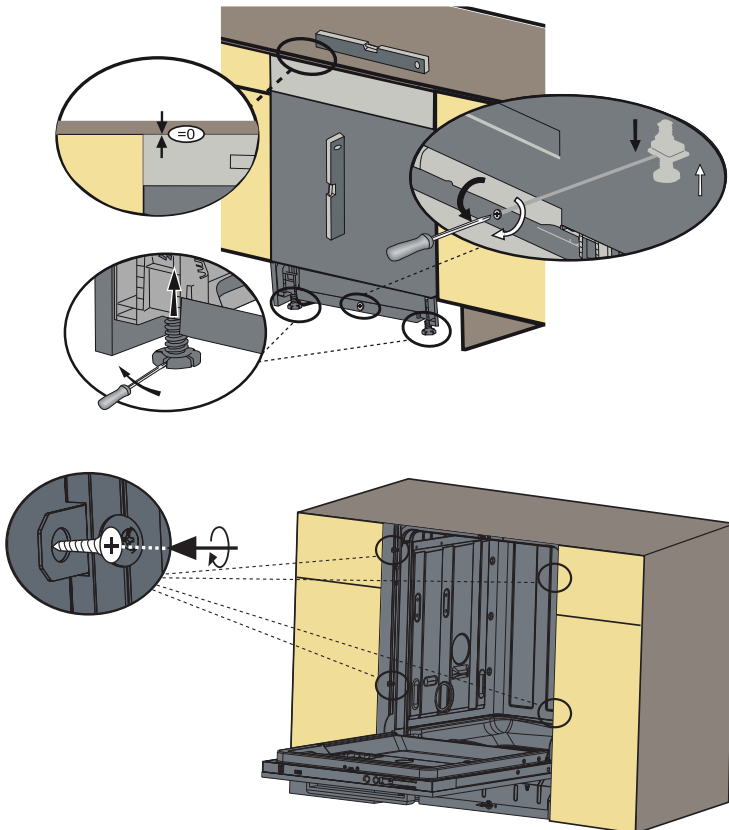

5 Vaihtoehto 1: Laita huonekalun potkulevy.

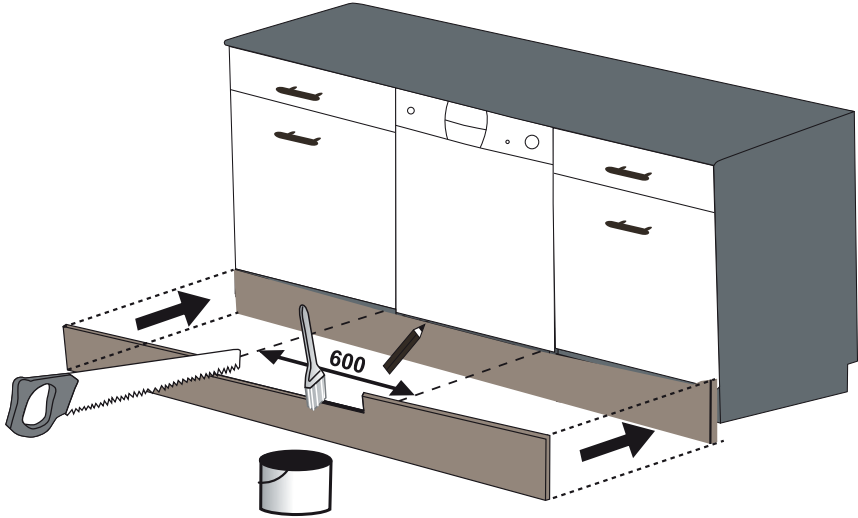

6 Vaihtoehto 2: Säädettävän pint-ryhmän asettamiseksi. Noudata säädettävän pintaryhmän ohjeita.

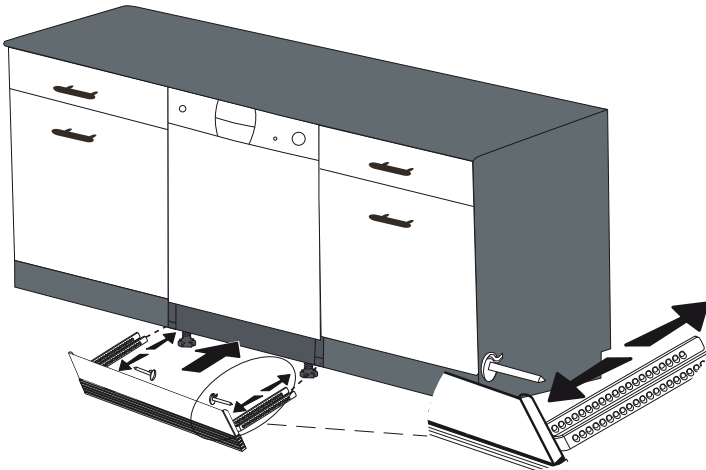

3. TEKNISET TIEDOT

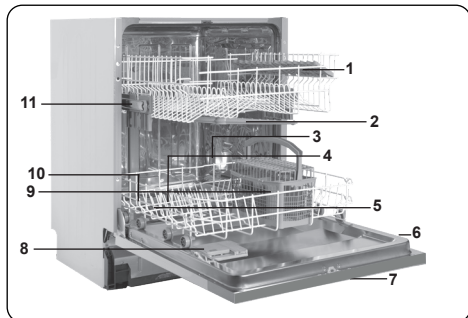

3.1. Yleinen ulkoasu

1. Yläkori ja ritilät
2. Yläsuihkuvarsi
3. Alakori
4. Alasuihkuvarsi
5. Suodattimet
6. Arvokilpi
7. Ohjauspaneeli
8. Pesuaineen ja huuhtelukirkasteen annostelija
9. Ruokailuvälinekori
10. Suolan annostelija
11. Yläkorin ritiläsalpa
12. Kuivausyksikkö : Tämä järjestelmä antaa paremmat kuivatustulos astioille. Järjestelmä kuivaa astiat tehokkaammin.

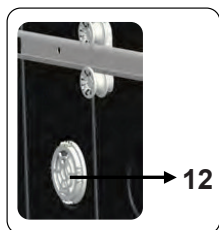

3.2. Tekniset tiedot

Kapasiteetti	13 hengen astiasto
Mitat (mm) Korkeus Leveys Syvyys	820-870 (mm) / 870-920 (mm) 598 (mm) 570 (mm)
Nettopaino	38 kg
Käyttöjännite /-taajuus	220-240 V 50 (Hz)
Kokonaisvirta (A)	10 (A)
Kokonaisteho (W)	1900 (W)
Tuloveden paine	Enimmäis: 1 (MPa) Minimi: 0,03 (MPa)

4. ENNEN LAITTEEN KÄYTTÖÄ

4.1. Asianpesukoneen valmistelu ensimmäistä käyttökertaa varten.

- Varmista, että sähkönsyötön ja syöttöveden määritykset vastaavat koneen asennusohjeissa mainittuja arvoja.
- Poista kaikki pakkausmateriaalit koneen sisältä.
- Aseta veden pehmyyden taso.
- Täytä huuhtelukirkastelokero.

4.2 Suolan käyttö (JOS TARVITAAN)

Hyvän pesutuloksen saavuttamiseksi astianpesukoneessa on käytettävä pehmeää, eli vähemmän kalkkipitoista vettä. Muussa tapauksessa astioihin ja koneen sisäpintoihin jää kalkkijäämiä. Se heikentää koneesi pesu-, kuivaus- ja kiillotustoimintoja. Kovuuden aiheuttavat ionit poistetaan vedestä sen virratessa pehennysjärjestelmän läpi, ja vesi saavuttaa parhaan pesutuloksen antavan pehmyysasteen. Tuloveden kovuusasteesta riippuen kovuutta aiheuttavat ionit kertyvät nopeasti pehennysjärjestelmään. Pehennysjärjestelmää on siksi raikastettava, jotta se toimisi yhtä tehokkaasti myös seuraavalla pesukerralla. Tähän tarkoitukseen käytetään astianpesukonesuolaa.

Veden pehmentämiseen voi käyttää vain erityistä astianpesukonesuolaa. Älä käytä helposti liukenevaa hienorakeista tai jauhomuotoista suolaa. Kaikkien muiden suolatyyppien käyttö saattaa vaurioittaa konettasi.

4.3. Täytä suola-astia (JOS SAATAVILLA).

Lisää pehmentämiseen käytettävä suola avaamalla aluksi suola-astia kääntämällä sen korkkia vastapäivään. (1) (2) Ennen ensimmäistä käyttökertaa astiaan tulee täyttää 1 kg suolaa ja niin paljon vettä (3), että astia tulee aivan täyteen. Täyttäminen on helpompaa, kun käytät suppiloa (4). Kiinnitä astian korkki takaisin paikalleen. Suolaa tulee lisätä täysi täyttömäärä (1 kg) noin 20–30 pesukerran välein.

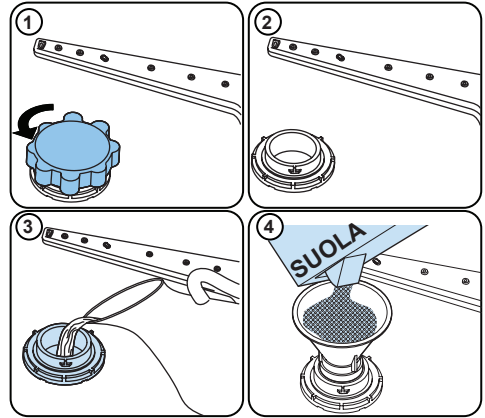

Lisää astiaan vettä vain ensimmäisen täyttökerran yhteydessä.

Käytä vain astianpesukoneisiin tarkoitettua pehennysuolaa.

Kun astianpesukone käynnistyy, suola-astia täyttyy vedellä. Tästä johtuen pehennysuola on lisättävä koneeseen ennen sen käynnistämistä.

Jos pehennysuolaa valuu suola-astian ulkopuolelle, mutta et aio pestä astianpesukoneella astioita välittömästi, suorita koneessa lyhyt pesuohjelma. Näin estät koneen sisäosien syöpymisen.

4.4. Testiliuska

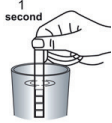
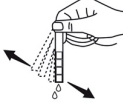
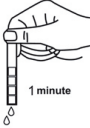
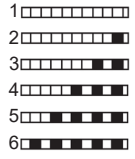
Pidä hana päällä ja anna veden valua (1 minuuttia).	Pidä liuska vedessä (1 sekunti).	Ravistele liuskaa.	Odota (1 min).	Aseta laitteesi kovuustaso.
				 1 2 3 4 5 6

HUOMAUTUS: Oletustaso on 1. Jos vesi on kaivosta tai sen kovuustaso on yli 90 dF, suosittelemme käyttämään suodatinta ja pehmennyslaitetta.

4.5. Veden kovuustaulukko

Taso	Saksalainen dH	Ranskalainen dF	Brittiläinen dE	Ilmais
1	0–5	0–9	0-6	Näytöllä näkyy L1.
2	6–11	10–20	7-14	Näytöllä näkyy L2.
3	12–17	21–30	15–21	Näytöllä näkyy L3.
4	18–22	31–40	22-28	Näytöllä näkyy L4.
5	23–31	41–55	29-39	Näytöllä näkyy L5.
6	32–50	56–90	40-63	Näytöllä näkyy L6.

4.6. Veden pehennyslaite

Pesukoneessa on veden pehennyslaite, joka vähentää päävesilähteen kovuutta. Lisätietoja paikallisen putkivetesi kovuudesta saat ottamalla yhteyttä vesiyhtiösi tai käyttämällä testiliuskaa (jos saatavilla).

4.7. Asetus

Voit muuttaa suolan määrää toimimalla seuraavasti:

- Avaa koneen luukku.
- Käynnistä laite ja paina ohjelmointipainiketta heti, kun koneeseen kytketään virta.
- Pidä ohjelmapainiketta painettuna, kunnes SL katoaa näytöltä.
- Kone näyttää viimeisimmän asetuksen.
- Aseta taso painamalla ohjelmapainiketta.
- Tallenna asetukset kytkemällä kone pois päältä.

4.8. Pesuaineen käyttö

Käytä vain kotitalouksien astianpesukoneille suunniteltuja pesuaineita. Säilytä pesuaineet viileässä, kuivassa paikassa lasten ulottumattomissa.

Lisää valitulle ohjelmalle suositeltu määrä pesuainetta, niin saat parhaan pesutuloksen.

Pesuaineen määrä riippuu jaksosta, täytöstä ja astioiden likaantumisasteesta.

Älä lisää pesuainekammioon vaadittua enempää pesuainetta; jos sitä on liikaa, näet lasseissa ja astioissa vaaleita tai sinertäviä raitoja, ja pesuaine saattaa syövyttää lasia. Jatkuva liian suuren pesuainemäärän käyttö saattaa vaurioittaa konetta.

Liian vähäisen pesuainemäärän käyttö heikentää puhdistumista, ja näet kovassa vedessä vaaleita raitoja.

Katso lisätietoja pesuaineen valmistajan ohjeista.

4.9. Pesuainelokeron täyttäminen

Paina salpaa avataksesi lokeron, ja kaada siihen pesuainetta.

Sulje kansi ja paina sitä, kunnes se lukittuu. Pesuainelokero tulisi täyttää joka kerta juuri ennen ohjelman aloittamista. Jos astiat ovat erittäin likaisia, laita ylimääräistä pesuainetta esipesun pesuainelokeroon.

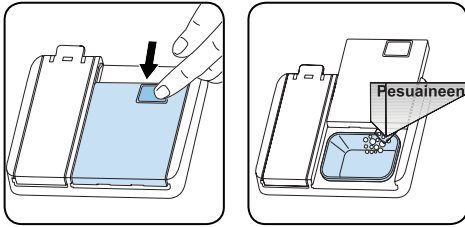

4.10. Yhdistelmäpesuaineiden käyttäminen

Näitä tuotteita tulee käyttää valmistajan ohjeiden mukaisesti.

Älä koskaan laita yhdistelmäpesuaineita laitteen sisäosaan tai aterinkoriin.

Yhdistelmäpesuaineissa on pesuaineen lisäksi myös huuhtelukirkastetta, suolan korvikeaineita ja muita aineita yhdistelmäpesuaineesta riippuen.

Suosittelemme, että et käytä yhdistelmäpesuaineita lyhyissä ohjelmissa. Ole hyvä ja käytä lyhyissä ohjelmissa jauhemaista pesuainetta.

Jos kohtaat ongelmia yhdistelmäpesuaineiden kanssa, ota yhteys pesuaineen valmistajaan.

Kun lopetat yhdistelmäpesuaineiden käyttämisen, varmista, että veden kovuuden ja huuhtelukirkasteen asetukset ovat oikealla tasolla.

4.11. Huuhtelukirkasteen käyttö

Huuhtelukirkasteen avulla astiat kuivuvat ilman raitoja ja tahroja. Huuhtelukirkasteen avulla aterimet pysyvät tahrattomina ja lasit kirkkaina. Huuhtelukirkaste lisätään automaattisesti koneen ollessa kuumahuuhteluvaiheessa. Jos huuhtelukirkastetta on annosteltu liian vähän, astioissa näkyy vaaleita raitoja, eikä niitä ole pesty ja kuivattu puhtaiksi.

Jos huuhtelukirkastetta on annosteltu liian paljon, näet sinertäviä raitoja astioissa ja lasseissa.

4.12. Huuhtelukirkasteen lisääminen ja asetusten määrittäminen

Lisää huuhtelukirkastetta avaamalla huuhtelukirkastelokeron kansi. Täytä lokero huuhtelukirkasteella MAX-merkintään saakka ja sulje kansi. Varo täyttämästä lokeroa liian täyteen ja poista roiskunut tai ylivuotanut huuhtelukirkaste pyyhkimällä.

Määritä huuhtelukirkasteen tason asetus ennen koneen käynnistämistä noudattamalla seuraavia ohjeita:

- Avaa koneen luukku.
- Käynnistä laite ja paina ohjelmointipainiketta heti, kun koneeseen kytketään virta.
- Pidä ohjelmapainiketta painettuna, kunnes "rA" ei enää näy näytöllä. Huuhtelukirkasteen asetus noudattaa veden kovuuden asetusta.
- Kone näyttää viimeisimmän asetuksen.
- Muuta tasoa painamalla ohjelmapainiketta.
- Tallenna asetus kytkemällä kone pois päältä.

Tehdasasetus on "4".

Jos astiat eivät kuivu oikein tai niissä on tahroja, sinun tulee käyttää korkeampaa asetusta. Jos astioihin muodostuu sinisiä tahroja, sinun tulee käyttää alhaisempaa asetusta.

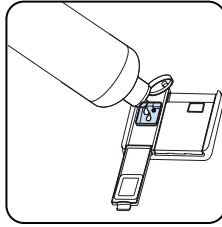
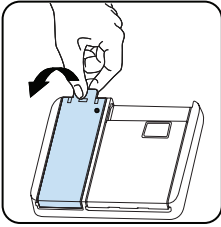

Taso	Kirkasteen annostelu	Ilmainen
1	Huuhtelukirkastetta ei ole annosteltu	Näytöllä näkyy r1.
2	1 annosta on annosteltu	Näytöllä näkyy r2.
3	2 annosta on annosteltu	Näytöllä näkyy r3.
4	3 annosta on annosteltu	Näytöllä näkyy r4.
5	4 annosta on annosteltu	Näytöllä näkyy r5.

5. ASTIANPESUKONEEN TÄYTTÄMINEN

Noudata näitä täyttöohjeita parhaan tuloksen saavuttamiseksi.

Astianpesukoneen täyttäminen valmistajan ilmoittamaan kapasiteettiin tukee energian ja veden säästöä.

Ruokailuvälineiden huuhtelu käsin lisää veden ja energian kulutusta, eikä sitä suositella. Voit sijoittaa kupit, lasit, jalalliset lasit, pienet lautaset, kulhot jne. ylempään koriin. Älä anna pitkien lasien nojata toisiinsa, koska ne eivät silloin pysy vakaina ja saattavat vaurioitua.

Kun asetat koneeseen pitkäjalkaisia laseja ja maljoja, anna niiden nojata korin reunoihin tai telineeseen, ei muita esineitä vasten.

Aseta kaikki kulhomaiset astiat, kuten kupit, lasit ja kattilat suuaukko alaspäin, sillä muuten ne voivat kerätä vettä.

Jos koneessa on aterinristikko, suosittelemme sen käyttöä parhaan tuloksen saamiseksi. Asete kaikki suuret ja erittäin likaiset tiskit (kattilat, pannut, lautaset, kulhot jne.) alahyllylle.

Lautasia ja aterimia ei pidä asettaa päällekkäin.



VAROITUS: Varmista, ettei täyttö estä suihkuvarsien pyörimistä.



VAROITUS: Varmista, ettei täyttö estä pesuaineen annostelijan avautumista.

5.1. Suositukset

Poista tiskeistä kaikki suurikokoiset jäämät ennen kuin asetat ne koneeseen. Käynnistä kone täysin täytettynä.



Älä ylikuormita vetokiskoja tai aseta tiskejä väärään koriin.



VAROITUS Mahdollisten vaaratekijöiden välttämiseksi pitkäkahvaiset ja terävät välineet asetetaan terävä pää alaspäin tai vaakasuuntaan korissa.

Yläkori

Korkeussäädettävä teline

Nämä telineet on suunniteltu lisäämään yläkorin kapasiteettia. Voit asettaa laseja ja kuppeja telineille. Telineiden korkeus on säädettävissä. Tämän ominaisuuden ansiosta voit asettaa erikokoisia laseja näiden telineiden alle. Koriin on asennettu korkeudensäätömuoveja ja voit siksi käyttää telineet 2 eri korkeudella. Lisäksi on mahdollista asettaa pitkät haarukat, veitset ja lusikat sivusuunnassa telineille, siten että ne eivät estä potkurin pyörimistä.

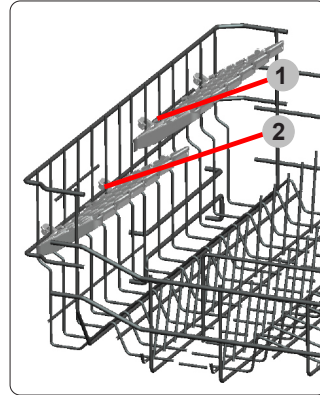

Yläkorin kokoontaitettavat ritilät on muotoiltu siten, että voit helpommin asettaa pesuun suuria astioita, kuten kattiloita, kasareita jne. Tarvittaessa jokainen osa voidaan taittaa kokoon erikseen tai ne kaikki voi taittaa kokoon ja siten saada aikaan suurempia tiloja. Voit käyttää kokoontaitettavia ritilöitä nostamalla niitä ylöspäin tai taittamalla ne alaspäin.

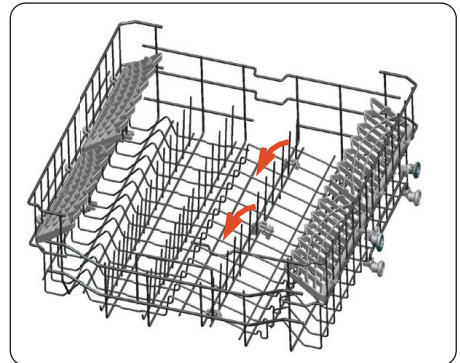

Ylähyllyn korkeudensäätö

Tämä tiskikone on varustettu yläkorin säätömekanismilla. Voit säätää yläkorin ylös- tai alaspäin ilman että sinun tarvitsee tyhjentää koria astioista. Näin ollen tiskikone voidaan aina täyttää optimaalisesti. Kori on tehtaan jäljiltä asetettu yläasentoon. Kun haluat säätää korin korkeutta, pidä kiinni korin sivuista vedä koria ylöspäin. Tämän jälkeen aseta kori haluttuun kohtaan. Varmista, että korin molemmat reunat ovat samassa asennossa.

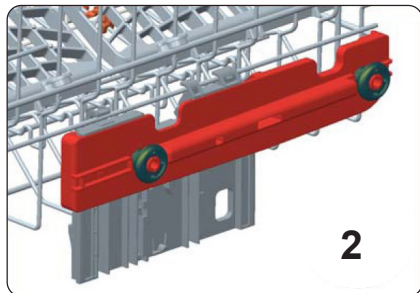
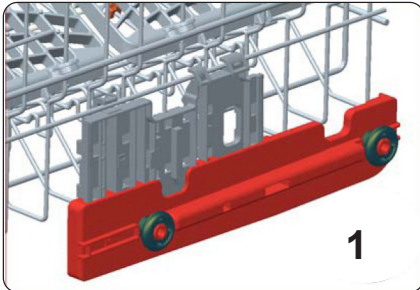
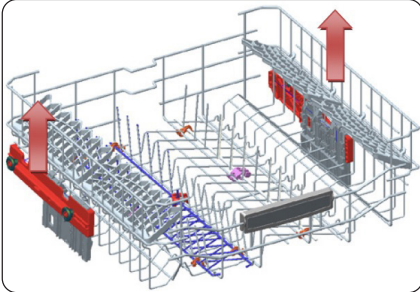

Ala-Basket

Folding telineet

Taitto telineet koostuu neljästä osasta, jotka sijaitsevat alakori koneesi on suunniteltu, jotta voit sijoittaa suuria kohteita helpompaa

kuten kattilat, pannut, jne. Jos pyydetään, kukin osa voidaan taittaa erikseen, tai ne kaikki voivat taittaa ja suuremmat tilat voidaan saada. Voit käyttää taitto telineet nostamalla niitä ylöspäin tai taittamalla.

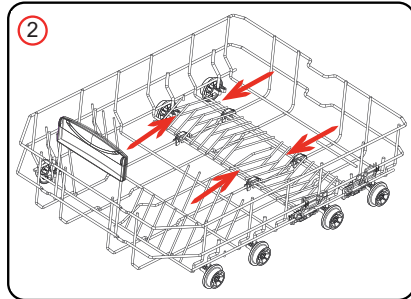
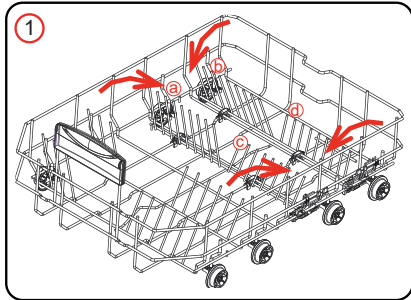

Diakori

Siirrettävä ruokailuvälinekori voi liukua pohjakorin etu- ja takalangan väliin.



5.2. Esimerkkejä astioiden asettelusta

Alakori

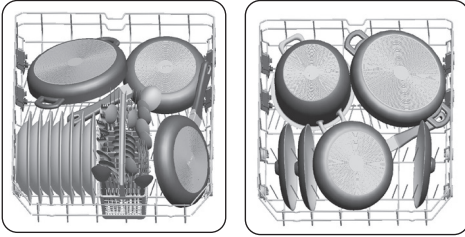

Yläkori

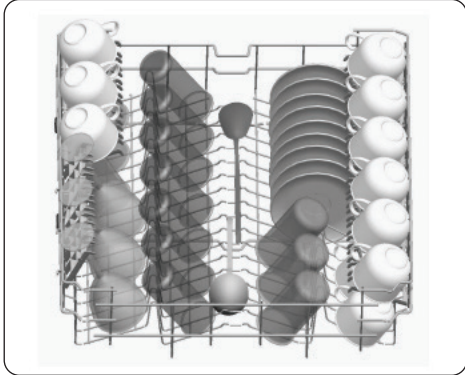

Virheelliset täytöt

Virheelliset täytöt saattavat aiheuttaa huonon pesun ja kuivauksen. Varmista paras suorituskyky noudattamalla valmistajan suosituksia.

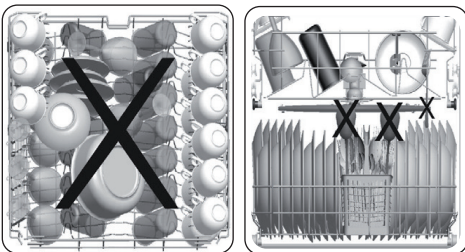

Sopimattomat astianpesuaineet

- Savuketuhka, kynttiläjäämät, kiillotus, maali, kemialliset aineet, rautaseosmateriaalit.
- Haarukat, lusikat ja veitset, joissa on puu-, luu-, norsunluu- tai nacrecoated-kahva; liimatut esineet, hankaavilla, happamilla tai emäksisillä kemikaaleilla likaantuneet esineet.
- Lämpötilaherkät muovi-, kupari- tai tinattu astiat.
- Alumiini ja hopea esineitä.
- Jotkut herkkät lasit, koriste painetut posliinit; joitain kristallituotteita, kiinnitetyt ruokailuvälineet, lyijykristallilasit, leikkuulaudat, synteettiset kuidut.
- Imukykyiset esineet, kuten sienet tai keittiömatot.



TÄRKEÄÄ: Osta jatkossa astianpesukoneen kestäviä keittiövälineitä.

Tärkeää testilaboratorioille

Jos haluat lisätietoja EN-normien mukaisista testeistä ja ohjekirjan pehmopaperista, lähetä mallinimi ja sarjanumero seuraavaan osoitteeseen: dishwasher@standardtest.info

* : OHJELMATAULUKKO

	P1	P2	P3	P4	P5	P6	P7	P8
Ohjelman nimi:	Eko	Älykäs 60°C - 70°C	Höyrypesu	Hygieeninen 70°C	Super 50'	Kaksiois Pro- pesu 60°C	Pika 30'	Mini 14'
Ruokajäämätyypit:	Energialaa ja vettä säästävää vakio-ohjelma normaalisti likaantuneiden, päävittäisessä käytössä olevien astoiden pesuun.	Automaattinen ohjelma erittäin liksalle tiskelle.	Erittäin liksisten astoiden tehokas höyrypudistus.	Erittäin likaantuneiden astoiden hygieeniseen pesuun	Nopea pesuohjelma normaalisti likaantuneiden, päävittäisessä käytössä olevien astoiden pesuun.	Sopii sekä kevyesti likaantuneille hauvaille lastastiloille yläkorissa että erittäin liksalle sav/astiloille alakorissa.	Pikaohjelma kevyesti likaantuneiden astoiden nopeaan pesuun.	Nopein ohjelma kevyesti likaantuneille ja askettain käytetyille 4 hengen astiloille.
Liikaantumistaso:	Keskiaso	Raskas	Raskas	Raskas	Keskiaso	Raskas	Kevyt	Kevyt
"Pesuaineen määrät: A: 25 cm ³ , B: 15 cm ³ "	A	A	A	A	A	A	A	B
Ohjelman kesto (t:rnin.)	04:14	01:49 - 02:59	02:41	02:07	00:50	01:53	00:30	00:14
Sähkönkulutus (kWh / jakso):	0.836	1.250 - 1.900	1.750	1.700	1.000	1.600	0.650	0.340
Vedenkulutus (L / jakso)	9.0	11.8 - 24.0	20.3	16.0	9.5	15.4	10.9	6.6

- Ohjelman kesto voi muuttua riippuen astioiden määrästä, veden lämpötilasta, ympäristön lämpötilasta ja valituista lisätoiminnoista.
- Muiden kuin eko-ohjelman arvot ovat ainoastaan suuntaa antavia.
- Jos mallissasi on sameudentunnistin, siinä on Tehokas ohjelma -toiminnon sijaan Auto-ohjelma.
- Eko-ohjelma soveltuu normaalisti likaantuneiden ruokailuvälineiden puhdistamiseen. Se on siihen käyttöön tehokkain ohjelma, kun katsotaan yhdistettyä energian ja veden käyttöä, ja perusteella arvioidaan, täytyvätkö EU:n ekosuunnitteluvaatimukset.
- Ruokailuvälineiden pesu kotikäyttöön tarkoitetulla astianpesukoneella kuluttaa yleensä vähemmän energiaa ja vettä kuin käsinpesu, kun astianpesukonetta käytetään valmistajan ohjeiden mukaisesti.
- Käytä lyhyissä ohjelmissa vain jauhemaista pesuainetta.
- Lyhyet ohjelmat eivät sisällä kuivausvaihetta.
- Kuivumista voi nopeuttaa avaamalla laitteen luukun raolleen, kun pesuohjelma on päättynyt.
- Saat pääsyn tuotteen tiedot sisältävään tietokantaan lukemalla energiakyltissä olevan QR-koodin.



HUOMAUTUS: Eko-ohjelman energiankulutus saattaa vaihdella säädösten 1016/2010 ja 1059/2010 mukaisesti. Tämä taulukko on yhdenmukainen säädösten 2019/2022 ja 2017/2022 kanssa.

7. OHJAUSPANEELI

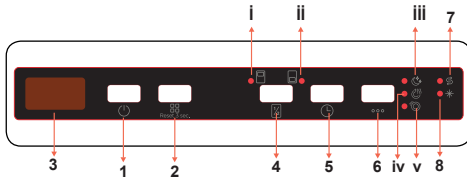

1. Virtapainike
2. Ohjelmapainike
3. Näyttö
4. Puolitäyttöpainike
 - i. Yläkorin puolitäyttövalo
 - ii. Alakorin puolitäyttövalo
5. Viivepainike
6. Vaihtoehtopainike
 - iii. Ekstrahiljainen-valo
 - iv. Ekstrakuivaus-valo
 - v. Ekstranopea-valo
7. Suolan vähyydestä varoittava merkkivalo
8. Huuhtelukirkasteen vähyydestä ilmoittava varoitusvalo

1. Virtapainike

Kytke kone päälle painamalla virtapainiketta. Kun kone on päällä, "--" näkyy näytöllä (3).

2. Ohjelmapainike

Valitse astioille sopiva ohjelma painamalla ohjelmapainiketta. Ohjelma käynnistyy automaattisesti, kun ovi suljetaan.

3. Näyttö

Näytöllä näkyy vuorotellen valitun ohjelman numero ja kesto sekä jäljellä oleva aika käytön aikana.

4. Puolitäyttöpainike

Paina puolitäyttö-painiketta valitaksesi astianpesukoneesta tietty osa, jossa olevat astiat haluat pestä. Voit valita molemmat korit, vain ylemmän korin tai vain alemman korin. Paina painiketta, kunnes pestävien tiskien korin valo (i, ii) syttyy. Muilla alueilla olevia tiskejä ei pestä. Vain valituissa koreissa olevat astiat pestään.

5. Viivepainike

Voit viivyttää ohjelman käynnistystä 1-19 tunnilla viivepainiketta painamalla. Kun painat painiketta kerran, aloitusaika viivästyy 1 tunnilla, ja jokainen painallus lisää viiveaikaa. Paina Viive-painiketta muuttaaksesi tai peruuttaaksesi aloitus. Jos sammutat koneen viiveen aktivoinnin jälkeen, viiveaika peruuntuu.

6. Vaihtoehtopainike

Paina vaihtoehtopainiketta kerran Ekstrahiljainen-vaihtoehdon aktivoimiseksi. Valitse Ekstrahiljainen-vaihtoehto vähentääksesi vedenpainetta ja valitse näin hellävaraisempi ja hiljaisempi pesu. Tämä vaihtoehto voidaan valita vain ohjelman alussa. Ekstrahiljainen-merkkivalo (iii) syttyy.

Paina vaihtoehtopainiketta kaksi kertaa Ekstrakuivaus-vaihtoehdon aktivoimiseksi. Ekstrakuivaus -toiminnon ollessa valittuna astianpesukone lisää valittuun ohjelmaan ylimääräisiä kuivausvaiheita kuivemman lopputuloksen varmistamiseksi. Tämä toiminto nostaa viimeisessä huuhteluvaiheessa käytettävän veden lämpötilaa ja pidentää kuivausvaihetta. Ekstrakuivaus-merkkivalo (iv) syttyy.

Paina vaihtoehtopainiketta kolme kertaa Ekstranopea-vaihtoehdon aktivoimiseksi. Valitse Ekstranopea-vaihtoehto ohjelman keston vähentämiseksi. Pesuveden lämpötila ja paine nousevat paremman pesulaadun varmistamiseksi lyhyemmässä ajassa. Tämä vaihtoehto voidaan valita vain ohjelman alussa. Ekstranopea-merkkivalo (v) syttyy.



HUOMAUTUS: Jos pesuohjelmalle on valittu lisätoimintoja, ne säilyvät aktiivisina seuraavaksi valitussa ohjelmassa. Tämän ominaisuuden voi estää valitussa pesuohjelmassa painamalla feature-painiketta, kunnes painikkeen valo menee pois päältä.

7. Suolan vähyydestä varoittava merkkivalo

Kun laitteessa ei ole riittävästi pehmenyssuolaa, suolatason varoitusilmaisin syttyy sen merkiksi, että laitteen suola-astia on täytettävä.

8. Huuhtelukirkasteen vähyydestä ilmoittava varoitusvalo

Kun laitteessa ei ole riittävästi huuhtelukirkastetta, huuhtelukirkasteen varoitusilmaisoin syttyy sen merkiksi, että huuhtelukirkastelokero on täytettävä.



HUOMAUTUS: Jos et haluakaan aloittaa valittua ohjelmaa, ole hyvä katso ohjeet osioista "Ohjelman vaihtaminen" ja "Ohjelman peruuttaminen".

7.1. Ohjelman vaihtaminen

Voit vaihtaa käynnistettyä ohjelmaa noudattamalla alla olevia ohjeita.

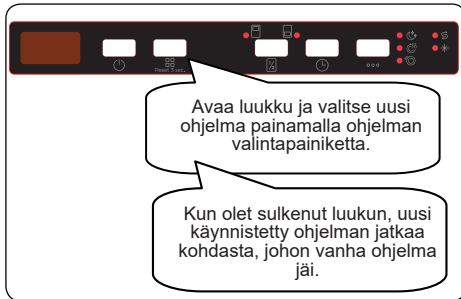

HUOMAUTUS: Jos ohjelma on kesken ja haluat keskeyttää sen, avaa ovea ensin vain hieman välttääksesi veden tulvimisen yli.

7.2. Ohjelman peruuttaminen

Voit peruuttaa käynnistetyn ohjelman noudattamalla alla olevia ohjeita.

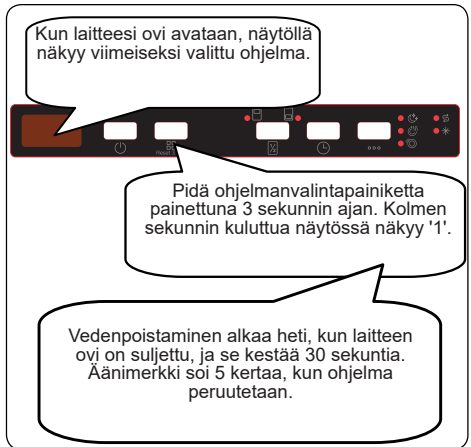

7.3. Koneen kytkeminen pois päältä

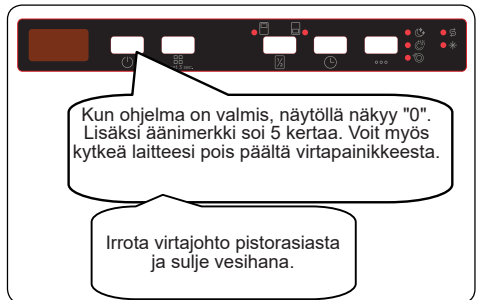

HUOMAUTUS: Älä avaa luukkuja ennen kuin ohjelma on päättynyt.



HUOMAUTUS: Jos koneen luukku avataan tai sähkö katkeaa pesuohjelman aikana, ohjelmaa jatketaan, kun luukku suljetaan tai sähkö palaa.

Äänimerkin asetus

Voit muuttaa äänimerkin voimakkuutta seuraavasti:

1. Avaa luukku ja paina viivepainiketta (5) ja vaihtoehtopainiketta (6) samanaikaisesti 3 sekunnin ajan.

2. Kun ääniasetus on tunnistettu, kuul pitkän äänimerkin, ja kone näyttää edellisen asetustason välillä S0 - S3.

3. oit vähentää äänimerkin voimakkuutta viivepainikkeesta (5). Voit lisätä äänimerkin voimakkuutta vaihtoehtopainikkeesta (6).

4. Tallenna valittu äänitaso sammuttamalla sammuttamalla kone.

S0 tarkoittaa, että ääni on pois päältä. Tehdasasetus on "S3".

Virransäästötila

Virransäästötila otetaan päälle seuraavasti:

1. Avaa luukku ja paina puolitäyttöpainiketta (4) ja viivepainiketta (5) yhtä aika sekunnin ajan.

2. Kone näyttää 3 sekunnin kulutt viimeisimmän asetuksen, "IL1" tai "ILO".

3. Kun virransäästötila on aktivoitu näytöllä näkyy "IL1". Tässä tilassa sisävalot sammuvat 4 minuutin kuluttua luukun avaamisesta, ja kone sammuu 15 minuutin käytön jälkeen energian säästämiseksi.

4. Kun virransäästötila on deaktivoitu näytöllä näkyy ILO. Jos virransäästötila ei ole käytössä, sisävalot palavat niin kauan kun luukku on auki, ja kone on aina päällä, ellei käyttäjä sammuta sitä.

5. Tallenna valittu asetus sammuttamalla kone.

Tehdasasetuksissa virransäästötila on aktiivinen.

Natural Ion Tech (riippuu mallista)

Tämä toiminto lisää hygieniää ioniteknikan ansiosta. Natural Ion Tech -toiminto aktivoidaan painamalla puolitäyttöpainiketta (4) 3 sekunnin ajan. Kun 3 sekun on kulunut, näytöllä näkyy "lon", mikä tarkoittaa, että ionisointitoiminto on aktivoitu. Painike vapautetaan, kun "lon" näkyy näytöllä. Jos käyttäjä ei tee mitään, ionisointitoiminto peruutetaan 24 tuntia aktiivoinnin jälkeen.

 **HUOMAUTUS:** Kun kone sammutetaan, ionisointitoiminto peruuntuu.

 **HUOMAUTUS:** Natural Ion Tech -toiminto ei toimi kaikissa ohjelmissa.

Kristallivalo (riippuu mallista)

Tämä tekniikka, jossa on ioni- ja valotekniikka yhdessä, lisää hygieniää. Se estää pahan hajun kuivausvaiheen sisältävän pesuohjelman aikana.

Kristallivalo-toiminto aktivoidaan painamalla puolitäyttöpainiketta (4) 6 sekunnin ajan. Kun 6 sekuntia on kulunut, näytöllä näkyy "UV1", mikä tarkoittaa, että kristallivalotoiminto on aktivoitu. Kun se kytketään pois päältä, 6 sekunnin päätyttyä näytöllä näkyy "UV0". Kristallivalo-asetus noudattaa Natural Ion Tech -asetusta.

Oletusasetus on "UO".

 **HUOMAUTUS:** Jos käyttäjä ei poista Kristallivalo-toimintoa käytöstä ohjelman lopussa, se pysyy aktiivisena, kunnes kone sammuu.

 **HUOMAUTUS:** Kun Kristallivalo-toiminto on aktiivinen, ionisoinnin merkkivalo himmenee, kun luukku avataan.

Infovalo 2.1 (vaihtelee malleittain)

Led-merkkivalo	Koneen tila
Punainen, palaa koko ajan	Koneessa on ohjelma käynnissä.
Punainen, vilkkuu	Ohjelma on peruutettu.
Punainen, vilkkuu tiheästi	Koneessa on vika. Lue kohta Automaattiset virheilmoitukset ja ongelmien ratkaiseminen .
Vihreä, palaa koko ajan	Ohjelma on päättynyt.

8. PUHDISTUS JA YLLÄPITO

Tiskikoneesi puhdistuksella on tärkeä merkitys sen elinkaarelle. Varmista, että vedenpehmennysasetukset (jos saatavilla) on tehty oikein, ja että käytät oikean määrän kalkkikertymiä torjuvaa pesuainetta. Täytä suolakammio uudelleen, kun suolan anturin valo syttyy.

Astianpesukoneeseesi saattaa kertyä ajan saatossa kalkkia tai öljyä. Jos näin tapahtuu:

- Täytä pesuainekammio mutta älä aseta mitään tiskejä koneeseen. Valitse korkea lämpötilaa käyttävä ohjelma ja käytä astianpesukonettasi tyhjänä. Jos tämä ei puhdistaa astianpesukonettasi tarpeeksi hyvin, käytä astianpesukoneisiin tarkoitettua puhdistusainetta.
- Voit pidentää astianpesukoneesi elinkaarta puhdistamalla se säännöllisesti kerran kuussa.
- Poista oven tiivisteistä mahdolliset kertymät ja vierasesineet pyyhkimällä ne säännöllisesti kostealla liinalla.

8.1. Suodattimet

Puhdista suodattimet ja suihkuvarret vähintään kerran viikossa. Jos karkea- ja hienosuodattimiin on jäänyt ruokajäämiä, irrota suodattimet ja puhdista ne hyvin juoksevalla vedellä.

- a)** Mikrosuodatin **b)** Karkeasuodatin
c) Metallisuodatin

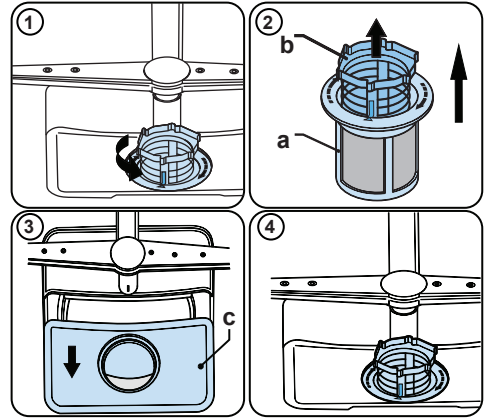

Irrota suodatinyhdistelmä puhdistamista varten kääntämällä sitä vastapäivään ja nostamalla sitä ylöspäin (1). Vedä karkeasuodatin ulos mikrosuodattimesta (2). Vedä sitten metallisuodatin (3) irti. Huuhtelee suodattimet runsaalla vedellä, kunnes niissä ei enää ole jäämiä. Koko suodatinyhdistelmä uudelleen. Sijoita suodatinyhdistelmä takaisin paikalleen ja kierrä sitä myötäpäivään (4).

- Älä koskaan käytä astianpesukonettasi ilman suodatinta.
- Väärin kiinnitetty suodattimet heikentävät pesutulosta.
- Jotta kone toimisi oikein, suodattimien oltava puhtaita.

8.2. Suihkuvarret

Varmista, että suihkusuihkut reiät eivät ole tukossa, eikä suihkuvarsiin ole tarttunut ruuantähteitä tai vierasesineitä. Jos havaitset tukkeumia, irrota suihkuvarret ja puhdista ne juoksevan veden alla. Poista ylempi suihkuvarsi kääntämällä sen kiinnitysmutteria myötäpäivään ja vetämällä sitä alaspäin. Kun asetat yläsuihkuvarren takaisin paikoilleen varmista, että mutteri on kunnolla kiristetty.

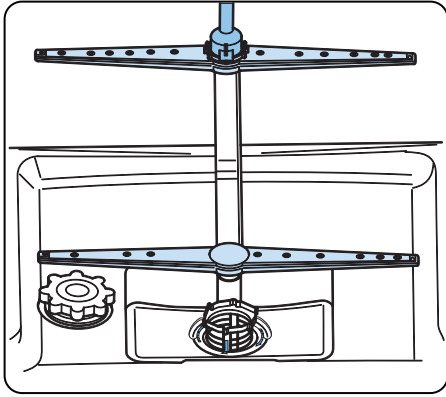

8.3. Poistopumppu

Suuret ruuantähteet tai suodattimista läpi päässeet vierasesineet saattavat tukkia likaveden poistopumpun. Silloin huuhteluvesi jää suodattimien yläpuolelle.

⚠ Varoitus, viiltohaavojen vaara!

Poistopumppua puhdistaessasi varmista, että et vahingoitu lasinsirpaleisiin tai teräviin apuvälineisiin.

Tässä tapauksessa:

1. Irrota aina ensimmäiseksi laite sähköverkosta.
2. Poista korit.
3. Poista suodattimet.
4. Poista vesi, käytä imusientä mikäli tarpeellista.
5. Tarkista alue ja poista kaikki vierasesineet.
6. Asta suodattimet paikoilleen.
7. Aseta korit takaisin paikoilleen.

9. VIANMÄÄRITYS

VIKA	MAHDOLLINEN SYY	VIANMÄÄRITYS
Ohjelma ei käynnisty.	Astianpesukone ei ole seinässä.	Kytke laite pistorasiaan.
	Astianpesukone ei ole päällä.	Kytke kone päälle painamalla virtapainiketta.
	Sulake on palanut.	Tarkista asunnon sulakkeet.
	Vedentulo on kiinni.	Avaa vesihana.
	Astianpesukoneen luukku on auki.	Sulje astianpesukoneen luukku.
	Vedenottoletku ja koneen suodattimet ovat tukossa.	Tarkista vedenottoletku ja koneen suodattimet ja varmista, etteivät ne ole tukossa.
Koneeseen jää vettä.	Veden poistoletku on tukkeutunut tai taipunut.	Tarkista poistoletku ja puhdista tai suorista se.
	Suodattimet ovat tukossa.	Puhdista suodattimet.
	Ohjelma ei ole vielä päättynyt.	Odota ohjelman päättymistä.
Kone pysähtyy kesken pesun.	Virtakatkos.	Tarkista sulake.
	Tuloveden syöttöviika.	Tarkista vesihana.
Pesutoiminnon aikana on tärinää tai kuuluu kolisevia ääniä.	Suihkuvarsi osuu alakorin astioihin.	Siirrä tai poista suihkuvarren tiellä olevia esineitä.
Astioihin jää ruokajätettä.	Väärin sijoitetut astiat, ruiskutettua vettä ei pääse astioihin.	Älä täytä koreja liikaa.
	Asiat nojaavat toisiinsa.	Aseta astiat astianpesukoneen täyttämistä koskevan osan ohjeiden mukaan.
	Liian vähän pesuainetta.	Käytä oikea määrä pesuainetta ohjelmataulukon suositusten mukaan.
	Väärä pesuohjelma.	Katso ohjelmataulukosta sopivin ohjelma.
	Ruuantähteet tukkivat suihkuvarren.	Puhdista suihkuvarsen reiät tikulla tai vastaavalla.
	Suodattimet tai vedenpoistopumppu ovat tukossa tai suodatin väärässä asennossa.	Tarkista tyhjennysletku ja suodattimet.

VIKA	MAHDOLLINEN SYY	VIANMÄÄRITYS
Astioissa on vaaleita tahroja.	Liian vähän pesuainetta.	Käytä oikea määrä pesuainetta ohjelmataulukon suositusten mukaan.
	Huuhtelukirkasteen annostelu ja/ tai vedenpehmentimen asetus on asetettu liian matalalle.	Lisää huuhtelukirkasteen ja/ tai vedenpehmentimen määrää.
	Vesi on kovaa.	Lisää vedenpehmentimen määrää ja lisää suolaa.
	Suolalokeron tulppa ei ole kunnolla kiinni.	Tarkista, että suolalokeron korkki on suljettu kunnolla.
Astiat eivät kuivu.	Kuivausvaihtoehtoa ei ole valittu.	Valitse ohjelma, jossa on kuivausvaihtoehto.
	Huuhtelukirkasteen annostelu on liian pieni.	Lisää huuhtelukirkasteen annostusta.
Astioihin muodostuu ruostetta.	Astioiden ruostumaton teräs ei ole korkealaatuista.	Käytä vain astianpesukoneen kestäviä astioita.
	Pesuvedessä on runsaasti suolaa.	Säädä veden kovuustaso veden kovuustaulukon avulla.
	Suolalokeron tulppa ei ole kunnolla kiinni.	Tarkista, että suolalokeron korkki on suljettu kunnolla.
	Liian paljon suolaa on vuotanut astianpesukoneeseen suolaa lisättäessä.	Käytä suppiloa täyttäessäsi suolaa lokeroon vuotojen välttämiseksi.
	Maadoitus on viallinen.	Ota välittömästi yhteys pätevään sähköasentajaan.
Pesuainetta jää pesuainelokeroon.	Pesuainetta on lisätty, kun pesuainelokero on ollut märkä.	Varmista ennen käyttöä, että pesuainelokero on kuiva.

AUTOMAATTISET VIRHEILMOITUKSET JA ONGELMIEN RATKAISEMINEN

VIRHEKOODI	MAHDOLLINEN VIKA	MITÄ TEHDÄ
FF	Vedenottojärjestelmän vika	Varmista, että vesihana on avattu ja vesi pääsee virtaamaan.
		Irrota syöttövesiletku hanasta ja puhdista letkun suodatin.
		Ota yhteyttä huoltoon, jos vika uusiutuu.
F5	Painejärjestelmän vika	Ota yhteys huoltoon.
F3	Jatkuva vedentulo	Sulje hana ja ota yhteys huoltoon.
F2	Vettä ei pystytä poistamaan	Poistovesiletku ja/tai suodattimet saattavat olla tukossa.
		Peruuta ohjelma.
		Ota yhteyttä huoltoon, jos vika ei ratkea.
F8	Lämmittimen vika	Ota yhteys huoltoon.
F1	Ylivuoto	Irrota koneen virtajohto pistorasiasta ja sulje hana.
		Ota yhteys huoltoon.
FE	Viallinen piirikortti	Ota yhteys huoltoon.
F7	Ylikuumentuminen	Ota yhteys huoltoon.
F9	Jakajan asentovirhe	Ota yhteys huoltoon.
F6	Lämpötila-anturi vioittunut	Ota yhteys huoltoon.
HI	Korkeajännitevika	Ota yhteys huoltoon.
LO	Pienjännitevika	Ota yhteys huoltoon.

Mahdollisten riskien välttämiseksi asennus- ja korjaustyöt on aina suoritettava valtuutetun huoltoedustajan toimesta. Valmistaja ei ole vastuussa mistään vahingoista tai vaurioista, jotka saattavat johtua valtuuttamattomien henkilöiden suorittamista töistä. Korjaukset saa tehdä vain teknikko. Jos koneen osia on korvattava varmista, että vain alkuperäisiä osia käytetään.

Virheelliset korjaukset tai epäaitojen varaosien käyttö saattaa aiheuttaa merkittäviä vahinkoja ja asettaa käyttäjä vakavaan vaaraan.

Asiakaspalvelusi yhteistiedot löytyvät tämän asiakirjan kääntöpuolelta.

Toiminnoille oleelliset, Ekosuunnittelutilaustasi vastaavat alkuperäiset varaosat ovat saatavilla asiakaspalvelusta vähintään 10 vuoden ajan siitä alkaen, kun koneesi tuotiin myyntiin Euroopan talousalueen sisämarkkinoilla.

Huolto

Ota yhteyttä myymälään, josta ostit tuotteen,
niin saat lisätietoja lähimmästä huoltoliikkeestä

Tarvittavat tiedot

Mallinumero

Sarjanumero

Ostopäivä

Ongelman kuvaus

Nimi ja osoite

Puhelinnumero