

Brukermanual







DM4350D / DM4350RFD

Cylinda
en enklare vardag

Takk for at du valgte dette produktet.

Denne bruksanvisningen inneholder viktig informasjon om sikkerhet og veiledning som hjelper deg med bruk og vedlikehold av apparatet.

Ta deg tid til å lese bruksanvisningen før du bruker apparatet, og behold denne boken for fremtidig referanse.

| Ikon | Type | Betydning |
|--|--------------------------------|---|
|  | ADVARSEL | Fare for alvorlig skade eller død |
|  | FARE FOR ELEKTRISK STØT | Farlig spenningsfare |
|  | BRANN | Advarsel: brannfare / brannfarlige materialer |
|  | FORSIKTIG | Fare for personskade eller materielle skader |
|  | VIKTIG/MERKNAD | Bruk systemet på riktig måte |

INNHold

| | |
|---|-----------|
| 1 SIKKERHETSREGLER | 1 |
| 1.1 Generelle sikkerhetsadvarsler | 1 |
| 1.2 Advarsler for installasjon | 2 |
| 1.3 Under bruk | 3 |
| 2 INSTALLASJON | 5 |
| 2.1 Posisjonering av maskinen | 5 |
| 2.2 Vanntilkobling | 5 |
| 2.3 Inntakslange | 5 |
| 2.4 Avløpsslange | 6 |
| 2.5 Elektrotilkobling | 6 |
| 2.6 Montering av maskinens underbenk | 7 |
| 3 TEKNISKE DATA | 10 |
| 3.1 Generelt utseende | 10 |
| 3.2 Tekniske data | 10 |
| 4 FØR DU BRUKER APPARATET | 12 |
| 4.1 Forberede oppvaskmaskinen for første bruk | 12 |
| 4.2 Saltbruk (HVIS DET ER TILGJENGELIG) | 12 |
| 4.3 Fyll på salt (HVIS DET ER TILGJENGELIG) | 12 |
| 4.4 Testremse | 13 |
| 4.5 Tabell for vannhardhetsgrad | 13 |
| 4.6 Vannmykningssystem | 13 |
| 4.7 Innstilling | 13 |
| 4.8 Bruk av oppvaskmiddel | 13 |
| 4.9 Fulle på oppvaskmiddel | 14 |
| 4.10 Bruke kombinert vaskemiddel | 14 |
| 4.11 Bruk av skyllemiddel | 14 |
| 4.12 Fulle på skyllemiddel og innstilling | 14 |
| 5 Å SETTE OPPVASK I OPPMASKMASKINEN | 16 |
| 5.1 Anbefalinger | 16 |
| 5.2 Alternative kurvbelastninger | 20 |
| 6 PROGRAMTABELL | 22 |
| 7 KONTROLLPANELET | 24 |
| 8 RENGJØRING OG VEDLIKEHOLD | 28 |
| 8.1 Filtre | 28 |
| 8.2 Sprøytearmene | 28 |
| 8.3 Tømmepumpe | 29 |
| 9 FEILSØKING | 30 |

1 SIKKERHETSREGLER

1.1 Generelle sikkerhetsadvarsler

- Les denne veiledningen nøye før du bruker apparatet, og behold bruksanvisningen for fremtidig referanse.

 Sjekk emballasjen til maskinen før montering og den ytre overflaten til maskinen når emballasjen er blitt fjernet. Ikke bruk maskinen hvis den ser skadet ut eller hvis emballasjen er blitt åpnet.

- Emballasjen beskytter maskinen mot skade som kan oppstå under transport. Emballasjematerialene er miljøvennlige da de kan resirkuleres. Bruk av resirkulerte materialer reduserer forbruk av råvarer og produksjon av avfall.

 Dette apparatet kan brukes av barn fra 8 år og oppover og personer med reduserte fysiske, sensoriske eller mentale evner eller personer uten erfaring og kunnskap hvis de får tilsyn eller instruksjoner om bruk av apparatet på en sikker måte og forstår farene som er involvert. Ikke la barn leke med maskinen.

 Fjern emballasjen og hold den utilgjengelig for barn.

 Hold barn unna oppvaskmidler og skyllemidler.

 Det kan være rester igjen i maskinen etter vask. Hold barn unna maskinen når den er åpen.

1.2 Advarsler for installasjon

- Velg et egnet og trygt sted å montere maskinen.
- Bare originale reservedeler bør brukes på maskinen.

 Koble fra maskinen før montering.

 Maskinen kan bare monteres av en autorisert serviceagent. Montering av noen andre enn autoriserte agenter kan føre til at garantien oppheves.

 Sjekk at det innvendige elektriske sikringsssystemet er tilkoblet i henhold til sikkerhetsforskrifter.

 Alle elektriske tilkoblinger må være i samsvar med verdiene på merkeskiltet.

 Sørg for at maskinen ikke står på strømkabelen.

 Bruk aldri skjøteledninger eller en tilkobling med flere kontakter.

 Pluggen skal være tilgjengelig etter at maskinen er montert.

- Etter montering kjører du maskinen uten last første gang.

 Maskinen må ikke være tilkoblet under posisjoneringen.

 Bruk alltid den belagte pluggen som følger med maskinen.

 Hvis strømkabelen er skadet, kan den bare byttes av en kvalifisert elektriker.

- Koble slangen direkte til vanninnløpskranen. Trykket fra kranen skal være minst 0,03 MPa og maksimum

1 MPa. Hvis trykket overskrider 1 MPa, må en trykkbegrensningsventil utstyres mellom tilkoblingen.

1.3 Under bruk

- Denne maskinen er bare for husholdningsbruk og skal ikke brukes til andre formål. Kommersiell bruk opphever garantien.

 Ikke stå, sitt eller plasser belastninger på den åpne døren til oppvaskmaskinen.

 Bruk bare oppvaskmidler og skyllemidler som er produsert spesifikt for oppvaskmaskiner. Bedriften vår er ikke ansvarlig for skade som oppstår på grunn av feilaktig bruk.

 Ikke drikk vann fra maskinen.

 På grunn av eksplosjonsfaren må du ikke plassere kjemiske oppløsningsmidler i vaskedelen til maskinen.

- Sjekk varmebestandigheten til plastgjenstander før du vasker dem i maskinen.

 Bare sett gjenstander som er egnet for oppvask, i maskinen, og sørg for at du ikke overfyller kurvene.

 Ikke åpne døren mens maskinen er i bruk – varmt vann kan renne ut. Sikkerhetsenheter sikrer at maskinen stopper hvis døren åpnes.

 Maskindøren skal ikke bli værende åpen. Den kan forårsake ulykker.

 Plasser kniver og andre skarpe gjenstander i bestikkurven med bladet ned.

 For modeller med automatisk døråpningssystem, åpnes døren ved slutten av et program når strømsparing er aktiv. For å forhindre skade på oppvaskmaskinen må du ikke forsøke å lukke døren i ett minutt etter at den er åpnet. For effektiv tørking holder du døren åpen i 30 minutter etter at programmet er ferdig. Ikke stå foran døren etter at auto-åpne signalet lyder.

 I tilfelle feil skal reparasjon bare utføres av et autorisert serviceselskap, ellers oppheves garantien.

 Før reparasjonsarbeid skal maskinen kobles fra strømnettet. Ikke dra i kabelen for å koble fra maskinen. Skru av vannkranen.

 Bruk ved lav spenning forårsaker lavere ytelsesnivå.

 Av sikkerhetsmessige årsaker bør du koble fra stikkontakten når et program er fullført.

 For å unngå elektrisk støt må du ikke koble fra maskinen med våte hender.

 Dra ut pluggen for å koble maskinen fra strømnettet – aldri dra i ledningen.

2 INSTALLASJON

2.1 Posisjonering av maskinen

Når du posisjonerer maskinen, plasserer du den på et sted der oppvasken kan enkelt settes inn og tas ut. Ikke sett maskinen i et område der omgivelsestemperaturen faller under 0 °C.

Les alle advarslene på emballasjen før du fjerner emballasjen og posisjonerer maskinen.

Plasser maskinen i nærheten av en vannkran og et vannavløp. Ta hensyn til at tilkoblingene ikke blir endret når maskinen er på plass.

Ikke ta hold i døren eller panelet til maskinen.

Etterlat tilstrekkelig avstand rundt maskinen for å gi enkel bevegelse ved rengjøring.

 Sørg for at inntaks- og uttakslangene ikke klemmes eller sitter fast og at maskinen ikke står på strømkabelen under posisjoneringen.

Juster føttene slik at maskinen er plan og balansert. Maskinen skal plasseres på flatt underlag, ellers blir den ustabil og døren til maskinen kan ikke lukkes skikkelig.

 Installer dekorasjonspanelet som indikert på monteringsarket. Ellers kan det hende at døren ikke åpnes ordentlig og at det oppstår damplekkasje.

2.2 Vanntilkobling

Vi anbefaler at du utstyrer et filter på vanntilførselen for å forhindre skade på maskinen på grunn av forurensning (sand, rust, osv.) fra rørene i huset. Dette forhindrer også gulning og dannelse av avleiring etter vask.

Vær oppmerksom på det som er trykt på inntaksslangen!

Hvis modeller er merket med 25°, kan ikke

vanntemperaturen være over 25 °C (kaldt vann).

For alle andre modeller:

Kaldt vann foretrekkes. Varmt vann med maks. temperatur på 60 °C.

2.3 Inntakslange





 **ADVARSEL:** Bruk den nye inntaksslangen som følger med maskinen – ikke bruk slangen til en gammel maskin.

 **ADVARSEL:** La vann renne gjennom den nye slangen før du kobler til.

 **ADVARSEL:** Koble slangen direkte til vanninnløpskranen. Trykket fra kranen skal være minst 0,03 MPa og maksimum 1 MPa. Hvis trykket overskrider 1 MPa, må en trykkbegrensningsventil utstyres mellom tilkoblingen.

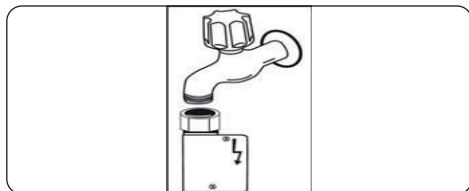
 **ADVARSEL:** Etter at tilkoblingen er på plass, skrur du kranen helt på og ser etter vannlekkasjer. Skru alltid av vannkranen etter at et vaskeprogram er fullført.



 Et Aquastop-avløpsrør er tilgjengelig med noen modeller. Ikke skad det eller la det bli bøyd eller vridd.

2.4 Avløpsslange

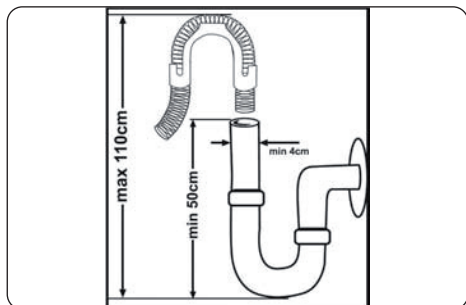





Avløpsslengen kan kobles direkte til vannavløpshullet eller vaskens avløpsrør. Denne tilkoblingen skal være minimum 50 cm og maksimum 110 cm fra gulvet som oppvaskmaskinen plasseres på.



 **VIKTIG:** Gjenstander blir ikke vasket skikkelig hvis en avløpsslange på mer enn 4 m brukes.



2.5 Elektrotilkobling

 **ADVARSEL:** Maskinen er satt til 220–240 V. Hvis nettspenningen til maskinen 110 V, må du koble til en transformator med 110/220 V og 3000 W mellom den elektriske tilkoblingen.

  **Koble produktet til en jordet stikkontakt som beskyttes av en sikring som overholder verdiene i «Tekniske spesifikasjoner»-tabellen.**

  **Den jordede pluggen til maskinen må kobles til en jordet stikkontakt som leverer passende spenning og strøm.**

  **Hvis stikkontakten ikke er jordnet, skal en autorisert elektriker utføre montering av jordtilkobling. Vi er ikke ansvarlige for tap som oppstår ved bruk uten jordtilkobling.**

  **Pluggen til dette apparatet kan inneholde en 13 A sikring, avhengig av mållandet. (For eksempel Storbritannia, Saudi-Arabia)**

2.6 Montering av maskinens underbenk

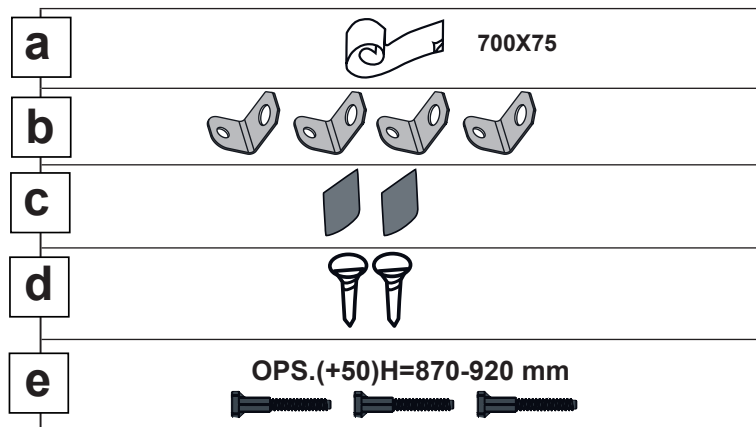

1

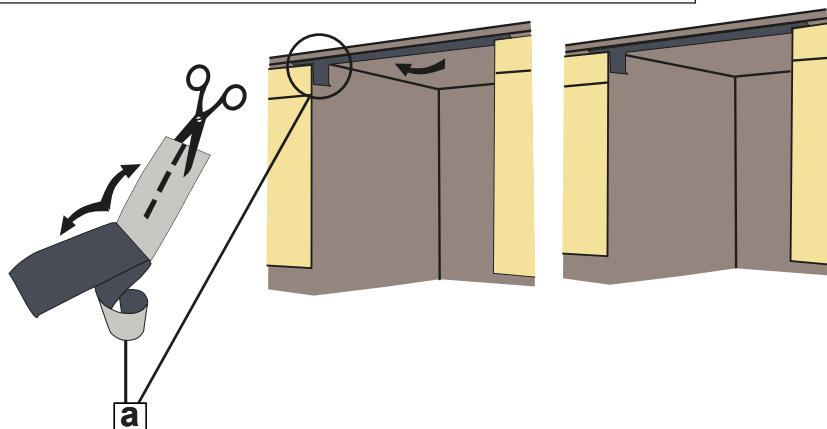

2

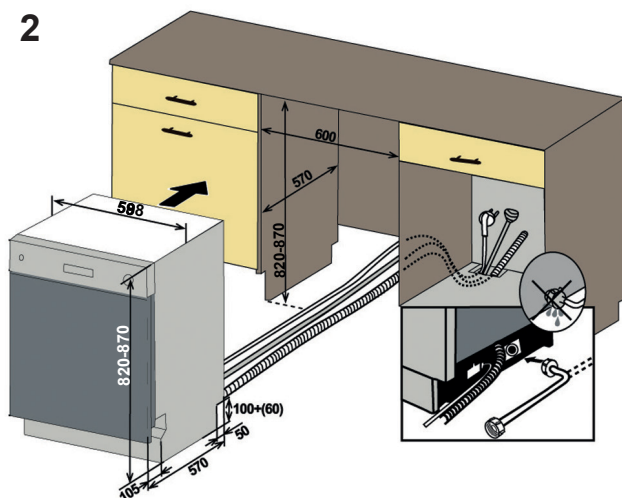

3

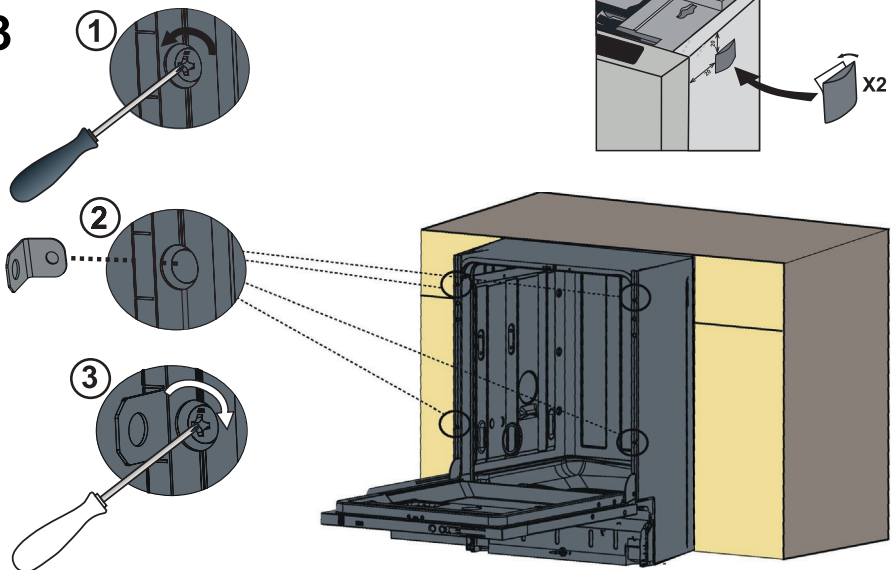

4 Juster maskinens føtter.

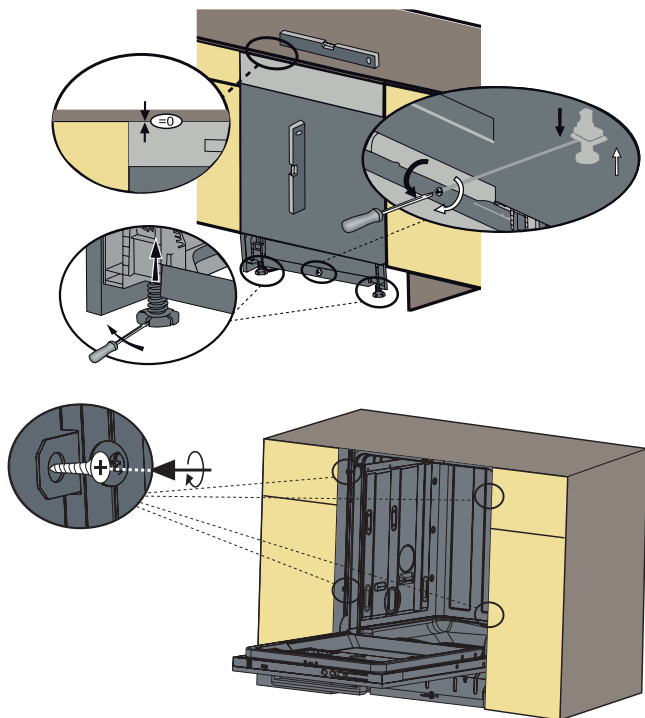

5 Alternativ 1: For å sette møbelsparkplaten.

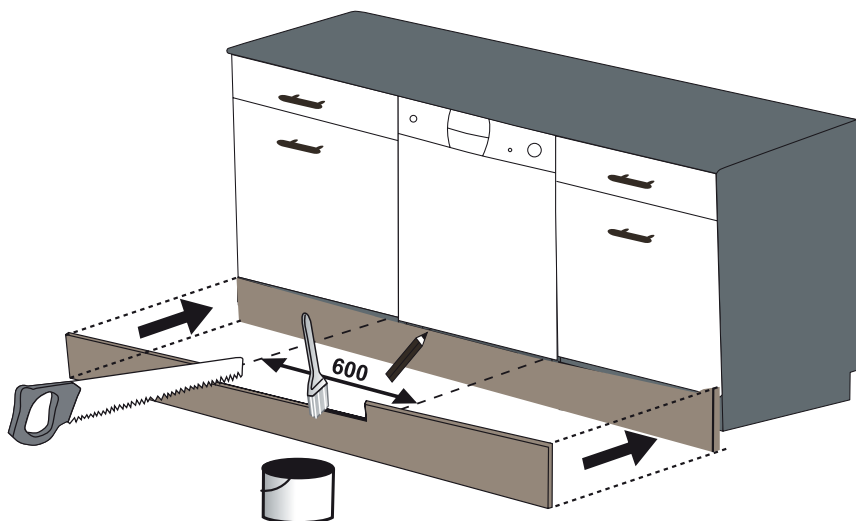

6 Alternativ 2: For å sette den justerbare sokkelgruppen. Følg instruksjonene er gitt med justerbar sokkelgruppe.

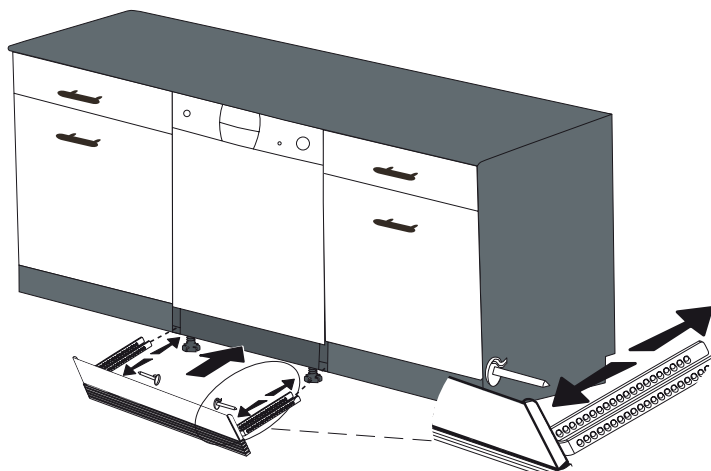

3 TEKNISKE DATA

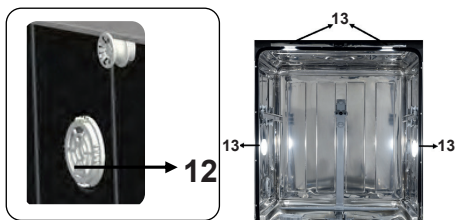
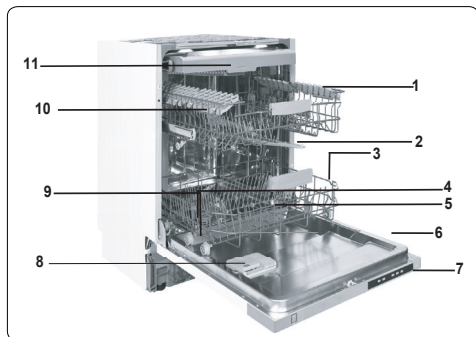

3.1 Generelt utseende

1. Overkurv med stativer
2. Øvre spylearm
3. Nedre kurv
4. Senk spylearmen
5. Filtre
6. Typeskilt
7. Kontrollpanel
8. Dispenser for vaskemiddel og skyllemiddel
9. Bestikkurv
10. Saltdispenser
11. Øvre kurvsporlås
12. Turbo-tørkeenhet: Dette systemet forbedrer tørkeytelsen til oppvasken.
13. Innvendig lys (fire punkter): Gir belysning inne i oppvaskmaskinen med fire lyskilder fra tre overflater, som hjelper med lasting og lossing.

3.2 Tekniske data

| | |
|-----------------------------|--|
| Kapasitet | 15 kuverter |
| Mål | |
| Høyde | 820-870 (mm) |
| Bredde | 598 (mm) |
| Dybde | 570 (mm) |
| Nettovekt | 39,500 kg |
| Driftsspenning/ frekvens | 220–240 V 50 Hz |
| Total strøm | 10 (A) |
| Total effekt | 1900 (W) |
| Vanntilførsel- trykk | Maksimum: 1 (Mpa) Mi- nimum: 0,03 (Mpa) |

RESIRKULERING

- Noen maskinkomponenter og noe emballasje består av resirkulerbare materialer.
- Plast er merket med de internasjonale forkortelsene: (>PE<, >PP<, osv.)
- Pappdelene består av resirkulert papir. De kan legges i beholdere for papiravfall for resirkulering.
- Materiale som ikke er egnet for husholdningsavfall må avhendes på resirkuleringscentre.
- Kontakt et relevant resirkuleringscenter for å få informasjon om avhending av forskjellige materialer.

EMBALLASJE OG MILJØET

- Emballasjen beskytter maskinen mot skade som kan oppstå under transport. Emballasjematerialene er miljøvennlige da de kan resirkuleres. Bruken av resirkulerte materialer reduserer forbruk av råvarer og dermed produksjon av avfall.

CE-samsvarserklæring

Vi erklærer at våre produkter oppfyller gjeldende europeiske direktiver, vedtak og forskrifter samt kravene i standardene som det henvises til.

Avhending av den gamle maskinen



Dette symbolet på produktet eller pakken innebærer at produktet ikke skal behandles som husholdningsavfall.

I stedet skal det leveres til en gjenvinningstasjon for elektrisk og elektronisk utstyr. Ved å sørge for korrekt avhending av apparatet, vil du bidra til å forhindre potensielle negative konsekvenser for miljøet og menneskers helse, som ellers kunne forårsakes av feilaktig avfallshåndtering av produktet. For å få mer detaljert informasjon om resirkulering av dette produktet kan du kontakte de lokale myndighetene, en gjenvinningstasjon eller butikken der du kjøpte produktet.

4 FØR DU BRUKER APPARATET

4.1 Forberede oppvaskmaskinen for første bruk

- Sørg for at spesifikasjonene for vann- og strømtilførsel samsvarer med verdiene som er angitt i maskinens monteringsveiledning.
- Fjern all emballasje inni maskinen.
- Angi vannmykningsnivå.
- Fyll opp skyllemiddelbeholderen.

4.2 Saltbruk (HVIS DET ER TILGJENGELIG)

For å oppnå gode oppvaskresultater, trenger oppvaskmaskinen bløtt (kalkfattig) vann. Hvis vannet er hardt, setter det seg et hvitt belegg på serviset og inni oppvaskmaskinen. Dette vil ha en negativ innvirkning på maskinens vaske-, tørke-, og pusseegenskaper. Når vannet strømmer gjennom regenereringssystemet, fjernes ionene som gjør vannet hardt, og vannet oppnår mykheten som kreves for å oppnå best mulig vaskeresultat. Avhengig av hardhetsnivået i det innstrømmende vannet, vil ionene som herder vannet raskt bygge seg opp i regenereringssystemet. Kalfilteret må derfor renses for å kunne operere med samme ytelse under neste vask. Regenereringssalt brukes til dette formål. Maskinen kan bare brukes med spesielt regenereringssalt for å mykne vannet. Ikke bruk finkornet salt eller salt av pulvertypen som kan oppløses enkelt. Bruk av andre salttyper kan skade maskinen.

4.3 Fyll på salt (HVIS DET ER TILGJENGELIG)

For å legge til regenereringssalt åpner du dekselet til saltbeholderen ved å vri det mot klokken. **(1)** **(2)** Ved første bruk fyller du beholderen med 1 kg salt og vann **(3)** til den nesten flyter over. Hvis det er mulig, bruker du en trakt **(4)** for å gjøre fyllingen enklere. Sett på dekselet og lukk det. Etter hver 20.–30. syklus legger du til salt i maskinen

til den fylles opp (omtrent 1 kg).

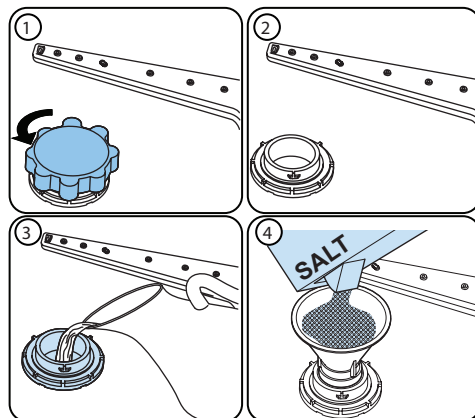





Bare legg til vann i saltbeholderen ved første bruk.

Bruk salt som er spesielt utviklet for bruk i oppvaskmaskiner.

Når du starter oppvaskmaskinen, fylles saltbeholderen med vann. Derfor legger du til regenereringssalt før du starter maskinen.

Hvis regenereringssaltet overflytet og du ikke starter maskinen umiddelbart, kjører du et kort vaskeprogram for å beskytte maskinen mot korrosjon.

4.4 Testremse

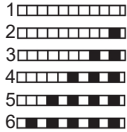
| | La vannet renne fra springen (1 min.) | Ha remsen i vannet (1 sek) | Rist remsen. | Vent (1 min.) | Angi hardhetsnivået til maskinen. |
|--|---|---|---|---|---|
|  |  |  |  |  |  |

MERKNAD: Nivået er som standard satt til 3. Hvis vannet er brønnvann eller har et hardhetsnivå over 90 dF, anbefaler vi at du bruker et filter og apparater for vannmykning.

4.5 Tabell for vannhardhetsgrad

| Nivå | Tysk dH | Fransk dF | Britisk dE | Indikator |
|------|---------|-----------|------------|-------------------------------------|
| 1 | 0-5 | 0-9 | 0-6 | Vask-LED-lyset er på. |
| 2 | 6-11 | 10-20 | 7-14 | Tørring-LED-lys er på. |
| 3 | 12-17 | 21-30 | 15-21 | Slutt-knappen er på. |
| 4 | 18-22 | 31-40 | 22-28 | Vask- og Tørring-LED-lysene er på. |
| 5 | 23-34 | 41-60 | 29-42 | Vask- og Slutt-LED-lysene er på. |
| 6 | 35-50 | 61-90 | 43-63 | Tørring- og Slutt-LED-lysene er på. |

4.6 Vannmykningssystem

Oppvaskmaskinen er utstyrt med et vannmyningssystem som reduserer hardheten til vanntilførselen. For å finne ut hardhetsnivået til vannet i springen kontakter du vannselskapet eller bruker testremsen (hvis det er tilgjengelig).

4.7 Innstilling

- Slå på maskinen ved å trykke på av/på-knappen.
- Trykk på Opp-knappen i minst 3 umiddelbart etter at maskinen slås på.
- Slipp Opp-knappen når alle LED-lysene blinker én gang. Siste innstilling vises.
- Trykk på Opp- eller Ned-knappen for å henholdsvis øke eller redusere hardhetsnivået.
- Slå av maskinen for å lagre innstillingen.

4.8 Bruk av oppvaskmiddel

Bruk et oppvaskmiddel som er laget spesielt for bruk i oppvaskmaskiner. Oppbevar oppvaskmidlene på kjølige, tørre steder, utilgjengelig for barn.

Legg til passende oppvaskmiddel for det valgte programmet for å sikre best mulig ytelse. Mengden oppvaskmiddel som kreves, er avhengig av syklusen, størrelsen til oppvasken og hvor skitten oppvasken er.

Ikke fyll mer oppvaskmiddel enn nødvendig i oppvaskmiddelbeholderen. Hvis du gjør det, kan du se hvitaktige streker eller blåaktige lag på glass og oppvasken, og det kan forårsake glasskorrosjon. Fortsatt bruk av for mye oppvaskmiddel kan forårsake maskinskade.

Hvis du bruker lite oppvaskmiddel, kan det resultere i dårlig rengjøring, og du kan se hvitaktige streker i hardt vann.

Les veiledningen fra produsenten av oppvaskmiddelet for å få mer informasjon.

4.9 Fylle på oppvaskmiddel

Skyv låsen for å åpne dispenserens og hell i oppvaskmiddelet.

Lukk lokket og trykk det til det er på plass. Dispenseren skal fylles rett før starten av hvert program. Hvis oppvasken er veldig skitten, fyller du ekstra oppvaskmiddel i oppvaskmiddelkammeret for forvask.

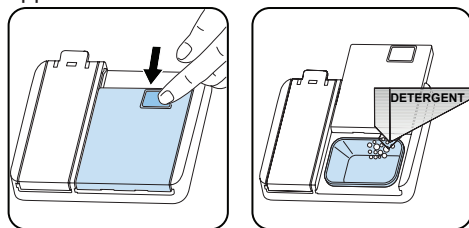

4.10 Bruke kombinert vaskemiddel

Disse produktene skal brukes i henhold til veiledningen fra produsenten.

Fyll aldri kombinerte vaskemidler inn i den indre delen eller bestikkurven.

Kombinerte vaskemidler inneholder ikke bare oppvaskmiddelet, men også skyllemiddel, erstatningsstoffer for salt og ytterligere komponenter – avhengig av kombinasjonen.

Vi anbefaler at du ikke bruker kombinerte vaskemidler i korte programmer. Bruk pulveroppvaskmidler i stedet. Kontakt produsenten av vaskemiddelet hvis du har problemer når du bruker kombinerte vaskemidler.

Når du slutter å bruke kombinerte vaskemidler, må du sørge for at

innstillingene for vannhardhet og skyllemiddel er satt til riktig nivå.

4.11 Bruk av skyllemiddel

Skyllmiddelet bidrar til å tørke oppvasken uten streker og flekker. Skyllemiddel anbefales for flekkfritt bestikk og klart glass. Skyllemiddelet utløses automatisk under varm skylling-fasen. Hvis innstillingen for dose med skyllemiddel er satt for lavt, ser du hvitaktige flekker på oppvasken, og oppvasken blir ikke tørket og vasket ren. Hvis innstillingen for dose med skyllemiddel er satt for høy, kan du se blåaktige lag på glass og oppvask.

4.12 Fylle på skyllemiddel og innstilling

For å fylle opp skyllemiddelbeholderen åpner du lokket til skyllemiddelbeholderen. Fyll beholderen med skyllemiddel til MAKS-nivået og lukk lokket. Vær forsiktig så du ikke overfyller skyllemiddelbeholderen, og tørk bort eventuelt søl.

For å endre skyllemiddelevelen følger du trinnene nedenfor før du slår på maskinen:

- Slå på maskinen ved å trykke på av/på-knappen.
- Trykk på Opp-knappen i minst fem sekunder umiddelbart etter at maskinen slås på.
- Slipp Opp-knappen når alle LED-lysene blinker to ganger. Den siste innstillingen vises.
- Trykk på Opp- eller Ned-knappen for å øke eller redusere hardhetsnivået.
- Slå av maskinen for å lagre innstillingen. Fabrikkinnstillingen er «4».

Øk nivået hvis oppvasken ikke blir skikkelig tørr eller har flekker. Reduser nivået hvis blå flekker dannes på oppvasken.

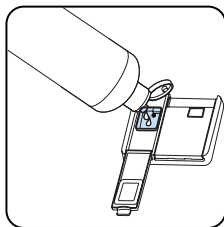
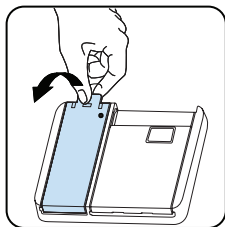

| Nivå | Dose for glansmiddel | Indikator |
|------|--------------------------------|--|
| 1 | Skyllemiddel utleveres ikke | Vask-LED-lyset er på. |
| 2 | 1 dose utleveres | Tørking-LED-lys er på. |
| 3 | 2 doser utleveres | Slutt-LED-lyset er på. |
| 4 | 3 doser utleveres | Vask- og Tørking- LED-lysene er på. |
| 5 | 4 doser utleveres | Vask- og Slutt-LED- lysene er på. |

5 Å SETTE OPPVASK I OPPMASKMASKINEN

Følg for best resultat disse retningslinjene for fylling.

Å fylle oppvaskmaskinen til bruk i husholdningen opp til den kapasiteten som produsenten angir, vil bidra til å spare energi og vann.

Manuell forhåndsskylling av servise fører til økt vann- og energiforbruk, og anbefales ikke. Du kan plassere kopper, glass, begere og glass med stett, små tallerkener, skåler osv. i øvre kurv. La ikke lange glass lene mot hverandre, ellers vil de ikke holde seg stødige og vil kunne bli påført skader.

Når du setter inn begere og glass med stett, så len dem mot kurvkanten eller stativet og ikke mot andre gjenstander.

Sett alle beholdere som kopper, glass og gryter i oppvaskmaskinen med åpningen vendt nedover, ellers vil vann kunne samles opp på gjenstander.

Dersom det er en bestikkurv i maskinen, anbefales det at du bruker bestikkristen for å oppnå best resultat. Plasser alle store (gryter, panner, lokk, tallerkener, boller osv.) og veldig skitne gjenstander i det nedre stativet.

Tallerkener og bestikk skal ikke plasseres over hverandre.



ADVARSEL: Se til at sprøytearmenes rotasjon ikke hindres.



ADVARSEL: Forsikre deg om at du etter at du har satt inn oppvasken ikke har hindret oppvaskmiddeldispenseren i å åpnes.

5.1 Anbefalinger

Fjern eventuelle grove rester på oppvasken før du setter oppvasken i maskinen. Start opp den fulle maskinen.



Ikke overbelast skuffene eller sett oppvasken i feil kurv.



ADVARSEL: For å unngå eventuelle skader, bør gjenstander med langt håndtak og spisse gjenstander vendes ned eller horisontalt på kurvene.

Fire sammenleggbare støtter (15 deler)

De sammenleggbare støttene legger til rette for enklere plassering store gjenstander som gryter og stekepanner. Hver del kan legges sammen hver for seg. Støttene kan heves eller brettes ned, som vist i bildene nedenfor.

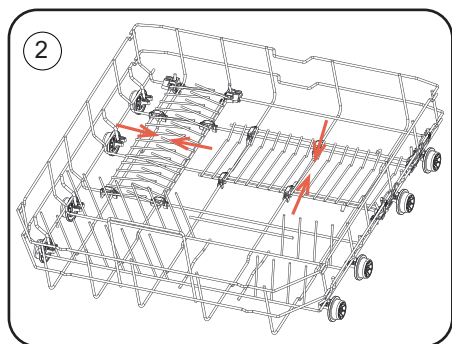
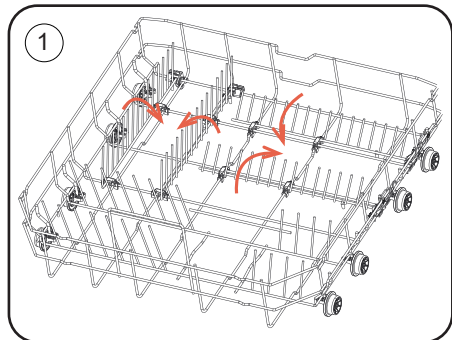

Høydejustering av øvre kurv når den er full

Den øvre kurven inkluderer en mekanisme som gjør at høyden på kurven kan justeres til øvre (1), nedre (2) eller midtre (3) posisjon uten å måtte fjerne kurven. Ta tak i kurven på begge sider og trekk den opp eller ned, og sørg for at begge sider av den øvre kurven er i samme posisjon.

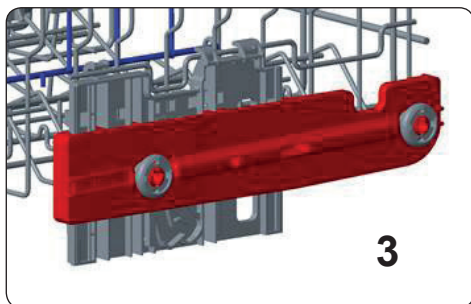
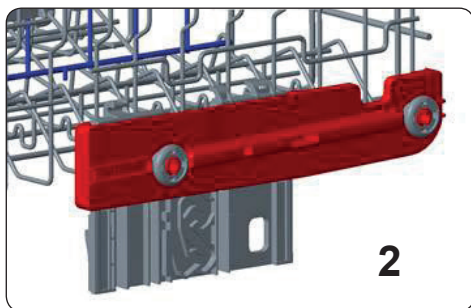
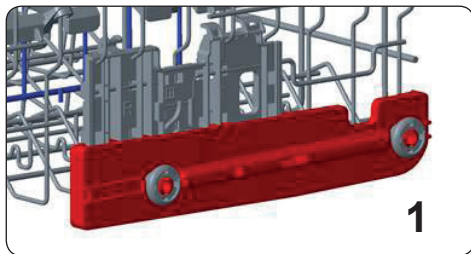

Stativ med justerbar høyde (pinnetype)

Stativene med justerbar høyde legger til rette for at glass og kopper kan plasseres på eller under stativene. Stativene kan justeres til to forskjellige høyder. Bestikk og utstyr kan også plasseres horisontalt på stativene.

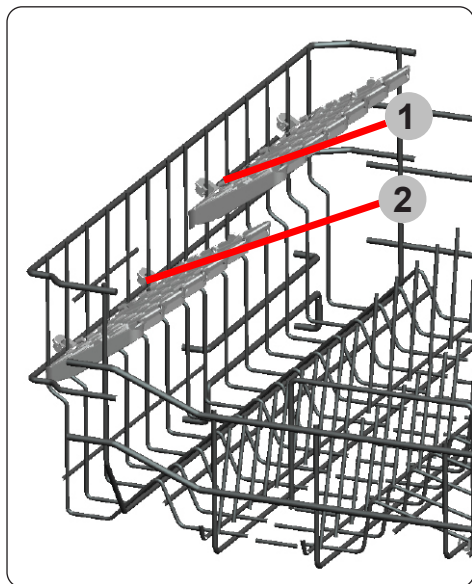

Øvre bestikkurv

Den øvre bestikkurven er lar deg sette inn gafler, skjeer og kniver, samt langt kjøkkenutstyr og mindre gjenstander.

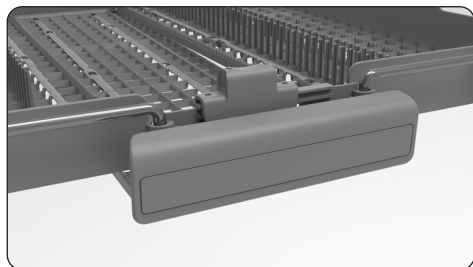

Øvre bestikkurv er sammensatt av tre deler. Hvis du trenger å gjøre plass til oppvasken i den øvre kurven, kan du dra venstre eller høyre del av den øvre bestikkurven for å få mer plass.

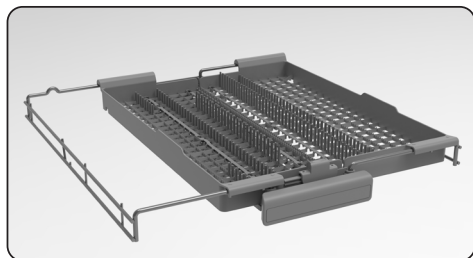

Den midterste delen av den øvre kurven kan flyttes ned og opp for å få mer plass.

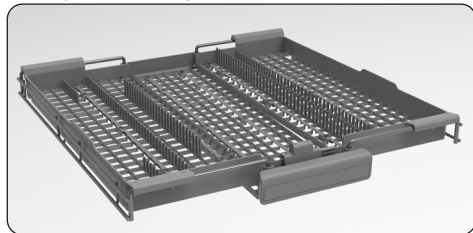

ADVARSEL: Kniver og andre skarpe gjenstander må plasseres horisontalt i bestikkurven.

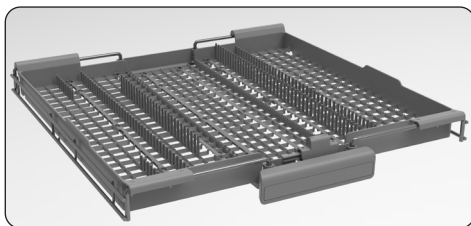

5.2 Alternative kurvbelastninger

Nedre kurv

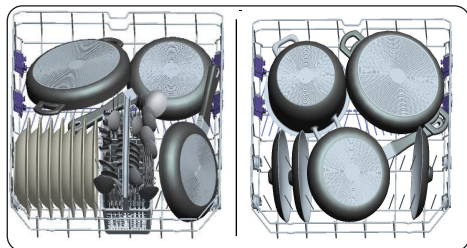

Toppkurv

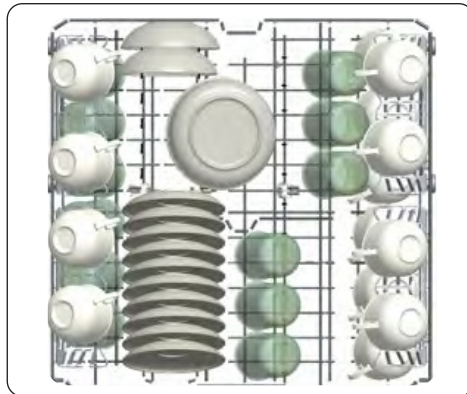

Feil belastning

Feil lastning kan føre til dårlig vask- og tørkeytelse. Følg produsentens anbefalinger for et godt resultat.

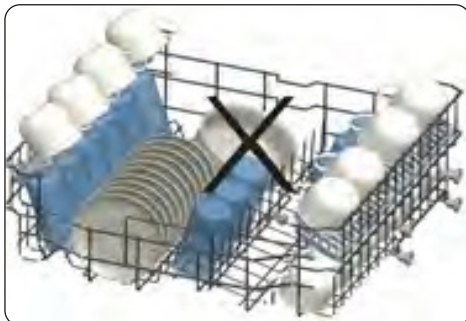
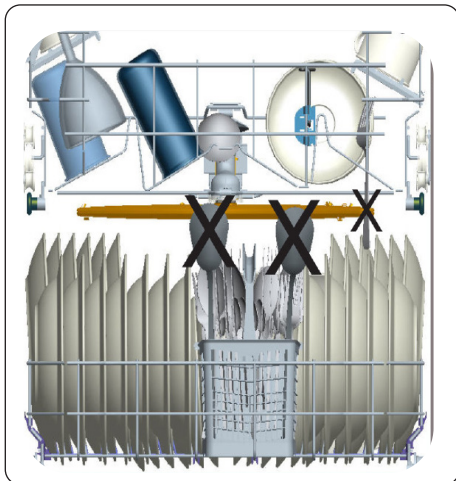
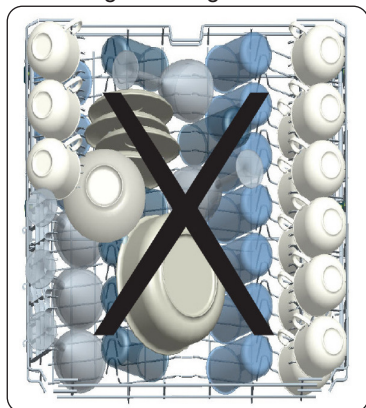

Myk berøring

Øverste kurv

Høydejusterbart stativ

Disse stativene er designet for å øke kapasiteten til den øverste kurven. Du kan plassere glass og kopper på stativene. Du kan justere høyden på disse stativene. Takket være denne funksjonen kan du plassere forskjellige størrelser på baller under disse stativene.

Takket være høydejusteringsplast montert på kurven, kan du bruke stativene dine i 2 forskjellige høyder. I tillegg kan du plassere lange gaffer, kniver og skjere på disse stativene sideveis, slik at de ikke blokkerer propellens omdreining.

Den myke berøringsfunksjonen på stativene tjener til å plassere det finstilte glasset.

Vinglasset plasseres i området vist på bildet.

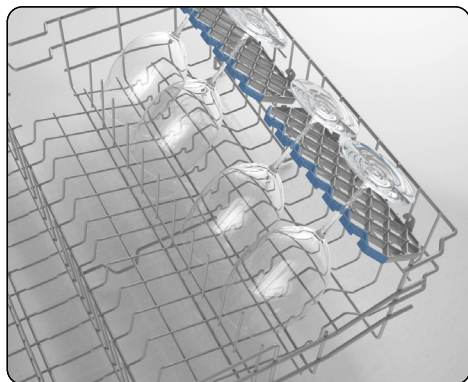

Sammenleggbare stativer

Sammenleggbare stativer på den øvre kurven er utformet slik at du lettere kan plassere store gjenstander som gryter, panner osv. Hvis du ønsker det, kan hver del brettes separat, eller alle kan brettes og større plass kan fås. Du kan bruke sammenleggbare stativer ved å heve dem oppover, eller ved å slå dem ned.

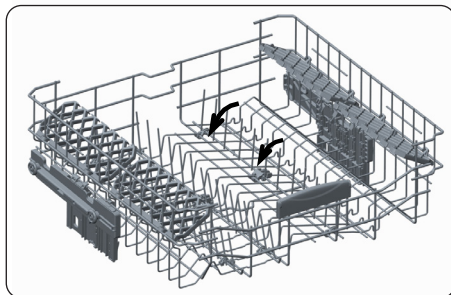

Flaskestativ

Flaskestativet kan brukes til å vaske store åpne beholdere, som boller, panner eller tupperware, samt gjenstander som er høye, for eksempel kanner. Flaskestativet kan trekkes ut i pilens retning, som vist nedenfor.

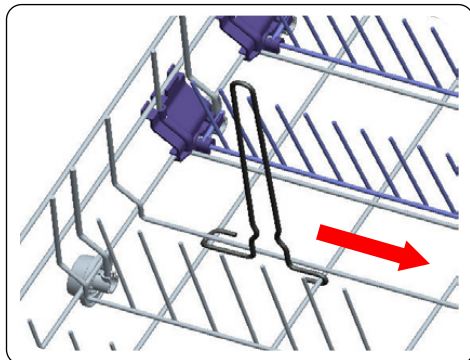

6 PROGRAMTABELL

| | | | | | | | | |
|---|---|--|--|--|---|---|--|--|
| | P1 | P2 | P3 | P4 | P5 | P6 | P7 | P8 |
| Programnavn: | Mini 14' | Kvikk 30' | Øko | Smart 30°C - 50°C | Smart 50°C - 60°C | Smart 60°C - 70°C | Dobbel pro-vask | Super 50' |
| Type urenheter: | Raskeste program for lett tilsmusset og nylig brukte oppvask og egnet for 4-stedsinnstillinger. | Kort vaskeseprogram for lettere skitten oppvask. | Standardprogram for normalt tilsmusset oppvask som brukes daglig med redusert energi og vannforbruk. | Automatisk program for normalt skitten, ømfintlig oppvask. | Automatisk program for normalt skitten oppvask. | Automatisk program for svært skitten oppvask. | Egnet for både lett skittent, ømfintlig glassøy og svært skittent steinøy på den laveste hylsen. | normalt skitten oppvask som brukes daglig med raskere program. |
| Skittenhetsgrad: | Lett | Lett | Middels | Middels | Middels | Tung | Tung | Middels |
| "Mengde oppvaskmiddel": A: 25 cm ³ B: 15 cm ³ | B | A | A | A | A | A | A | A |
| Programmets varighet (t:mn): | 00:14 | 00:30 | 04:30 | 01:12 - 01:31 | 01:47 - 02:02 | 01:49 - 02:59 | 01:53 | 00:50 |
| Strømforbruk (kWh/syklus): | 0.340 | 0.650 | 0.861 | 0.650 - 0.850 | 1.050 - 1.325 | 1.250 - 1.900 | 1.600 | 1.000 |
| Vannforbruk (liter/syklus) | 6.6 | 10.9 | 9.0 | 10.6 - 17.7 | 10.9 - 18.5 | 11.8 - 24.0 | 15.4 | 9.5 |

- Programvarigheten kan bli endret i henhold til mengden oppvask, vanntemperaturen, omgivelsestemperaturen og valgte tilleggsfunksjoner.
- Verdier som er gitt for andre programmer enn øko-programmet er kun veiledende.
- Øko-programmet er egnet til å gjøre ren normalt tilsmusset servise, det er til denne bruken det mest effektive programmet når det gjelder det kombinerte energi- og vannforbruket, og det brukes til å vurdere samsvar med EUs lovgivning når det gjelder økodesign.
- Å vaske servise i en oppvaskmaskin til bruk i husholdning bruker vanligvis mindre energi og vann i bruksfasen enn ved oppvask for hånd når husholdningsoppvaskmaskinen brukes i henhold til produsentens instruksjoner.
- Bruk bare oppvaskmiddel i pulverform for korte programmer.
- Korte programmer omfatter ikke tørking.
- Vi anbefaler å la døren stå delvis åpen når en syklus er fullført, for å fremskynde tørkingen.
- Du kan få tilgang til produkt databasen der modellinformasjonen er lagret ved å lese QR-koden på energimerket.



MERK: I henhold til forskriftene 1016/2010 og 1059/2010, kan forbruksverdiene for øko-programmet variere. Denne tabellen er i tråd med forskriftene 2019/2022 og 2017/2022.

7 KONTROLLPANELET

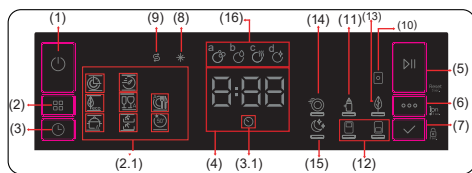

1. Av/på-knapp
2. Programvalg-knapp
- 2.1. Program-indikatorer
3. Forsinkelse-knapp
- 3.1. Forsinkelse-indikator
4. Gjenværende tid-indikator
5. Start/Pause-knapp
6. Alternativer-knapp
7. Velg-knapp
8. Skyllmiddelindikator
9. Saltindikator
10. Tablettindikator
11. Ekstra hygiene-indikator
12. Halvfull maskin-indikatorer
13. Strømsparing-indikator
14. Ekstra rask-indikator
15. Ekstra stille-indikator
16. Fremgangsindikatorer for vaskesyklus
 - a- Vaskesyklus-symbol
 - b- Skyllesyklus-symbol
 - c- Tørkesyklusymbol
 - d- Syklusluttsymbol

1. Av/På-knapp

Slå på maskinen ved å trykke på Av/På-knappen.

2. Programvalg-knapp

Velg et egnet program ved å trykke på Program-knappen. Den valgte program-indikatoren (2.1) slås på. Se programtabellen for informasjon om programmene.

3. Forsinkelse-knapp

Du kan forsinke starttiden til programmet med 1–2...24 timer ved å trykke på Forsinkelse-knappen (3) før programmet starter.

Forsinkelse-indikatoren (3.1) slås på. Hvis du vil endre forsinkelsestiden, trykker du først på Start/Pause-knappen og deretter på Forsinkelse-knappen for å velge ny forsinkelsestid. For å aktivere den nye forsinkelsestiden trykker du på Start/Pause-knappen. Hvis du vil avbryte forsinkelsen, må du bytte til 0 timer med forsinkelse når maskinen er satt på pause.



MERKNAD: Hvis du setter maskinen til av-posisjonen etter at forsinkelsestiden er valgt og programmet har startet, avbrytes forsinkelsestiden.

4. Gjenværende tid-indikator

Du kan overvåke programflyten med Vask-, Skyll-, Tørk- og Slutt-lampene og Gjenværende tid-indikatoren.

5. Start/Pause-knapp

Trykk på Start/Pause-knappen for å starte programmet. Lampen for vask slås på og Gjenværende tid-indikatoren viser programvarigheten. Den viser også gjenværende tid under programflyten. Hvis du åpner døren til maskinen mens programmet går, blir varigheten til programmet satt på pause og indikatoren for det relevante vasketrinnet blinker.

6. Alternativer-knapp

Du kan velge alternativer ved å trykke på Alternativer-knappen flere ganger. Det valgte alternativet indikeres med et blinkende LED-lys.

7. Velg-knapp

Velg alternativ ved å trykke på Velg-knappen. LED-lyset for valgt alternativ holdes så tent.

8. Skyllmiddelindikator

Når nivået for skyllemiddel er lavt, slås varselindikatoren for lavt skyllemiddelnivå på, og du bør fylle kammeret for skyllemiddel.

9. Saltindikator

Når det ikke er nok regenereringssalt, slås indikatoren for lavt saltnivå på, og du bør fylle opp saltkammeret.

10. Tablettindikator

Velg Tablett-alternativet når du bruker et kombinert vaskemiddel som inneholder salt, skyllemiddel og tilleggsegenskaper. Når maskinen er på, vil nettbrettalternativet bli valgt for alle programmer unntatt Eco-programmet.

11. Ekstra hygiene-indikator

Du kan velge Ekstra hygiene for å få bedre hygiene og en renere vaskeprosess ved å endre vanntemperaturen og vasketiden til programmet du har valgt.

12. Halvfull maskin-indikator

Hvis du velger halvfull maskin-alternativet, kan tre typer oppvask kjøres i begge kurver, øvre kurv og nedre kurv. Disse alternativene er ideelle for mindre vasker, slik at oppvaskmaskinen kan vaske mindre og bruke mindre.

13. Strømsparing-indikator

Velg Strømsparing-alternativet for å la døren til maskinen åpnes ved slutten av programmet for å få bedre tørkeeffektivitet. Denne funksjonen sparer også strøm ved å operere med en lavere temperatur.

14. Ekstra rask-indikator

Velg Ekstra rask-alternativet for å redusere varigheten til et program, noe som gir mer økonomisk vannforbruk.

15. Ekstra stille-indikator

Velg Ekstra stille-alternativet for mer sensitiv og stillegående vasking. Dette alternativet reduserer lydnivået til vasken.

16. Fremgangsindikatorer for vaskesyklus

Skjermen viser symbolet som samsvarer med status for programmet som kjøres. Når tørkesymbolet lyser, er maskinen stille for programmet du har valgt i 15 til 100 minutter.

 **MERKNAD:** Hvis en ekstrafunksjon er blitt brukt for det nyligste vaskeprogrammet, blir denne funksjonen aktiv i det nylig valgte programmet, til maskinen slås av. For å avbryte denne funksjonen på det nylig valgte vaskeprogrammet, trykker du på Alternativ-knappen (6) til lyset på knappen slås av.

 **MERKNAD:** Barnelåsen aktiveres/deaktiveres ved å trykke på Velg-knappen (7) i omtrent 3 sekunder. Når den er aktiv, blinker alle LED-lysene og «CL» vises én gang på Gjenværende tid-indikatoren (4).

 **MERK:** For å lagre et program som en favoritt, trykker du på Program- (2) og Forsinkelse-knappen (3) samtidig. For å velge favorittprogrammet trykker du på Program-knappen (2) i tre sekunder.

Endre et program

Hvis du vil endre programmet mens maskinen allerede kjører.

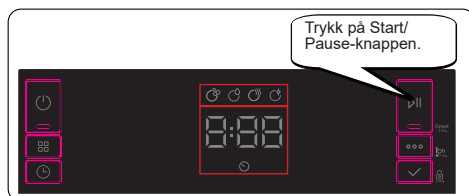

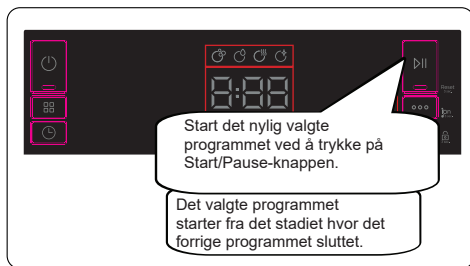

Avbryte program

Hvis du vil avbryte et program når det kjører.

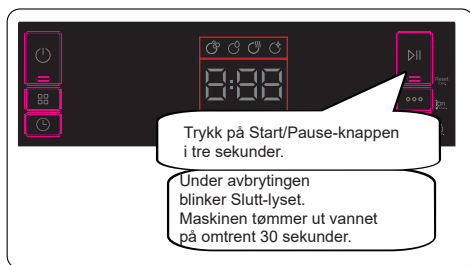

Skru av maskinen



MERKNAD: Ikke åpne døren før programmet er ferdig.

MERKNAD: På slutten av vaskeprogrammet kan du la døren til maskinen stå litt åpen, slik at oppvasken tørker raskere.

MERKNAD: Hvis døren til maskinen åpnes eller strømforsyningen kuttes under oppvasken, fortsetter programmet når døren lukkes eller strømmen kommer tilbake.

Summelydkontroll

For å endre varselnivået følger du trinnene nedenfor:

1. Åpne døren og trykk på Alternativ- (6) og Velg-knappen (7) samtidig i tre sekunder.
2. Når maskinen gjenkjenner lydinnstillinger, gir alarmen en lang lyd og maskinen viser forrige angitte nivå, fra «S0» til «S3».
3. Trykk på Velg-knappen for å redusere lydnivået (7). Trykk på Alternativer-knappen for å øke lydnivået (6).
4. Slå av maskinen for å lagre valgt lydnivå. «S0» betyr at alle stemmene er slått av. Fabrikkinnstillingen er «S3».

Strømsparingsmodus

Følg trinnene under for å aktivere eller deaktivere strømsparingsmodus:

1. Åpne døren og trykk på Program- (2) og Alternativ-knappen (6) samtidig i tre sekunder.
2. Etter tre sekunder viser maskinen den siste innstillingen, «IL1» eller «ILO».
3. Når strømsparingsmodus er aktivert vises «IL1». I denne modusen slås innvendige lys av 2 minutter etter at døren åpnes, og maskinen slås av etter 15 minutter uten aktivitet for å spare energi.
4. Når strømsparingsmodus er deaktivert vises «ILO». Hvis strømsparingsmodus er deaktivert, er innvendige lys på så lenge døren er åpen, og maskinen er alltid på med mindre brukeren slår den av.

5. For å lagre den valgte innstillingen slår du av maskinen. I fabrikkinnstillingene er strømsparingsmodus aktiv.

Natural Ion Tech (Modellavhengig)

Denne funksjonen gir maskinen bedre hygiene takket være Ionteknologi. Den fungerer som et uavhengig program. Funksjonen aktiveres ved å trykke på Alternativer-knappen (6) i tre sekunder når maskinen er i Klar-status. Ved slutten av de tre sekundene vises «lon», noe som indikerer at Natural Ion Tech-funksjonen er aktivert. Slipp knappen når du ser «lon». Hvis brukeren ikke handler innen 24 timer etter at Natural Ion Tech aktiveres, avbrytes funksjonen automatisk.



MERKNAD: Natural Ion Tech-funksjonen avbrytes hvis maskinen slås av.



MERKNAD: Natural Ion Tech-funksjonen fungerer ikke med noen programmer.

PureBeam & PureBeam+ (modellavhengig)

Denne teknologien som forener Ion- og lys-teknologi gir ekstra hygiene. Den forebygger dårlig lukt under vaskeprogrammer som inkluderer tørking. Aktiver eller deaktiver PureBeam -funksjonen før du starter programmet ved å trykke på Alternativer-knappen (6) i seks sekunder. Ved slutten av de seks sekundene vises «U1», noe som indikerer at PureBeam -funksjonen er aktivert. Når den deaktiveres vises «U0» etter seks sekunder. PureBeam -innstillingen følger Natural Ion Tech-innstillingen.

Standard angitt er «U0».



MERKNAD: Hvis brukeren ikke deaktiverer PureBeam -funksjonen når programmet er fullført, forblir den aktiv til maskinen slås av.



MERKNAD: Hvis PureBeam - eller Natural Ion Tech-funksjonen er aktiv, lyser Natural Ion Tech-lyset når døren er åpen.

8 RENGJØRING OG VEDLIKEHOLD

Rengjøring av oppvaskmaskin er viktig for å opprettholde maskinens levetid. Forsikre deg om at innstillingen for mykgjøring av vann (hvis tilgjengelig) gjøres riktig, og at riktig mengde oppvaskmiddel brukes for å forhindre ansamling av kalk. Etterfyll saltkammeret når saltsensoren lyser.

Olje og kalk vil kunne bygges opp i oppvaskmaskinen over tid. Dersom dette skjer:

- Fyll vaskemiddelkammeret, men ikke sett i noen oppvask. Velg et program som kjøres ved høy temperatur og kjør oppvaskmaskinen tom. Hvis dette ikke gjør oppvaskmaskinen din tilstrekkelig ren, så bruk et rengjøringsmiddel som er beregnet på bruk i oppvaskmaskiner.
- Rengjør apparatet regelmessig hver måned for å forlenge oppvaskmaskinens levetid
- Tørk av dørseglingen regelmessig med en fuktig klut for å fjerne eventuelle rester som har hopet seg opp eller fremmedlegemer.

8.1 Filtre

Gjør filterene rene og sprut på armene minst en gang i uken. Hvis matavfall eller fremmedelementer har blitt sittende igjen på grove og fine filtre, så ta løs filterene og rengjør dem grundig i vann.

- a) Mikrofilter b) Grovfilter
c) Metallfilter

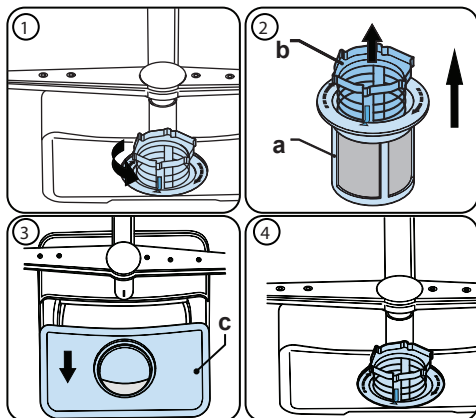

For å ta av og rengjøre filterkombinasjonen, vrir du den i retning mot klokken og tar den løs ved å løfte den oppover (1). Trekk grovfilteret ut av mikrofilteret (2). Så drar du i og tar bort metallfiltret (3). Skyll filteret med mye vann til det er fritt for rester. Sett filterene sammen igjen. Sett på filterinnsatsen igjen, og vri den i retning med klokken (4).

- Bruk aldri oppvaskmaskinen uten filter.
- Dersom filtret er satt på på gal måte vil det redusere vaskingsens effektivitet.
- Rene filtre er nødvendige for at maskinen skal kunne drives på rett måte.

8.2 Sprøytearmene

Forsikre deg om at sprøytehellene ikke er tette, og at ikke matavfall eller fremmedlegemer sitter fast på sprøytearmene. Dersom du oppdager tilstopping, ta løs sprøytearmene og rens dem under vann. For å ta av den øvre sprøytearmen, løsner du mutteren og holder den på plass ved å vri den i retning med klokken og trekke den nedover. Se til at mutteren er helt dratt til når du setter på plass igjen øvre sprøytearm.

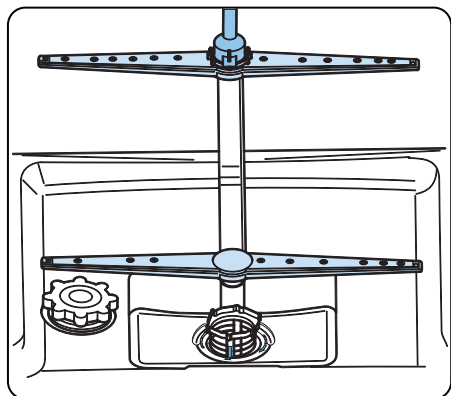

8.3 Tømmepumpe

Store matrester eller fremmedlegemer som ikke ble fanget opp av filterne, vil kunne blokkere pumpen til avløpsvann. Skyllevannet vil da være over filteret.

⚠ Advarsel! Risiko for å skjære seg!

Når du rengjør pumpen til avløpsvann, må du forsikre deg om at du ikke skader deg på biter av knust glass eller spisse redskaper.

I så fall:

1. Koble alltid apparatet fra strømforsyningen først.
2. Ta ut kurvene.
3. Ta av filterne.
4. Få ut vannet, og bruk en svamp om nødvendig.
5. Sjekk området og fjern eventuelle fremmedlegemer.
6. Installer filterne.
7. Sett kurvene inn igjen.

9 FEILSØKING

| FEIL | MULIG ÅRSAK | FEILSØKING |
|--|---|--|
| Programmet starter ikke. | Oppvaskmaskinen er ikke tilkoblet. | Koble til oppvaskmaskinen. |
| | Oppvaskmaskinen er ikke slått på. | Slå på oppvaskmaskinen ved å trykke på av/på-knappen. |
| | Sikringen er røket. | Sjekk de interne sikringene. |
| | Vannkranen er lukket. | Skru på vannkranen. |
| | Døren til oppvaskmaskinen er åpen. | Lukk døren til oppvaskmaskinen. |
| | Inntaksslangen og maskinfiltrere er tilstoppet. | Sjekk vannslangen og maskinfiltrere og sørg for at de ikke er tilstoppet. |
| Vann blir værende i maskinen. | Avløpsslangen er tilstoppet eller vridd. | Sjekk avløpsslangen og enten rengjør eller løsne den. |
| | Filtrene er tilstoppet. | Rengjør filtrene. |
| | Programmet er ikke fullført ennå. | Vent til programmet er fullført. |
| Maskinen stopper under vasking. | Strømbrudd. | Sjekk strømtilførselen. |
| | Feil på vanninntak. | Sjekk vannkranen. |
| Klaprelyder og/eller bankelyder kan høres mens maskinen er i gang. | Spylearmen treffer oppvasken i den nedre kurven. | Flytt eller fjern gjenstander som blokkerer spylearmen. |
| Matrester sitter igjen på oppvasken. | Oppvask plasseres feil og sprayet vann når ikke berørt oppvask. | Ikke overfyll kurvene. |
| | Oppvask lenes på hverandre. | Fyll oppvask som forklart i delen om å sette inn i oppvaskmaskinen. |
| | Du bruker ikke nok oppvaskmiddel. | Bruk riktig mengde oppvaskmiddel, som forklart i programtabellen. |
| | Feil vaskeprogram er valgt. | Bruk informasjonen i programtabellen for å velge det mest egnede programmet. |
| | Spylearmene er tilstoppet med matrester. | Rengjør hullene i spylearmene med tynne gjenstander. |
| | Filtre eller avløpspumpen er tilstoppet eller filteret er feilplassert. | Sjekk avløpsslangen og at filtrene er riktig utstyrt. |

| FEIL | MULIG ÅRSAK | FEILSØKING |
|--|--|---|
| Hvitaktige flekker blir værende på oppvask. | Du bruker ikke nok oppvaskmiddel. | Bruk riktig mengde oppvaskmiddel, som forklart i programtabellen. |
| | Innstillingen for dose for skyllemiddel og/eller vannmykning er satt for lavt. | Øk nivået til skyllemiddel og/eller vannmykning. |
| | Høyt vannhardhetsnivå. | Øk vannmykningsnivået og legg til salt. |
| | Saltbeholderlokket er ikke skikkelig lukket. | Sjekk at saltbeholderlokket er skikkelig lukket. |
| Oppvasken tørkes ikke. | Tørkealternativet er ikke valgt. | Velg et program med et tørkealternativ. |
| | Dosen for skyllemiddel er satt for lavt. | Øk innstillingen for dose for skyllemiddel. |
| Rustflekker dannes på oppvasken. | Kvaliteten til rustfritt stål i oppvasken er ikke god nok. | Bruk bare sett som kan vaskes i oppvaskmaskin. |
| | Høyt gradnivå i vaskevannet. | Juster vannhardhetsgraden med tabellen for vannhardhetsgrad. |
| | Saltbeholderlokket er ikke skikkelig lukket. | Sjekk at saltbeholderlokket er skikkelig lukket. |
| | For mye salt er sølt i oppvaskmaskinen under fylling av salt. | Bruk en trakt når du fyller salt i beholderen for å unngå søl. |
| | Dårlig jording i strømmettet. | Konsulter en kvalifisert elektriker umiddelbart. |
| Rester av oppvaskmiddel i oppvaskmiddelbeholderen. | Oppvaskmiddelet ble tilført mens oppvaskmiddelbeholderen var våt. | Sørg for at oppvaskmiddelbeholderen er tørr før bruk. |

AUTOMATISKE FEILADVARSLER OG HVA DU KAN GJØRE

| PROBLEMKODE | MULIG FEIL | WHAT TO DO |
|-------------|-----------------------------|--|
| FF | Feil med vannforsyningen | Sørg for at vannkranen er åpen og vannet flyter. |
| | | Ta inngangsslangen fra kranen og rengjør filteret til slangen. |
| | | Kontakt for service hvis feilen vedvarer. |
| F5 | Feil med trykksystemet | Kontakt for service. |
| F3 | Kontinuerlig vannforsyning | Lukk kranen og kontakt for service. |
| F2 | Kan ikke tømme vannet | Vannutløpsslangen og -filtrene kan være tilstoppet. |
| | | Avbryt programmet. |
| | | Kontakt for service hvis feilen vedvarer. |
| F8 | Feil på varmeanlegg | Kontakt for service. |
| F1 | Overflyt | Koble fra maskinen og lukk kranen. |
| | | Kontakt for service. |
| FE | Defekt elektronikkort | Kontakt for service. |
| F7 | Overoppheting | Kontakt for service. |
| F9 | Plasseringsfeil for avleder | Kontakt for service. |
| F6 | Defekt varmesensor | Kontakt for service. |
| HI | Høyspenningsfeil | Kontakt for service. |
| LO | Lavspenningsfeil | Kontakt for service. |

Installasjons- og reparasjonsprosedyrene skal for å unngå mulige risikoer alltid utføres av den autoriserte serviceagenten. Produsenten skal ikke holdes ansvarlig for skader som vil kunne oppstå som følge av prosedyrer utført av uautoriserte personer. Reparasjoner kan kun utføres av teknikere. Hvis en komponent må byttes, må du forsikre deg om at bare originale reservedeler brukes.

Mangelfulle reparasjoner eller bruk av ikke-originale reservedeler vil kunne forårsake betydelig skade og sette brukeren i betydelig fare.

Kontaktinformasjon for kundeservice finner du på baksiden av dette dokumentet.

Funksjonsrelevante originale reservedeler i samsvar med den tilsvarende Ecodesign-bestillingen kan skaffes fra kundeservice over en periode på minst ti år fra den datoen da apparatet ble lansert på markedet innenfor EØS-området.

Service

Nationwide service in Sweden

Visit www.cylinda.se

Call 0771-25 25 00

Declare

Model code

Serial number

Purchase date

Problem description

Name and address

Phone number

Contact us

www.cylinda.se

Cylinda
en enklare vardag