

Käyttöopas







DM4350FiD

Cylinda
en enklare vardag

Kiitos, kun valitsit tämän tuotteen.

Tämä käyttöohje sisältää tärkeitä turvallisuustietoja ja -ohjeita, jotka auttavat sinua laitteen käyttämisessä ja huoltamisessa.

Lue nämä käyttöohjeet huolellisesti ennen laitteen käyttöä ja säilytä ne myöhempiä tarvetta varten.

Merkki	Tyyppi	Merkitys
	VAROITUS	Vakavan vamman tai kuoleman vaara
	SÄHKÖISKUN VAARA	Vaarallinen jännite
	TULI	Palovaara
	HUOMIO	Vamman tai omaisuusvaurion vaara
	TÄRKEÄÄ / HUOMAUTUS	Järjestelmän oikea käyttö

SISÄLLYS

1 TURVALLISUUSOHJEET	1
1.1 Yleiset turvallisuusohjeet	1
1.2 Asennukseen liittyvät varoitukset	2
1.3 Käytön aikana	3
2 ASENNUS	5
2.1 Laitteen asettelu	5
2.2 Vesiliitäntä	5
2.3 Veden tuloliitäntä	5
2.4 Tyhjennysletku	6
2.5 Sähköliitäntä	6
3 TEKNISET MÄÄRITYKSET	7
3.1 Yleinen rakenne	7
3.2 Tekniset määritykset	7
4 ENNEN LAITTEEN KÄYTTÄMISTÄ	9
4.1 Astianpesukoneen valmistelu ensimmäistä käyttöä varten	9
4.2 Suolan käyttö (JOS KÄYTÖSSÄ)	9
4.3 Täyttö suolalla (JOS KÄYTÖSSÄ)	9
4.4 estausnauha	10
4.5 Vedenkovuustaulukko	10
4.6 Veden kovuuden säätö	10
4.7 Asetus	10
4.8 Pesuaineen käyttö	10
4.9 Pesuainesäiliön täyttäminen	11
4.10 Yhdistetyt pesuaineet	11
4.11 Huuhteluaineen käyttö	11
4.12 Huuhteluaineen täyttö ja asetukset	11
5 ASTIANPESUKONEEN TÄYTTÄMINEN	13
5.1 Suositukset	13
5.2 Vaihtoehtoiset korin täyttötavat	17
6 OHJELMATAULUKKO	18
7 OHJAUSPANEELI	20
8 PUHDISTUS JA YLLÄPITO	24
8.1 Suodattimet	24
8.2 Suihkuvarret	24
8.3 Poistopumppu	25
9 VIANMÄÄRITYS	26

1 TURVALLISUUSOHJEET

1.1 Yleiset turvallisuusohjeet

- Lue nämä käyttöohjeet huolellisesti ennen laitteen käyttöä ja säilytä tämä opas myöhempää tarvetta varten.

 Tarkista laitteen pakkaus ja ulkopinta ennen sen asentamista. Älä käytä laitetta, jos se näyttää vaurioituneelta tai jos pakkaus on avattu.

- Pakkausmateriaali suojelee laitetta matkan aikana tapahtuvilta vaurioilta. Pakkausmateriaali on ympäristöystävällistä ja kierrätyskelpoista. Kierrätysmateriaalin käyttö vähentää raaka-aineiden kulutusta ja jätettä.

 Tätä laitetta voivat käyttää yli 8-vuotiaat lapset, sekä henkilöt, joiden fyysiset, aistilliset tai henkiset kyvyt ovat heikentyneet tai joilla ei ole tarpeeksi tietoa tai kokemusta, jos heidän toimiaan valvotaan, heille annetaan ohjeita laitteen turvallisesta käytöstä ja jos he ymmärtävät laitteen käyttöön liittyvät vaarat. Lapset eivät saa leikkiä laitteen kanssa.

 Poista pakkaus ja pidä se lasten ulottumattomissa.

 Pidä pesu- ja huuhteluaineet lasten ulottumattomissa.

 Laitteeseen voi jäädä joitain jäämiä pesun jälkeen. Pidä lapset poissa laitteen läheisyydestä, kun se on auki.

1.2 Asennukseen liittyvät varoitukset

- Valitse laitteelle soveltuva ja turvallinen asennuspaikka.
- Laitteen kanssa saa käyttää vain alkuperäisiä varaosia.

 Irrota laite verkkovirrasta ennen asentamista.

 Valtuutetun palveluntarjoajan on asennettava laite. Jos kukaan muu kuin valtuutettu toimija asentaa laitteen, sen takuu voi mitätöityä.

 Tarkista, että sisätilan sähkösulakejärjestelmä kytketty turvallisuusmääräysten mukaisesti

 Kaikkien sähköliitäntöjen täytyy olla arvokilpien mukaisia.

 Varmista, että laite ei ole virtajohdon päällä.

 Älä koskaan kytke laitetta jatkojohdon tai jakorasian avulla.

 Varmista, että virtajohto on helposti saatavilla laitteen asennuksen jälkeen.

- Pyöritä laite ensimmäisen kerran asennuksen jälkeen tyhjänä.

 Laite ei saa olla kytkettynä virtapistokkeeseen paikoilleen asettamisen aikana.

 Käytä aina laitteen mukana toimitettua pinnoitettua pistoketta.

 Vain pätevä sähköasentaja saa korvata vioittuneen virtajohdon.

- Liitä letku suoraan veden tulohanaan. Hanasta tulevan veden paineen pitäisi olla vähintään 0,03 Mpa ja enintään 1 Mpa. Jos vedenpaine on yli 1 Mpa, hanan ja koneen väliin täytyy kiinnittää paineenrajoitusventtiili.

1.3 Käytön aikana

- Tämä laite on tarkoitettu vain kotitalouskäyttöön. Sitä ei saa käyttää mihinkään muihin tarkoituksiin. Kaupallinen käyttö mitätöi takuun.

 Älä seiso, istu tai aseta kuormia laitteen luukun päälle sen ollessa avoinna.

 Käytä vain astianpesukoneille valmistettuja pesu- ja huuhteluaineita. Yrityksemme ei ole vastuussa mistään epäsovovasta käytöstä aiheutuneista vahingoista.

 Älä juo laitteen vettä.

 Älä laita koneen pesuosaan mitään syövyttäviä kemikaaleja.



- Tarkista muoviesineiden lämmönkestävyys ennen konepesua.

 Laita laitteeseen vain konepestäviä esineitä äläkä ylitäytä koreja.



 Älä avaa luukkuja niin kauan kuin laite on käynnissä, ettei kuuma vesi läiky ulos. Turvamekanismi pysäyttää laitteen, jos sen luukku avataan.

 Luukkua ei saa jättää auki. Se voi aiheuttaa onnettomuuden.

 Laita veitset ja muut terävät esineet lusikkatelineeseen terä alaspäin.

  Laitteen luukku aukeaa ohjelman lopuksi, jos energiansäästöasetus on käytössä ja mallissa on automaattisesti avautuva luukku. Vältä luukun sulkemista minuuttiin, ettei astianpesukone vahingoitu. Nopeuta kuivumista jättämällä luukku auki 30 minuutiksi ohjelman päättymisen jälkeen. Älä seiso luukun edessä sen jälkeen, kun kuulet oven automaattisen avautumisen merkkiään.



 Laitevaurion saa korjata vain valtuutettu huoltoyritys. Muuten sen takuu mitätöityy.

  Laite on irrotettava virtalähteestä ennen huoltotoimenpiteitä. Älä irrota virtajohtoa vetämällä. Sulje vesihana.

 Alhaisella jännitteellä käyttö saattaa laskea toiminnan laatua.

 Irrota virtajohto turvallisuussyistä, kun ohjelma on päättynyt.

 Älä irrota pistoketta märin käsin välttääksesi sähköiskun.

  Irrota laite virtalähteestä pistokkeesta vetämällä. Älä vedä koskaan johtoa.

2 ASENNUS

2.1 Laitteen asettelu

Aseta laite paikkaan, jossa sen voi helposti täyttää ja purkaa. Älä aseta laitetta paikkaan, jonka lämpötila voi laskea 0 °C alapuolelle.

Lue kaikki pakkauksen varoitukset ennen kuin poistat pakkauksen ja asetat laitteen.

Sijoita laite lähelle vesihanaa ja viemäriä. Huomioi, ettei liitoksia voi enää muuttaa, kun laite on paikoillaan.

Älä pitele laitetta sen luukun tai paneelin varassa.

Jätä laitteen ympärille tarpeeksi tilaa siivoamista varten.

 Varmista, ettei veden tulo- ja poistoletkut ole puristuneet tai juuttuneet mihinkään ja ettei laite ole sen virtajohdon päällä.

Säädä laitteen jalustaa niin, että se on suorassa ja tasapainossa. Laite pitää asettaa tasaiselle alustalle, sillä sen luukku ei sulkeudu oikein epävakaalla alustalla.

 Asenna koriste-paneeli kokoonpanolomakkeessa ilmoitetulla tavalla. Muussa tapauksessa ovi ei ehkä aukea kunnolla ja voi ilmetä höyryvuoto-ongelma.

2.2 Vesiliitäntä

Suosittellemme tuloveden suodattamista, ettei putkiston lika (hiekkä, ruoste tai muu) vahingoita laitetta. Tämä ehkäisee myös kellastumista ja sakan muodostumista pesun jälkeen.

Lue veden tuloliitäntän ilmoitukset!

Jos malliin on merkitty 25°, veden lämpötila saa olla enintään 25 °C (kylmä vesi).

Muut mallit:

Suosittelaaan kylmää vettä, kuuman veden maksimilämpötila 60 °C.

2.3 Veden tuloliitäntä





 **VAROITUS** Käytä laitteen mukana tullutta uutta letkua. Älä käytä vanhan laitteen letkua.

 **VAROITUS** Juoksuta vettä uuden letkun läpi ennen sen yhdistämistä.

 **VAROITUS** Liitä letku suoraan veden tulohanaan. Hanasta tulevan veden paineen pitäisi olla vähintään 0,03 Mpa ja enintään 1 Mpa. Jos vedenpaine on yli 1 Mpa, hanan ja laitteen väliin täytyy kiinnittää paineenrajoitusventtiili.

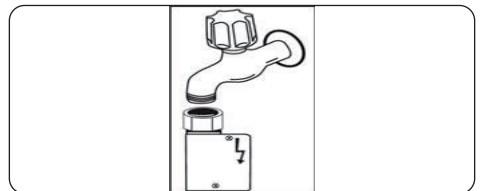
 **VAROITUS** Kun liitos on tehty, avaa hana ja tarkista liitos vuotojen varalta. Sulje vesihana aina, kun pesuohjelma on päättynyt.



 Joihinkin malleihin voi asentaa Aquastop-vesinokan. Älä vahingoita, taita tai väännä sitä.

2.4 Tyhjennysletku

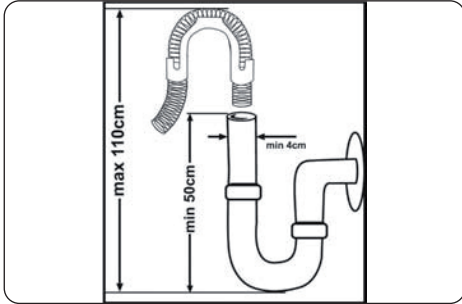

Veden tyhjennysletku voidaan kiinnittää joko suoraan veden tyhjennysreikään tai altaan tyhjennysputkeen. Liitoksen pitää olla vähintään 50 cm ja enintään 110 cm tasosta, johon laite on asetettu.



TÄRKEÄÄ: Kun käytössä on yli 4 m mittainen poistoletku, astiat eivät puhdistu kunnolla.

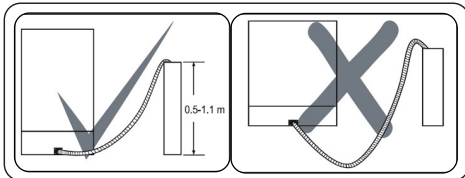

2.5 Sähköliitäntä



VAROITUS Laite on määritetty toimimaan 220–240 V:n suuruisen jännitteen mukaisesti. Jos asennuspaikan verkkojännite on 110 V, kytke koneen ja virtalähteen väliin muunnin, jonka jännite on 110/220 V ja virta 3 000 W.



Yhdistä tuote maadoitettuun pistorasiaan, jossa on Tekniset määrittymiset -taulukon mukainen sulake.



Laitteen maadoitettu pistoke pitää kytkeä soveltuvaan jännitettä ja virtaa toimittavaan pistorasiaan.



Jos maadoitusta ei ole, valtuutetun sähköasentajan pitää asentaa sellainen. Jos konetta käytetään ilman maadoitusta, emme ei vastaa siitä mahdollisesti aiheutuvista vahingoista.



Tämän kodinkoneen pistokkeessa voi joissain kohdemaissa olla 13 A -sulake. (Esimerkiksi Yhdistynyt kuningaskunta, Saudi-Arabia)

3 TEKNISET MÄÄRITYKSET

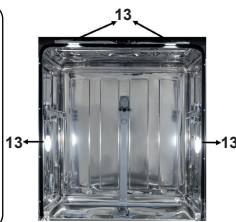
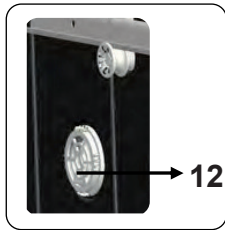
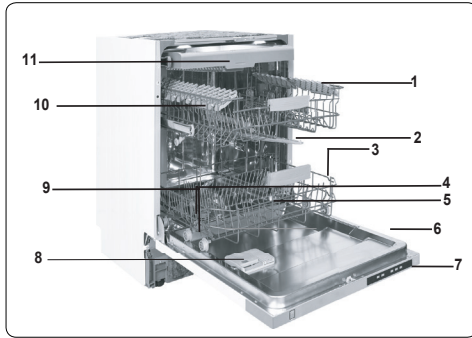

3.1 Yleinen rakenne

1. Yläkori ja telineet
2. Ylemmät suihkutusvarret
3. Alakori
4. Alemmat suihkutusvarret
5. Suodattimet
6. Tunnistekilpi
7. Ohjauspaneeli
8. Detergent and rinse-aid dispenser
9. Ruokailuvälinekori
10. Suolan annostelija
11. Yläkorin urasalpa
12. **Turbokuivauslaite:** Tämä järjestelmä parantaa astioidesi kuivausta.
13. **Sisävalo (neljäpiste):** valaisee astianpesukonetta neljällä valonlähteellä kolmelta pinnalta, mikä auttaa lastaamisessa ja purkamisessa.

3.2 Tekniset määrittymiset

Kapasiteetti	15 paikkaa koskevaa asetusta
Mitat	
Korkeus	820-870 (mm)
Leveys	598 (mm)
Syvyys	570 (mm)
Nettopaino	39 kg
Käyttöjännite / -taajuus	220–240 V 50 Hz
Kokonaisvirta	10 (A)
Kokonaisteho	1 900 (W)
Veden paine	Maksimi: 1 (Mpa) Minimi: 0,03 (Mpa)

KIERRÄTYS

- Laitteen pakkauksen ja jotkut osat voi kierrättää.
- Kansainvälisesti merkityt muovit:(>PE<, >PP< jne.)
- Kartonkiosat on tehty kierrätyspaperista. Ne voi laittaa paperinkierrätykseen.
- Kotitalousjätteeseen sopimattomat materiaalit on toimitettava kierrätyskeskukseen.
- Pyydä kierrätyskeskuksesta lisätietoa eri materiaalien hävittämisestä.

PAKKAUS JA YMPÄRISTÖ

- Pakkausmateriaali suojelee laitetta matkan aikana tapahtuvilta vaurioilta. Pakkausmateriaali on ympäristöystävällistä ja kierrätyskelpoista. Kierrätysmateriaalin käyttö vähentää raaka-aineiden kulutusta ja jätettä.

CE Yhdenmukaisuuslauseke

Vakuutamme, että tuotteemme ovat eurooppalaisten direktiivien, päätösten ja säädösten sekä viitteissä lueteltujen standardien mukaisia.

Vanhan laitteen hävittäminen



Tämä symboli tuotteessa tai sen pakkauksessa merkitsee, että tätä tuotetta ei saa hävittää kotitalousjätteen mukana.

Laite on sen sijaan toimitettava elektronisille ja sähkölaitteille soveltuvaan kierrätykseen. Varmistamalla tämän tuotteen asianmukaisen hävitystavan autat suojelemaan ympäristöä ja ihmisten terveyttä mahdollisilta haittavaikutuksilta, joka voi muutoin aiheutua tämän tuotteen epäasianmukaisesta loppukäsittelystä. Lisätietoja tämän tuotteen kierrättämisestä saat ottamalla yhteyttä paikallisiin viranomaisiin, kierrätyskeskukseen tai myymälään, josta tuote on ostettu.

4 ENNEN LAITTEEN KÄYTTÄMISTÄ

4.1 Astianpesukoneen valmistelu ensimmäistä käyttöä varten

- Varmista, että sähkön ja veden määritykset vastaavat laitteen asennusohjeissa esitettyjä arvoja.
- Irrota kaikki pakkausmateriaali laitteen sisältä.
- Säädä veden pehennysainetaso.
- Täytä huuhteluainelokero.

4.2 Suolan käyttö (JOS KÄYTÖSSÄ)

Jotta astianpesukone pesisi astiat hyvin, se tarvitsee pehmeää, ts. vähemmän kalkkipitoista vettä. Jos vesi on kalkkipitoista, astioihin ja koneen sisäosiin jää kalkkisaostumia. Tämä vaikuttaa kielteisesti koneen pesu-, kuivaus- ja kiillotustehoon. Kun vesi virtaa pehennysjärjestelmän läpi, veden kovuuden muodostavat ionit poistetaan vedestä ja saadaan haluttu veden pehmeys, joka takaa parhaan pesutuloksen. Nämä vettä koventavat ionit kerääntyvät nopeasti pehennysjärjestelmään sisään virtaavan veden kovuudesta riippuen. Pehennysaine täytyy vaihtaa, jotta kone toimii yhtä tehokkaasti seuraavan pesun aikana. Tätä tarkoitusta varten käytetään astianpesusuolaa.

Veden pehmentämiseen saa käyttää vain astianpesukoneille tarkoitettua suolaa. Älä käytä helposti liukenevaa pienirakeista tai jauhemaista suolaa. Muunlaisen suolan käyttö voi vahingoittaa laitetta.

4.3 Täyttö suolalla (JOS KÄYTÖSSÄ)

Avaa suolakorin korkki kääntämällä sitä vastapäivään, kun haluat lisätä pehennys-suolaa. **(1)** **(2)** Täytä koriin ensimmäisellä käyttökerralla 1 kg suolaa ja vettä **(3)**, kunnes se on aivan täynnä. Suppilo **(4)** helpottaa täyttöä. Sovita korkki paikalleen ja kierrä se kiinni. Täytä suolakori (n. 1 kg) uudelleen joka 20–30 pesukerran jälkeen.

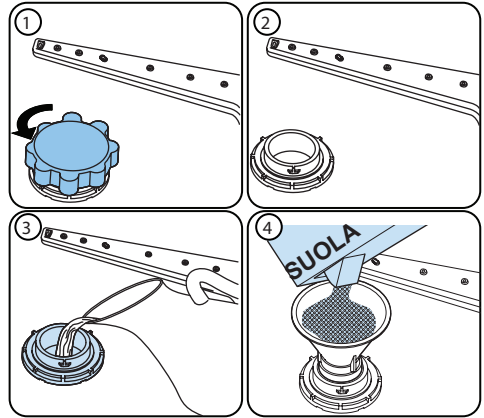





Täytä suolakori vedellä ainoastaan ensimmäisellä täyttökerralla.

Käytä astianpesukoneita varten tarkoitettua pehennys-suolaa.

Suolakori täyttyy vedellä, kun laite käynnistyy. Lisää pehennys-suola tämän vuoksi ennen laitteen käynnistämistä.

Jos pehennys-suola on valunut yli etkä käynnistä laitetta heti, estä laitteen syöpyminen pyörittämällä lyhyt pesuohjelma.

4.4 estausnauha

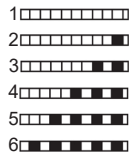
Juoksuta vettä hanasta (1 min.)	Pidä nauhaa vedessä (1 sek.)	Ravista nauhaa.	Odota (1 min.)	Aseta laitteen kovuustaso.
				

HUOMAA: Kovuustason tehdasasetus on "3". Jos käytät kaivovettä tai veden kovuustaso on yli 90 dF, suosittelemme suodattimen ja puhdistimen käyttöä.

4.5 Vedenkovuustaulukko

Taso	German dH	French dF	British dE	Osoitin
1	0-5	0-9	0-6	Näytöllä näkyy "L1".
2	6-11	10-20	7-14	Näytöllä näkyy "L2".
3	12-17	21-30	15-21	Näytöllä näkyy "L3".
4	18-22	31-40	22-28	Näytöllä näkyy "L4".
5	23-31	41-55	29-39	Näytöllä näkyy "L5".
6	32-50	56-90	40-63	Näytöllä näkyy "L6".

4.6 Veden kovuuden säätö

Astianpesukoneessa on järjestelmä, joka vähentää vesijohtoveden kovuutta. Selvitä hanavetesi kovuus ottamalla yhteyttä vesiyhtiöosi tai käyttämällä testausnauhaa (jos sellainen on saatavilla).

4.7 Asetus

Muuta suolan määrää näin:

- Paina ohjelmapainiketta ja pidä painettuna.
- Käynnistä laite.
- Pidä ohjelmapainike painettuna, kunnes "SL" viesti katoaa.
- Laite näyttää edellisen asetuksen.
- Aseta taso ohjelmapainikkeella.
- Tallenna asetukset sammuttamalla laite.

4.8 Pesuaineen käyttö

Käytä vain pesuainetta, joka on tarkoitettu kotitalouksien astianpesukoneille. Säilytä

pesuaineet viileässä ja kuivassa paikassa lasten ulottumattomissa.

Paras pesutulos saadaan käyttämällä ohjelmalle sopivaa pesuainetta. Tarvittava pesuaineen määrä riippuu syklistä sekä astioiden määrästä ja likaisuudesta.

Älä täytä pesuainelokeroa liian täyteen, sillä se voi jättää valkoisia tai sinisiä tahroja laseihin ja astioihin tai syövyttää lasia. Jatkuva pesuaineen liikakäyttö voi vahingoittaa laitetta.

Liian vähä pesuaine huonontaa pesua ja voi jättää kovassa vedessä astioiden valkoisia jälkiä. Katso lisätietoja pesuaineen valmistajan ohjeista.

4.9 Pesuainesäiliön täyttäminen

Työnnä pesuainelokeron salpa auki ja lisää pesuaine.

Paina lokeron luukku kiinni. Pesuaine lokero on täytettävä ennen joka ohjelman alkua. Jos astiat ovat hyvin likaisia, lisää pesuainetta esipesuainelokeroon.

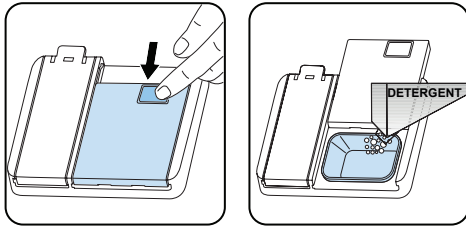

4.10 Yhdistetyt pesuaineet

Näitä tuotteita käytetään valmistajan ohjeiden mukaisesti.

Älä koskaan laita yhdistelmäpesuainetta sisätilaan tai aterinkoriin.

Yhdistelmäpesuaineessa on pesuaineen lisäksi huuhteluainetta, suolan korvaavia aineita ja mahdollisesti myös muita ainesosia.

Suosittelomme, ettet käytä yhdistelmäpesuaineita lyhyissä ohjelmissa. Pesuaineet sopivat näihin ohjelmiin paremmin.

Ota yhteys pesuaineen valmistajaan, jos sinulla on ongelmia yhdistelmäpesuaineiden kanssa.

Varmista, että veden kovuustason ja huuhteluaineen asetukset ovat oikein, kun lopetat yhdistelmäpesuaineen käytön.

4.11 Huuhteluaineen käyttö

Huuhteluaine kuivattaa astiat ilman tahroja tai viivoja. Huuhteluainetta tarvitaan aterimien puhdistamiseen ja lasien kirkastamiseen. Huuhteluaine lisää automaattisesti kuumahuuhtelun aikana. Jos huuhteluainetta annostellaan liian vähän, astioihin jää valkoisia tahroja, eivätkä ne kuivu ja peseydy kunnolla. Jos huuhteluainetta annostellaan liikaa, laseihin ja astioihin muodostuu sinertävä kerros.

4.12 Huuhteluaineen täyttö ja asetukset

Avaa huuhteluainelokeron korkki. Täytä lokero huuhteluaineella MAX-tasoon asti ja sulje korkki. Varo, ettei huuhteluainetta tule liikaa, ja pyyhi mahdollisesti läikkyneet aine pois.

Näin muutat huuhteluaineen määrää:

- Paina ohjelmapainiketta ja pidä painettuna.
- Käynnistä laite.
- Pidä ohjelmapainike painettuna, kunnes "rA" katoaa. Huuhteluaine-asetus tulee veden kovuus-asetuksen jälkeen.
- Laite näyttää edellisen asetuksen.
- Muuta tasoa ohjelmapainikkeella.
- Tallenna asetukset sammuttamalla laite.

Huuhteluaineen määrän tehdasasetus on "4".

Nosta tasoa, jos astiat eivät kuivu kunnolla tai jos niissä on läikkiä. Vähennä tasoa, jos astioihin jää sinisiä tahroja.

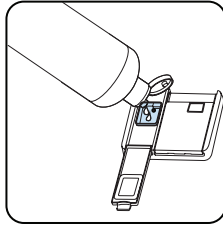
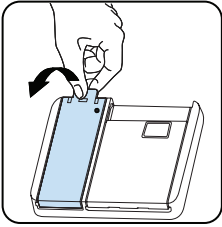

Taso	Kirkastusannos	Osoitin
1	Huuhdeluainetta ei annostella.	Näytöllä näkyy "r1"
2	Annostellaan 1 annos.	Näytöllä näkyy "r2"
3	Annostellaan 2 annosta.	Näytöllä näkyy "r3".
4	Annostellaan 3 annosta.	Näytöllä näkyy "r4".
5	Annostellaan 4 annosta.	Näytöllä näkyy "r5".

5 ASTIANPESUKONEEN TÄYTTÄMINEN

Noudata näitä täyttöohjeita parhaan tuloksen saavuttamiseksi.

Astianpesukoneen täyttäminen valmistajan ilmoittamaan kapasiteettiin tukee energian ja veden säästöä.

Ruokailuvälineiden huuhtelu käsin lisää veden ja energian kulutusta, eikä sitä suositella. Voit sijoittaa kupit, lasit, jalalliset lasit, pienet lautaset, kulhot jne. ylempään koriin. Älä anna pitkien lasien nojata toisiinsa, koska ne eivät silloin pysy vakaina ja saattavat vaurioitua.

Kun asetat koneeseen pitkäjalkaisia laseja ja maljoja, anna niiden nojata korin reunoihin tai telineeseen, ei muita esineitä vasten.

Aseta kaikki kulhomaiset astiat, kuten kupit, lasit ja kattilat suuaukko alaspäin, sillä muuten ne voivat kerätä vettä.

Jos koneessa on aterinristikko, suosittelemme sen käyttöä parhaan tuloksen saamiseksi. Aseta kaikki suuret ja erittäin likaiset tiskit (kattilat, pannut, lautaset, kulhot jne.) alahyllylle.

Lautasia ja aterimia ei pidä asettaa päällekkäin.

 **VAROITUS:** Varmista, ettei täyttö estä suihkuvarsien pyörimistä.

 **VAROITUS:** Varmista, ettei täyttö estä pesuaineen annostelijan avautumista.

5.1 Suositukset

Poista tiskeistä kaikki suurikokoiset jäämät ennen kuin asetat ne koneeseen. Käynnistä kone täysin täytettynä.

 Älä ylikuormita vetokiskoja tai aseta tiskejä väärään koriin.

 **VAROITUS** Mahdollisten vaaratekijöiden välttämiseksi pitkäkahvaiset ja terävät välineet asetetaan terävä pää alaspäin tai vaakasuuntaan korissa.

Neljä taittuvaa telinettä

Taittuvien telineiden ansiosta koneeseen on helppo laittaa suuria esineitä, kuten kattiloita ja pannuja. Jokainen osa voidaan taittaa erikseen. Telineet voidaan joko nostaa ylös tai taittaa alas oheisten kuvien mukaisesti.

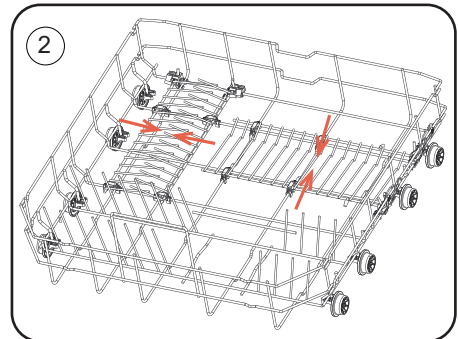
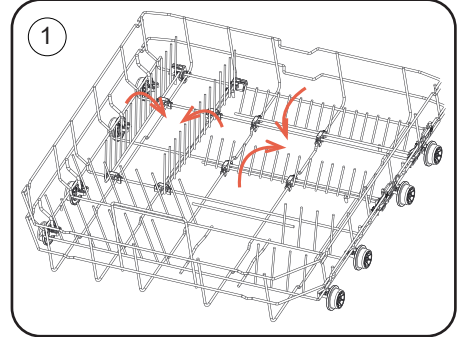

Yläkorin korkeuden säätö, kun se on täynnä

Yläkori sisältää mekanismin, jonka avulla korin korkeutta voidaan säätää ylempään (1), ala- (2) tai keskiasentoon (3) ilman, että koria tarvitsee poistaa. Tartu koriin molemmilta puolilta ja vedä sitä ylös tai alas varmistaen, että yläkorin molemmat puolet ovat samassa asennossa.

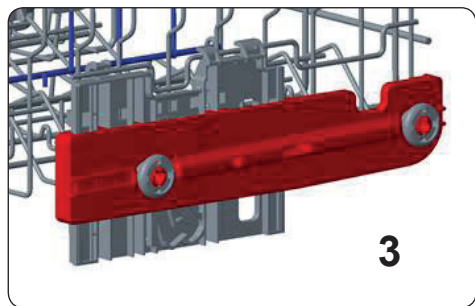
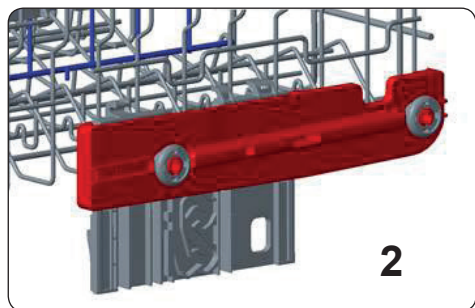
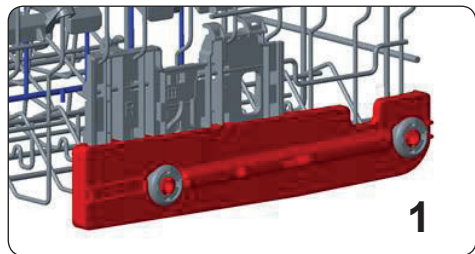

Säädettävä yläkori (tapin muoto)

Säädettävien telineiden avulla laseja ja kuppeja voi laittaa telineen päälle tai alle. Telineet voi säätää 2 eri korkeudelle. Telineisiin voi laittaa myös vaakatasoon aterimia ja muita ruokailuvälineitä.

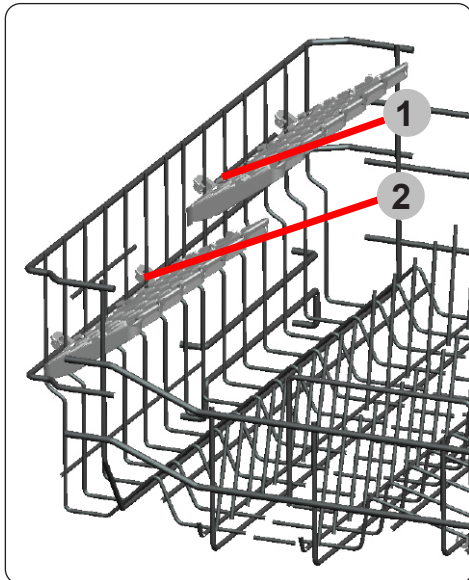

Ylälusikkakotelo

Yläkori on tarkoitettu paikaksi haarukoille, lusikoille ja veitsille, pitkille apuvälineille ja pienille astioille.

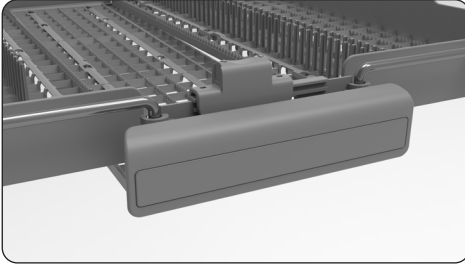

Ylälusikkatelineessä on kolme osaa. Jos yläkorissa tarvitaan tilaa astioille, voit liu'uttaa vasemman ja oikean osan yläkorista ja hankkia lisää tilaa.

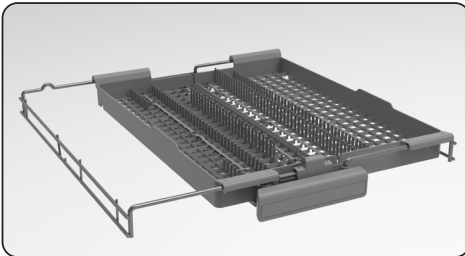

Lisätilaa saa liikuttamalla yläkorin keskiosaa ylös tai alas.

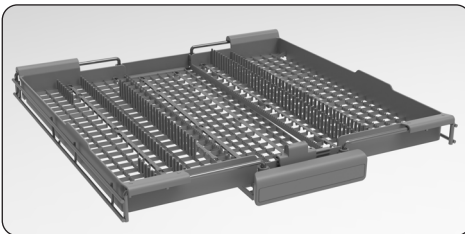

VAROITUS: Veitset ja muut esineet täytyy sijoittaa vaakasuuntaisesti lusikkatelineeseen.

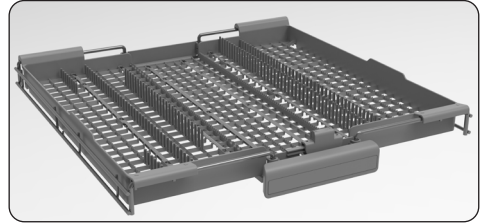

Pulloteline

Pullotelineellä voi pestä suuria avoimia astioita, kuten kulhoja, pannuja tai tupperastioita, sekä korkeita esineitä, kuten kannuja. Pulloteline voidaan vetää ulos nuolen suuntaan alla olevan kuvan mukaisesti.

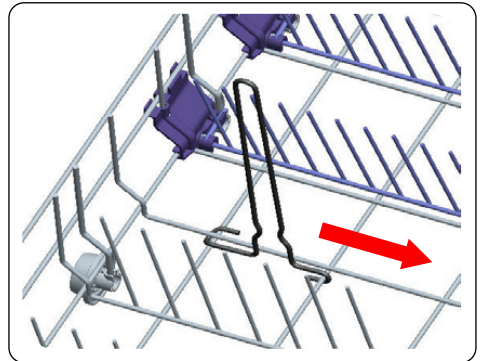

pehmeä kosketus

Yläkori

Korkeussäädettävä teline

Nämä telineet on suunniteltu lisäämään yläkorin kapasiteettia. Voit asettaa lasit ja kupit telineisiin. Voit säätää näiden telineiden korkeutta. Tämän ominaisuuden ansiosta voit sijoittaa alla eri kokoisia laseja nämä telineet.

Koriin kiinnitettyjen korkeussäätömuovien ansiosta voit käyttää telineitä kahdella eri korkeudella. Lisäksi voit sijoittaa pitkiä haarukoita, veitsiä ja lusikoita näihin telineisiin sivusuunnassa, jotta ne eivät estä potkurin pyörimistä.

Telineiden pehmeä kosketustoiminto auttaa asettamaan hienovaraisen lasin.

Viinilasi asetetaan kuvan mukaiselle alueelle.

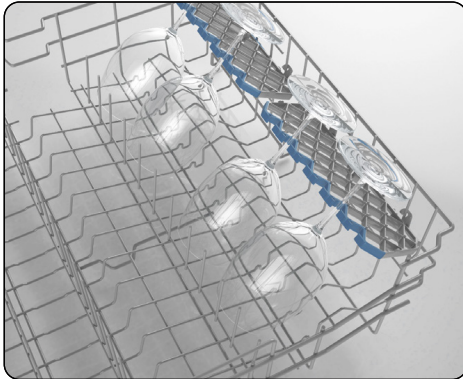
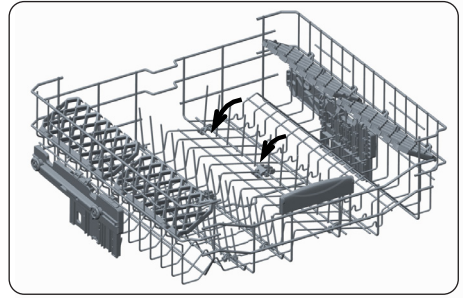

Taitettavat telineet

Yläkorin taitettavat telineet on suunniteltu helpottamaan suurten tavaroitten, kuten kattiloiden, pannujen jne. sijoittamista. Haluttaessa jokainen osa voidaan taittaa erikseen, tai kaikki ne voidaan taittaa ja saada suurempia tiloja. Voit käyttää taitettavia telineitä nostamalla niitä ylöspäin tai kääntämällä alas.

5.2 Vaihtoehtoiset korin täyttötavat

Alakori

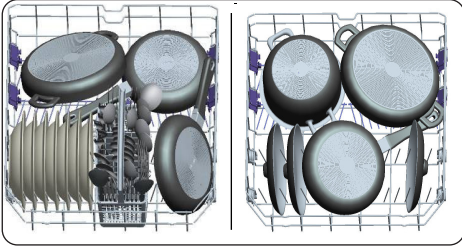

Yläkori

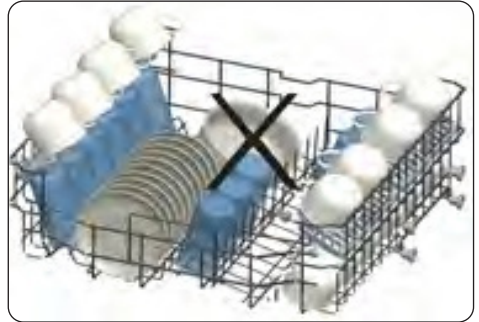
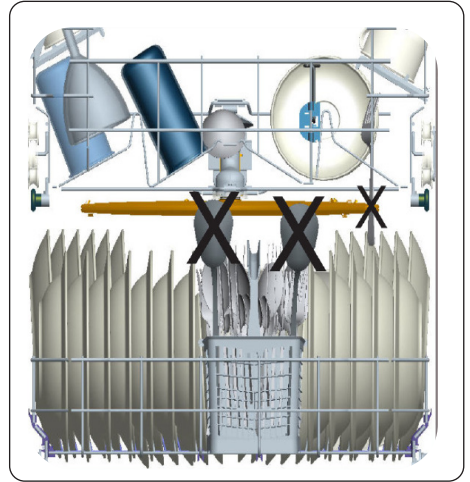
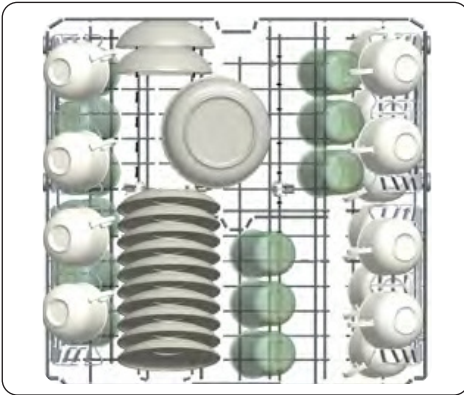

Virheelliset täytöt

Virheellinen täyttö voi huonontaa pesu- ja kuivaustehoa. Varmista hyvä pesuteho seuraamalla valmistajan ohjeita.

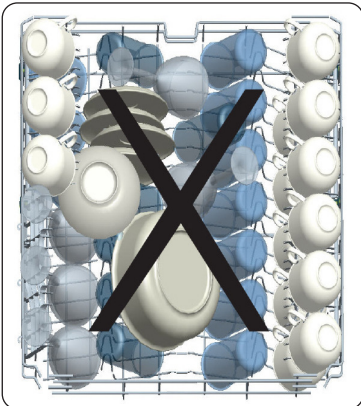

6. OHJELMATAULUKKO

	P1	P2	P3	P4	P5	P6	P7	P8	P9
Ohjelman nimi:	Eko	Alykäs 60°C - 70°C	Alykäs 50°C - 60°C	Alykäs 30°C - 50°C	Hygieeninen 70 °C	Super 50'	Kaksosis Pro -pesu	Pika 30'	Mini 14'
Ruokajämättypt:	Energiaa ja vettä säästävä vakio-ohjelma normaalisti ikaantuneiden, päivittäisessä käytössä olevien astioiden pesuun.	Automaattinen ohjelma erittäin ilkaisille tiskelle.	Automaattinen ohjelma normaalisti ikaantuneiden astioiden pesuun.	Automaattinen ohjelma normaalisti ikaantuneiden hauraiden astioiden pesuun.	Erittäin ikaantuneiden astioiden hygieeniseen pesuun	Nopea pesuohjelma normaalisti ikaantuneiden, päivittäisessä käytössä olevien astioiden pesuun.	Sopii sekä kevyesti hauraille lasistaikille yläkorrissa että erittäin ilkaisille savastioille alakorrissa.	Pikaohjelma kevyesti ikaantuneiden astioiden nopeaan pesuun.	Nopein ohjelma kevyesti ikaantuneille ja askettain käytetyille 4 hengen astioille.
Liikaantumistaso:	Keskitaso	Raskas	Keskitaso	Keskitaso	Raskas	Keskitaso	Raskas	Kevyt	Kevyt
"Pesuaineen määrä: A: 25 cm ³ B: 15 cm ³ "	A	A	A	A	A	A	A	A	B
Ohjelman kesto (t:rn.)	4:14	01:49 - 02:59	01:47 - 02:02	01:12 - 01:31	02:07	00:50	01:53	00:30	00:14
Sähkönkulutus (kWh /jakso):	0.861	1.250 - 1.900	1.050 - 1.325	0.650 - 0.850	1.700	1.000	1.600	0.650	0.340
Vedenkulutus (L / jakso)	9.0	11.8 - 24.0	10.9 - 18.5	10.6 - 17.7	16.0	9.5	15.4	10.9	6.6

- Ohjelman kesto voi muuttua riippuen astioiden määrästä, veden lämpötilasta, ympäristön lämpötilasta ja valituista lisätoiminnoista.
- Muiden kuin eko-ohjelman arvot ovat ainoastaan suuntaa antavia.
- Eko-ohjelma soveltuu normaalisti likaantuneiden ruokailuvälineiden puhdistamiseen. Se on siihen käyttöön tehokkain ohjelma, kun katsotaan yhdistettyä energian ja veden käyttöä, ja perusteella arvioidaan, täyttyvätkö EU:n ekosuunnitteluvaatimukset.
- Ruokailuvälineiden pesu kotikäyttöön tarkoitetulla astianpesukoneella kuluttaa yleensä vähemmän energiaa ja vettä kuin käsinpesu, kun astianpesukonetta käytetään valmistajan ohjeiden mukaisesti.
- Käytä lyhyissä ohjelmissa vain jauhemaista pesuainetta.
- Lyhyet ohjelmat eivät sisällä kuivausvaihetta.
- Kuivumista voi nopeuttaa avaamalla laitteen luukun raolleen, kun pesuohjelma on päättynyt.
- Saat pääsyn tuotteen tiedot sisältävään tietokantaan lukemalla energiakyltissä olevan QR-koodin.



HUOMAUTUS: Eko-ohjelman energiankulutus saattaa vaihdella säädösten 1016/2010 ja 1059/2010 mukaisesti. Tämä taulukko on yhdenmukainen säädösten 2019/2022 ja 2017/2022 kanssa.

7 OHJAUSPANEELI

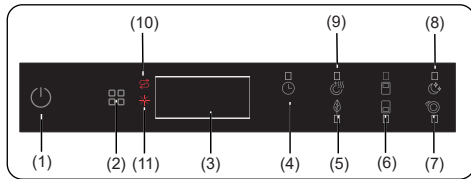

1. Virtapainike
2. Ohjelmapainike
3. Näyttö
4. Viivepainike
5. Energiansäästöpainike
6. Puolitäyttöpainike
7. Erittäin nopean toiminnon painike
8. Erittäin hiljaisen toiminnon painike
9. Lisäkuivauspainike
10. Suolan varoitusvalo
11. Huuhtelukirkasteen varoitusvalo

1. Virtapainike

Käynnistä laite painamalla virtapainiketta. Kun kone on päällä, "--" näkyy näytössä (3).

2. Ohjelmapainike

Valitse astioillesi soveltuva ohjelma koskettamalla ohjelmapainiketta. Ohjelma alkaa automaattisesti, kun luukku suljetaan.

3. Näyttö

Näytöllä näkyy vuorotellen valitun ohjelman numero ja kokonaisaika sekä jäljellä oleva aika toiminnan aikana.

4. Viivepainike

Paina viivepainiketta lykätäksesi ohjelman alkamista 1 - 19 tunnilla. Painaminen kerran lykkää aloitusaikaa tunnin, ja lisäpainallukset lisäävät viiveen kestoa. Paina viivepainiketta muuttaaksesi tai peruuttaaksesi viivästetyn aloituksen. Jos sammutat koneen käynnistettyäsi viiveajan, viiveaika peruutetaan.



HUOMAA: Paina ja pidä painettuna viivepainiketta muuttaaksesi viivästetyn aloituksen nopeammin. Muutostahti on suhteessa painikkeen painettuna pitämisaikaan. Kun viivästyspainiketta painetaan pitkään, laskuri pysähtyy kohdassa "h:00".

Voit valita myös lisätoimintoja.

5. Energiansäästöpainike

Paina energiansäästöpainiketta aktivoitaksesi luukun aukeamisen automaattisesti ohjelman lopussa. Tämä vähentää energiankulutusta toimimalla matalissa huuhtelulämpötiloissa ja parantaa kuivauskykyä.



HUOMAA: Joka kerta kun kone kytetään päälle ja pois, Eco-ohjelma ja energiansäästöasetus palautetaan oletusarvoihin. Aikaisemmin valitut asetukset peruutetaan. Jos toinen ohjelma valitaan, energiansäästökuvake sammuu.

6. Puolitäyttöpainike

Paina puolitäyttöpainiketta kohdistataksesi pesun astianpesukoneen siihen osaan, jossa on astioita. Voit valita molemmat korit, vain yläkorin tai vain alakorin. Paina painiketta, kunnes astiat sisältävää koria vastaava valo syttyy.

7. Erittäin nopean toiminnon painike

Paina erittäin nopean toiminnon painiketta vähentääksesi ohjelman kestoaikaa. Pesuveden lämpötila ja paine kasvaa, mikä takaa paremman pesutuloksen lyhyemmässä ajassa. Tämä asetusta voidaan valita vain ohjelman alussa.

8. Erittäin hiljaisen toiminnon painike

Paina erittäin hiljaisen toiminnon painiketta vähentääksesi vedenpainetta, jolloin pesu on hellävaraisempi ja hiljaisempi. Tämä asetusta voidaan valita vain ohjelman alussa.

9. Lisäkuivauspainike

Paina lisäkuivauspainiketta lisätäksesi ohjelmaan lisäkuivausvaiheita, jolloin astiat ovat kuivempia. Tämä asetus nostaa viimeisen huuhteluvaiheen veden lämpötilaa ja kuivausvaiheen kestoa.



HUOMAUTUS: Jos vaihtoehto ei ole yhteensopiva valitun ohjelman kanssa, kuuluu äänimerkki.



HUOMAA: Nykyisessä pesuohjelmassa on käytetty lisätoimintoa, toiminto pidetään aktiivisena myös seuraavassa valitsemassasi ohjelmassa. Peruuta toiminto uudelta pesuohjelmalta painamalla toimintopainiketta, kunnes sen valo sammuu.

10. Suolan varoitusvalo

Kun pehmenyysuolaa ei ole tarpeeksi, suolan varoitusmerkkivalo syttyy näyttämään, että suolakotelo pitää täyttää.

11. Huuhtelukirkasteen varoitusvalo

Kun huuhteluainetta ei ole tarpeeksi, huuhtelukirkasteen varoitusmerkkivalo syttyy näyttämään, että huuhtelukirkastekotelo pitää täyttää.



HUOMAA: Jos et käynnistä valittua ohjelmaa, katso "Ohjelman vaihtaminen"- ja "Ohjelman peruuttaminen" -osiot.

Ohjelman vaihtaminen

Noudata seuraavia vaiheita vaihtaaksesi ohjelmaa käytön aikana.

1. Avaa luukku ja valitse uusi ohjelma painamalla ohjelmapainiketta (2). Jos luukku avataan pesun aikana, valitun ohjelman jäljellä oleva aika näkyy näytöllä (3).

2. Luukun sulkemisen jälkeen uuden ohjelman valitseminen jatkaa vanhan ohjelman loppuun.



HUOMAA: Kun koneen luukku avataan pesuohjelman pysäyttämiseksi ennen kuin ohjelma on loppunut, avaa luukku ensin vain vähän välttääksesi veden roiskuminen.

Ohjelman peruuttaminen

Noudata seuraavia vaiheita peruuttaaksesi ohjelman käytön aikana tai valmistilassa.

1. Avaa laitteen luukku. Viimeksi valittu ohjelma näytetään näytöllä.
2. Pidä ohjelmapainiketta (2) painettuna kolmen sekunnin ajan. Kolmen sekunnin kuluttua '1' näkyy näytöllä (3).
3. Veden poistaminen alkaa, kun koneen luukku suljetaan, ja se jatkuu 30 sekunnin ajan. Kun ohjelma peruutetaan, hälytys kuuluu 5 kertaa.



HUOMAA: Kun luukku avataan valitun ohjelman päättymisen jälkeen, äänimerkki kuuluu ja näytöllä näkyy '0' (3).

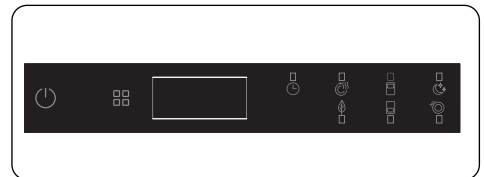

Koneen sammuttaminen

Kun valittu ohjelma on valmis, äänimerkki kuuluu 5 kertaa. Voit sammuttaa koneen painamalla virtapainiketta (1).



HUOMAA: Älä avaa luukkuja ennen kuin ohjelma on valmis.



HUOMAA: Jätä laitteesi luukku raolleen pesuohjelman lopussa nopeuttaaksesi kuivumista.



HUOMAA: Jos koneen luukku avataan tai virta sammutetaan ohjelman käytön aikana, ohjelma jatkuu, kun luukku suljetaan tai virta palautuu.



HUOMAA: Jos virransyöttö katkeaa tai jos koneen luukku avataan kuivausprosessin aikana, ohjelma keskeytyy. Kone on nyt valmis uuden ohjelman valintaa varten.



HUOMAA: Äänimerkki kuuluu 5 kertaa ja 5 minuutin intervalleissa (0, 5, 10 ja 15 minuutin välein) yhteensä 4 eri kertaa ohjelman lopussa.

Summeriäänien hallinta

Näin muutat summerin äänenvoimakkuutta:

1. Avaa luukku ja paina lisäkuivaus-/ energiansäästö- (5,9) ja puolitäyttöpainikkeita (6) samaan aikaan 3 sekunnin ajan.
2. Kun ääniasetus tunnistetaan, summeri päästää pitkän äänen ja kone näyttää viimeksi asetetun voimakkuuden "S0" - "S3".
3. Pienennä äänenvoimakkuutta painamalla lisäkuivaus-/energiansäästöpainiketta (5, 9). Lisää äänenvoimakkuutta painamalla puolitäyttöpainiketta (6).
4. Voit tallentaa valitsemasi äänenvoimakkuuden sammuttamalla koneen.
"S0" tarkoittaa, että kaikki äänet ovat pois päältä. Tehdasasetus on "S3".

Virransäästötila

Käynnistä tai sammuta virransäästötila seuraavasti:

1. Avaa luukku ja paina viive- (4) ja erittäin kuiva /energiansäästöpainikkeita (5,9) yhtä aikaa 3 sekunnin ajan.
2. 3 sekunnin jälkeen laite näyttää edellisen asetuksen, "IL1" tai "ILO".
3. Kun virransäästötila käynnistetään, "IL1" näytetään. Tässä tilassa sisävalot sammuvat 4 minuutin jälkeen luukun avaamisesta ja laite sammuu 15 minuutin toimittomuuden jälkeen virran säästämiseksi.
4. Kun virransäästötila käynnistetään, "ILO" näytetään. Kun virransäästötila ei ole käytössä, sisävalot palavat niin kauan kuin luukku on auki ja laite pysyy päällä siihen asti, kunnes se sammutetaan.
5. Voit tallentaa valitsemasi asetuksen sammuttamalla koneen.
Virransäästötila on päällä tehdasasetuksissa.

Luonnollinen ioniteknologia (riippuu mallista)

Tämä toiminto tekee laitteesta entistä hygieenisemmän ioniteknologialla. Ota luonnollinen ioniteknologiat toiminto painamalla puolitäyttöpainiketta (6) 3 sekunnin ajan. Sillä aikaa näyttö laskee kolmesta yhteen. Kolmen sekunnin jälkeen näytölle ilmestyy "Ion", mikä ilmoittaa ionisaattoritoiminnon olevan aktiivinen. Painike vapautetaan, kun "Ion" näytetään. Ellei käyttäjä tee toisin, ionisaattoritoiminto peruutetaan automaattisesti 24 tunnin kuluttua aktivoimisesta.



HUOMAUTUS: Ionisaattoritoiminto sammuu, jos laite sammutetaan.



HUOMAUTUS: Luonnollinen ioniteknologiat toiminto ei toimi minkään ohjelman kanssa.

PureBeam & PureBeam+ (riippuu mallista)

Tämä teknologia, jossa on sekä ioni- että valoteknologia, tarjoaa lisähygieniää. Se estää pahoja hajuja kuivausvaiheen sisältävän pesuohjelman aikana. PureBeam-toiminto painamalla puolitäyttöpainiketta (6) 6 sekunnin ajan. Sillä aikaa näyttö laskee yhdestä kuuteen. Kuuden sekunnin jälkeen näytölle ilmestyy "UV1", mikä ilmoittaa PureBeam-toiminnon olevan aktiivinen. Kun se otetaan pois käytöstä, kuuden sekunnin jälkeen näytölle ilmestyy "UV0". PureBeam-asetus tulee luonnollisen ioniteknologia-asetuksen jälkeen. Natural Ion Tech setting.

Oletusasetus on "UO".



HUOMAA: Jos käyttäjä ei poista PureBeam-toimintoa käytöstä ohjelman lopussa, se jää päälle, kunnes kone sammutetaan.



HUOMAA: Jos PureBeam tai ionitoiminto ei ole aktiivinen, ionisaattorin led syttyy kuin himmennys oven ollessa auki.

Infoled 2.1 (malliriippuvainen)

LED-merkkivalo	Koneen tila
Punainen jatkuva	Kone pyörittää pesuohjelmaa.
Punainen, vilkkuva	Ohjelma on peruutettu.
Punainen, vilkkuu nopeasti	Koneessa on vika. Katso osio " Automaattiset vikailmoitukset ja toiminta ".
Vihreä jatkuva	Ohjelma on päättynyt.

8 PUHDISTUS JA YLLÄPITO

Tiskikoneesi puhdistuksella on tärkeä merkitys sen elinkaarelle

Varmista, että vedenpehmennysasetukset (jos saatavilla) on tehty oikein, ja että käytät oikean määrän kalkkikertymiä torjuvaa pesuainetta. Täytä suolakammio uudelleen, kun suolan anturin valo syttyy. Astianpesukoneeseesi saattaa kertyä ajan saatossa kalkkia tai öljyä. Jos näin tapahtuu:

- Täytä pesuainekammio mutta älä aseta mitään tiskejä koneeseen. Valitse korkea lämpötilaa käyttävä ohjelma ja käytä astianpesukonettasi tyhjänä. Jos tämä ei puhdistaa astianpesukonettasi tarpeeksi hyvin, käytä astianpesukoneisiin tarkoitettua puhdistusainetta.
- Voit pidentää astianpesukoneesi elinkaarta puhdistamalla se säännöllisesti kerran kuussa.
- Poista oven tiivisteistä mahdolliset kertymät ja vierasesineet pyyhkimällä ne säännöllisesti kostealla liinalla.

8.1 Suodattimet

Puhdista suodattimet ja suihkuvarret vähintään kerran viikossa. Jos karkea- ja hienosuodattimiin on jäänyt ruokajäämiä, irrota suodattimet ja puhdista ne hyvin juoksevalla vedellä.

- a)** Mikro-suodatin **b)** Karkeasuodatin
c) Metallisuodatin

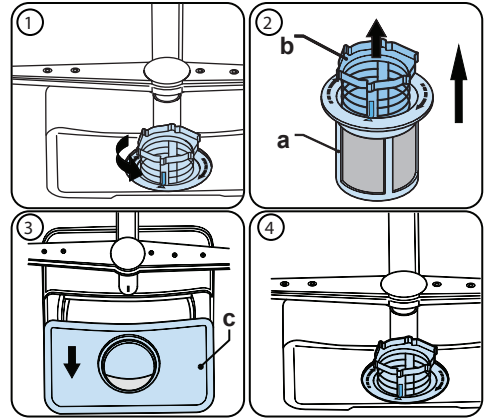

Irrota suodatinyhdistelmä puhdistamista varten kääntämällä sitä vastapäivään ja nostamalla sitä ylöspäin (1). Vedä karkeasuodatin ulos mikro-suodattimesta (2). Vedä sitten metallisuodatin (3) irti. Huuhtelee suodattimet runsaalla vedellä, kunnes niissä ei enää ole jäämiä. Koko suodatinyhdistelmä uudelleen. Sijoita suodatinyhdistelmä takaisin paikalleen ja kierrä sitä myötäpäivään (4).

- Älä koskaan käytä astianpesukonettasi ilman suodatinta.
- Väärin kiinnitetty suodattimet heikentävät pesutulosta.
- Jotta kone toimisi oikein, suodattimien oltava puhtaita.

8.2 Suihkuvarret

Varmista, että suihkutusreiät eivät ole tukossa, eikä suihkuvarsiin ole tarttunut ruuantähteitä tai vierasesineitä. Jos havaitset tukkeumia, irrota suihkuvarret ja puhdista ne juoksevan veden alla. Poista ylempi suihkuvarsi kääntämällä sen kiinnitysmutteria myötäpäivään ja vetämällä sitä alaspäin. Kun asetat yläsuihkuvarren takaisin paikoilleen varmista, että mutteri on kunnolla kiristetty.

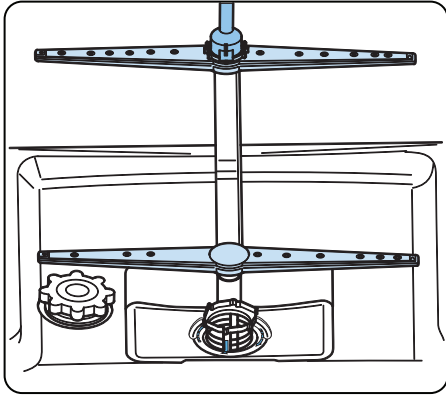

8.3 Poistopumppu

Suuret ruuantähteet tai suodattimista läpi päässeet vierasesineet saattavat tukkia likaveden poistopumpun. Silloin huuhteluvesi jää suodattimien yläpuolelle.

! Varoitus, viiltohaavojen vaara!

Poistopumppua puhdistaessasi varmista, että et vahingoitu lasinsirpaleisiin tai teräviin apuvälineisiin.

Tässä tapauksessa:

1. Irrota aina ensimmäiseksi laite sähköverkosta.
2. Poista korit.
3. Poista suodattimet.
4. Poista vesi, käytä imusientä mikäli tarpeellista.
5. Tarkista alue ja poista kaikki vierasesineet.
6. Asta suodattimet paikoilleen.
7. Aseta korit takaisin paikoilleen.

9 VIANMÄÄRITYS

VIKA	MAHDOLLINEN SYY	VIANMÄÄRITYS
Ohjelma ei käynnisty.	Astianpesukoneen virtajohto on irti.	Liitä pistoke virtalähteeseen.
	Astianpesukone ei ole päällä.	Käynnistä astianpesukone päälle/pois-painikkeella.
	Sulake on palanut.	Tarkista sisäsulakkeet.
	Pesuhana on kiinni.	Avaa vesihana.
	Astianpesukoneen luukku on auki.	Sulje laitteen luukku.
	Veden tuloliitäntä ja laitteen suodattimet ovat tukossa.	Tarkista, ettei tuloliitännässä tai laitteen suodattimissa ole tukoksia.
Vesi ei poistu laitteesta.	Veden tyhjennysletku on tukossa tai vääntynyt.	Tarkista tyhjennysletku ja joko puhdista tai suorista se.
	Suodattimet ovat tukossa.	Puhdista suodattimet.
	Ohjelma ei ole vielä lopussa.	Odota, kunnes ohjelma on valmis.
Laitte pysähtyy pesun aikana.	Virtakatkos.	Tarkista verkkovirta.
	Veden tulovirhe.	Tarkista vesihana.
Pesun aikana kuuluu täriseviä ja iskeviä ääniä.	Suihkuvarsi osuu alakorin astioihin.	Siirrä tai poista suihkuvarsta estävät esineet.
Astioissa on ruuantähteitä.	Astiat on laitettu väärin, eikä vesi ylety niihin.	Älä täytä koreja liian täyteen.
	Astiat nojaavat toisiinsa.	Laita astiat, kuten astianpesukoneen täyttäminen -luvussa neuvotaan.
	Pesuainetta ei ole tarpeeksi.	Käytä ohjelmataulukossa kerrottua pesuainemäärää.
	Väärä pesuohjelma käytössä.	Valitse sopivin ohjelma ohjelmataulukon avulla.
	Suihkuvarret ovat ruuantähteiden tukkimia.	Puhdista suihkuvarsien aukot ohuella esineellä.
	Veden tyhjennyspumppu tai suodatin on tukossa, tai suodatin on ei ole kunnolla kiinni.	Tarkista, että tyhjennyspumppu ja suodattimet on kiinnitetty oikein.

VIKA	MAHDOLLINEN SYY	VIANMÄÄRITYS
Astioissa on vaaleita tahroja.	Pesuainetta ei ole tarpeeksi.	Käytä ohjelmataulukossa kerrottua pesuainemäärää.
	Huuhteluaineen annostelutaso tai veden pehennystaso on asetettu liian alhaiseksi.	Nosta huuhteluaineen ja/tai pehennyssuolan tasoa.
	Korkea veden kovuusaste.	Nosta veden pehennystasoa ja lisää suolaa.
	Suolalokeron korkki ei ole kunnolla kiinni.	Tarkista, että suolalokeron korkki on suljettu oikein.
Astiat eivät kuivu.	Kuivausasetusta ei ole valittu.	Valitse ohjelma, joka käyttää kuivausasetusta.
	Huuhteluaineen annostelutaso on liian alhainen.	Nosta huuhteluaineen annostelutasoa.
Astioissa on ruostetahroja.	Astioiden ruostumattoman teräksen laatu ei ole riittävä.	Käytä vain konepestäviä astioita.
	Pesuviedessä on suuri määrä suolaa.	Säädä veden kovuustasoa veden kovuustaulukon avulla.
	Suolalokeron korkki ei ole kunnolla kiinni.	Tarkista, että suolalokeron korkki on suljettu oikein.
	Koneeseen tippui liikaa suolaa sitä täytettäessä.	Vältä läikkymistä käyttämällä suolan täyttämiseen suppiloa.
	Verkkovirran maadoitus on huono.	Ota välittömästi yhteyttä pätevään sähköasentajaan.
Pesuaine pysyy lokerossa.	Pesuainetta lisättiin märkään lokeroon.	Varmista ennen käyttöä, että pesuainelokero on kuiva.

AUTOMAATTISET VIKAILMOITUKSET JA TOIMINTA

VIRHEKODI	MAHDOLLINEN VIKA	MITÄ TEHDÄ
FF	Veden tulojärjestelmän virhe	Tarkista, että tulohana on auki ja vesi virtaa sitä pitkin.
		Irrota tuloletku hanasta ja puhdista letkun suodatin.
		Jos ongelma jatkuu, ota yhteyttä huoltoon.
F5	Painejärjestelmän virhe	Ota yhteys huoltoon.
F3	Vesi virtaa jatkuvasti	Sulje hana ja ota yhteys huoltoon.
F2	Veden poistaminen ei onnistu	Veden poistoletku ja suodatin voi olla tukossa.
		Peruuta ohjelma.
		Jos ongelma jatkuu, ota yhteyttä huoltoon.
F8	Lämmittimen virhe	Ota yhteys huoltoon.
F1	Ylivuoto	Irrota laite virtalähteestä ja sulje hana.
		Ota yhteys huoltoon.
FE	Viallinen sähkökortti	Ota yhteys huoltoon.
F7	Ylikuumentuminen	Ota yhteys huoltoon.
F9	Virheellinen jakajan paikka	Ota yhteys huoltoon.
F6	Viallinen lämmittimen anturi	Ota yhteys huoltoon.
HI	Korkeajännitevika	Ota yhteys huoltoon.
LO	Pienjännitevika	Ota yhteys huoltoon.

Vältä riskit antamalla vain valtuutetun huoltoedustan suorittaa laitteen asennus- ja huoltotoimenpiteet. Valmistaja ei ole vastuussa vaurioista, jotka aiheutuvat valtuuttamattoman henkilön suorittamista toimenpiteistä. Vain teknikon saavat tehdä korjaustoimenpiteitä laitteelle. Jos jokin osa on korvattava, huolehdi, että se korvataan alkuperäisillä varaosilla.

Vääränlaiset korjaukset tai muiden kuin alkuperäisten varaosien käyttäminen voi aiheuttaa huomattavia vaurioita ja käyttöriskiä.

Asiakaspalvelun yhteystiedot sijaitsevat tämän asiakirjan takapuolella.

Toiminnan kannalta merkityksellisiä alkuperäisiä varaosia voi saada Ecodesign-sopimuksen mukaisesti asiakaspalvelusta vähintään 10 vuoden ajan siitä päivästä, milloin kodinkone saapui Euroopan talousalueen markkinoille.

Service

Nationwide service in Sweden

Visit www.cylinda.se

Call 0771-25 25 00

Declare

Model code

Serial number

Purchase date

Problem description

Name and address

Phone number

Contact us

www.cylinda.se

Cylinda
en enklare vardag