

Brukerhåndbok







DM4405FiD

Cylinda
år efter år

Takk for at du valgte dette produktet.

Denne bruksanvisningen inneholder viktig informasjon om sikkerhet og veiledning som hjelper deg med bruk og vedlikehold av apparatet.

Ta deg tid til å lese bruksanvisningen før du bruker apparatet, og behold denne boken for fremtidig referanse.

Ikon	Type	Betydning
	ADVARSEL	Fare for alvorlig skade eller død
	FARE FOR ELEKTRISK STØT	Farlig spenningsfare
	BRANN	Advarsel: brannfare / brannfarlige materialer
	FORSIKTIG	Fare for personskade eller materielle skader
	VIKTIG/MERKNAD	Bruk systemet på riktig måte

INNHOOLD

1 SIKKERHETSREGLER	4
1.1 Generelle sikkerhetsadvarsler	4
1.2 Advarsler for installasjon	5
1.3 Under bruk	6
2 INSTALLASJON	8
2.1 Posisjonering av maskinen	8
2.2 Inntakslange	8
2.3 Avløpsslange	9
2.4 Elektrotilkobling	9
3 TEKNISKE DATA	10
3.1 Generelt utseende	10
3.2 Tekniske data	10
4 FØR DU BRUKER APPARATET	12
4.1 Forberede oppvaskmaskinen for første bruk	12
4.2 Saltbruk (HVIS DET ER TILGJENGELIG)	12
4.3 Fyll på salt (HVIS DET ER TILGJENGELIG)	12
4.4 Testremse	13
4.5 Tabell for vannhardhetsgrad	13
4.6 Vannmykningssystem	13
4.7 Innstilling	13
4.8 Bruk av oppvaskmiddel	14
4.9 Fulle på oppvaskmiddel	14
4.10 Bruke kombinert vaskemiddel	14
4.11 Bruk av skyllemiddel	14
4.12 Fulle på skyllemiddel og innstilling	15
5 Å SETTE OPPVASK I OPPMASKMASKINEN	16
5.1 Anbefalinger	16
5.2 Alternativ kurvfylling	18
6 PROGRAMTABELL	19
7 KONTROLLPANEL	21
8 RENGJØRING OG VEDLIKEHOLD	24
8.1 Filtre	24
8.2 Sprøytearmene	25
8.3 Tømmepumpe	25
9 FEILSØKING	26

1 SIKKERHETSREGLER

1.1 Generelle sikkerhetsadvarsler

- Les denne veiledningen nøye før du bruker apparatet, og behold bruksanvisningen for fremtidig referanse.

 Sjekk emballasjen til maskinen før montering og den ytre overflaten til maskinen når emballasjen er blitt fjernet. Ikke bruk maskinen hvis den ser skadet ut eller hvis emballasjen er blitt åpnet.

- Emballasjen beskytter maskinen mot skade som kan oppstå under transport. Emballasjematerialene er miljøvennlige da de kan resirkuleres. Bruk av resirkulerte materialer reduserer forbruk av råvarer og produksjon av avfall.

 Dette apparatet kan brukes av barn fra 8 år og oppover og personer med reduserte fysiske, sensoriske eller mentale evner eller personer uten erfaring og kunnskap hvis de får tilsyn eller instruksjoner om bruk av apparatet på en sikker måte og forstår farene som er involvert. Ikke la barn leke med maskinen.

 Fjern emballasjen og hold den utilgjengelig for barn.

 Hold barn unna oppvaskmidler og skyllemidler.

 Det kan være rester igjen i maskinen etter vask. Hold barn unna maskinen når den er åpen.

1.2 Advarsler for installasjon

- Velg et egnet og trygt sted å montere maskinen.
- Bare originale reservedeler bør brukes på maskinen.

 Koble fra maskinen før montering.

 Maskinen kan bare monteres av en autorisert serviceagent. Montering av noen andre enn autoriserte agenter kan føre til at garantien oppheves.

 Sjekk at det innvendige elektriske sikringsssystemet er tilkoblet i henhold til sikkerhetsforskrifter.

 Alle elektriske tilkoblinger må være i samsvar med verdiene på merkeskiltet.

 Sørg for at maskinen ikke står på strømkabelen.

 Bruk aldri skjøteledninger eller en tilkobling med flere kontakter.

 Pluggen skal være tilgjengelig etter at maskinen er montert.

- Etter montering kjører du maskinen uten last første gang.

 Maskinen må ikke være tilkoblet under posisjoneringen.

 Bruk alltid den belagte pluggen som følger med maskinen.

 Hvis strømkabelen er skadet, kan den bare byttes av en kvalifisert elektriker.

- Koble slangen direkte til vanninnløpskranen. Trykket fra kranen skal være minst 0,03 MPa og maksimum

1 MPa. Hvis trykket overskrider 1 MPa, må en trykkbegrensningsventil utstyres mellom tilkoblingen.

1.3 Under bruk

- Denne maskinen er bare for husholdningsbruk og skal ikke brukes til andre formål. Kommersiell bruk opphever garantien.

 Ikke stå, sitt eller plasser belastninger på den åpne døren til oppvaskmaskinen.

 Bruk bare oppvaskmidler og skyllemidler som er produsert spesifikt for oppvaskmaskiner. Bedriften vår er ikke ansvarlig for skade som oppstår på grunn av feilaktig bruk.

 Ikke drikk vann fra maskinen.

 På grunn av eksplosjonsfaren må du ikke plassere kjemiske oppløsningsmidler i vaskedelen til maskinen.

- Sjekk varmebestandigheten til plastgjenstander før du vasker dem i maskinen.

 Bare sett gjenstander som er egnet for oppvask, i maskinen, og sørg for at du ikke overfyller kurvene.

 Ikke åpne døren mens maskinen er i bruk – varmt vann kan renne ut. Sikkerhetsenheter sikrer at maskinen stopper hvis døren åpnes.

 Maskindøren skal ikke bli værende åpen. Den kan forårsake ulykker.

 Plasser kniver og andre skarpe gjenstander i bestikkurven med bladet ned.

 For modeller med automatisk døråpningssystem, åpnes døren ved slutten av et program når strømsparing er aktiv. For å forhindre skade på oppvaskmaskinen må du ikke forsøke å lukke døren i ett minutt etter at den er åpnet. For effektiv tørking holder du døren åpen i 30 minutter etter at programmet er ferdig. Ikke stå foran døren etter at auto-åpne signalet lyder.

 I tilfelle feil skal reparasjon bare utføres av et autorisert serviceselskap, ellers oppheves garantien.

 Før reparasjonsarbeid skal maskinen kobles fra strømnettet. Ikke dra i kablet for å koble fra maskinen. Skru av vannkranen.

 Bruk ved lav spenning forårsaker lavere ytelsesnivå.

 Av sikkerhetsmessige årsaker bør du koble fra stikkontakten når et program er fullført.

 For å unngå elektrisk støt må du ikke koble fra maskinen med våte hender.

 Dra ut pluggen for å koble maskinen fra strømnettet – aldri dra i ledningen.

2 INSTALLASJON

2.1 Posisjonering av maskinen

Når du posisjonerer maskinen, plasserer du den på et sted der oppvasken kan enkelt settes inn og tas ut. Ikke sett maskinen i et område der omgivelsestemperaturen faller under 0 °C.

Les alle advarslene på emballasjen før du fjerner emballasjen og posisjonerer maskinen.

Plasser maskinen i nærheten av en vannkran og et vannavløp. Ta hensyn til at tilkoblingene ikke blir endret når maskinen er på plass.

Ikke ta hold i døren eller panelet til maskinen.

Etterlat tilstrekkelig avstand rundt maskinen for å gi enkel bevegelse ved rengjøring.

 Sørg for at inntaks- og uttakslangene ikke klemmes eller sitter fast og at maskinen ikke står på strømkabelen under posisjoneringen.

Juster føttene slik at maskinen er plan og balansert. Maskinen skal plasseres på flatt underlag, ellers blir den ustabil og døren til maskinen kan ikke lukkes skikkelig.

 Installer dekorasjonspanelet som indikert på monteringsarket. Ellers kan det hende at døren ikke åpnes ordentlig og at det oppstår damplekkasje.

Vanntilkobling

Vi anbefaler at du utstyrer et filter på vanntilførselen for å forhindre skade på maskinen på grunn av forurensning (sand, rust, osv.) fra rørene i huset. Dette forhindrer også gulning og dannelse av avleiring etter vask.

Vær oppmerksom på det som er trykt på inntaksslangen!

Hvis modeller er merket med 25°, kan ikke vanntemperaturen være over 25 °C (kaldt vann).

For alle andre modeller:

Kaldt vann foretrekkes. Varmt vann med maks. temperatur på 60 °C.

2.2 Inntakslange





 **ADVARSEL:** Bruk den nye inntaksslangen som følger med maskinen – ikke bruk slangen til en gammel maskin.

 **ADVARSEL:** La vann renne gjennom den nye slangen før du kobler til.

 **ADVARSEL:** Koble slangen direkte til vanninnløpskranen. Trykket fra kranen skal være minst 0,03 MPa og maksimum 1 MPa. Hvis trykket overskrider 1 MPa, må en trykkbegrensningsventil utstyres mellom tilkoblingen.

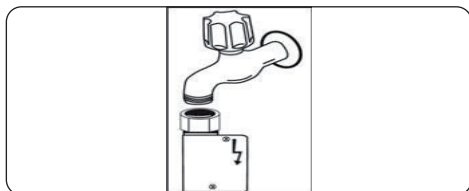
 **ADVARSEL:** Etter at tilkoblingen er på plass, skrur du kranen helt på og ser etter vannlekkasjer. Skru alltid av vannkranen etter at et vaskeprogram er fullført.



 Et Aquastop-avløpsrør er tilgjengelig med noen modeller. Ikke skad det eller la det bli bøyd eller vridd.

2.3 Avløpsslange

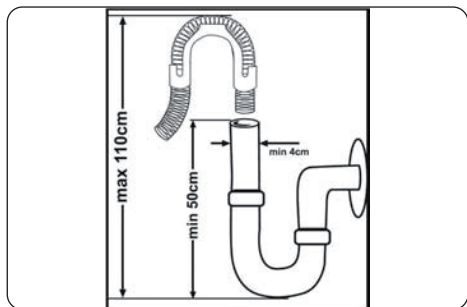

Avløpsslangen kan kobles direkte til vannavløpshullet eller vaskens avløpsrør. Denne tilkoblingen skal være minimum 50 cm og maksimum 110 cm fra gulvet som oppvaskmaskinen plasseres på.



VIKTIG: Gjenstander blir ikke vasket skikkelig hvis en avløpsslange på mer enn 4 m brukes.

2.4 Elektrotilkobling



ADVARSEL: Maskinen er satt til 220–240 V. Hvis nettspenningen til maskinen 110 V, må du koble til en transformator med 110/220 V og 3000 W mellom den elektriske tilkoblingen.



Koble produktet til en jordet stikkontakt som beskyttes av en sikring som overholder verdiene i «Tekniske spesifikasjoner»-tabellen.



Den jordede pluggen til maskinen må kobles til en jordet stikkontakt som leverer passende spenning og strøm.



Hvis stikkontakten ikke er jordet, skal en autorisert elektriker utføre montering av jordtilkobling. Vi er ikke ansvarlige for tap som oppstår ved bruk uten jordtilkobling.



Pluggen til dette apparatet kan inneholde en 13 A sikring, avhengig av mållandet. (For eksempel Storbritannia, Saudi-Arabia)

3 TEKNISKE DATA

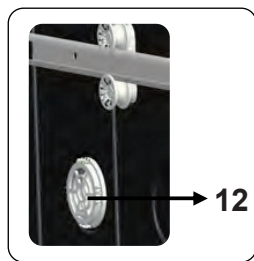
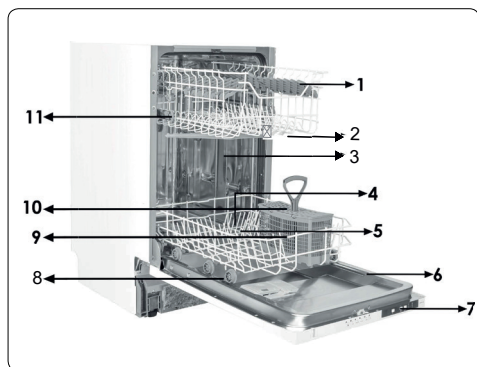

3.1 Generelt utseende

1. Overkurv med koppehylle
2. Øvre spylearm
3. Underkurv
4. Nedre spylearm
5. Filtre
6. Merkeskilt (strømforsyning)
7. Kontrollpanel
8. Oppvask- og glansmiddelbeholder
9. Bestikkurv
10. Saltbeholder
11. Overkurv med sporlås
12. **Turbotørkeenhet:** Dette systemet gir bedre tørking av oppvasken.

3.2 Tekniske data

Kapasitet	10 kuverter
Mål	
Høyde	820-870 (mm)
Bredde	450 (mm)
Dybde	570 (mm)
Nettvekt	35,2 kg
Driftsspenning/ frekvens	220-240 V 50 Hz
Total strøm	10 (A)
Total effekt	1900 (W)
Vanntilførseltrykk	Maksimum: 1 (Mpa) Minimum: 0,03 (Mpa)

RESIRKULERING

- Noen maskinkomponenter og noe emballasje består av resirkulerbare materialer.
- Plast er merket med de internasjonale forkortelsene: (>PE<, >PP<, osv.)
- Pappdelene består av resirkulert papir. De kan legges i beholdere for papiravfall for resirkulering.
- Materiale som ikke er egnet for husholdningsavfall må avhendes på resirkuleringscentre.
- Kontakt et relevant resirkuleringscenter for å få informasjon om avhending av forskjellige materialer.

EMBALLASJE OG MILJØET

- Emballasjen beskytter maskinen mot skade som kan oppstå under transport. Emballasjematerialene er miljøvennlige da de kan resirkuleres. Bruken av resirkulerte materialer reduserer forbruk av råvarer og dermed produksjon av avfall.

CE-samsvarserklæring

Vi erklærer at våre produkter oppfyller gjeldende europeiske direktiver, vedtak og forskrifter samt kravene i standardene som det henvises til.

Avhending av den gamle maskinen



Dette symbolet på produktet eller pakken innebærer at produktet ikke skal behandles som husholdningsavfall. I stedet skal det leveres til en gjenvinningstasjon for elektrisk og elektronisk utstyr. Ved å sørge for korrekt avhending av apparatet, vil du bidra til å forhindre potensielle negative konsekvenser for miljøet og menneskers helse, som ellers kunne forårsakes av feilaktig avfallshåndtering av produktet. For å få mer detaljert informasjon om resirkulering av dette produktet kan du kontakte de lokale myndighetene, en gjenvinningstasjon eller butikken der du kjøpte produktet.

4 FØR DU BRUKER APPARATET

4.1 Forberede oppvaskmaskinen for første bruk

- Sørg for at spesifikasjonene for vann- og strømtilførsel samsvarer med verdiene som er angitt i maskinens monteringsveiledning.
- Fjern all emballasje inni maskinen.
- Angi vannmykningsnivå.
- Fyll opp skyllemiddelbeholderen.

4.2 Saltbruk (HVIS DET ER TILGJENGELIG)

For å oppnå gode oppvaskresultater, trenger oppvaskmaskinen bløtt (kalkfattig) vann. Hvis vannet er hardt, setter det seg et hvitt belegg på serviset og inni oppvaskmaskinen. Dette vil ha en negativ innvirkning på maskinens vaske-, tørke-, og pusseegenskaper. Når vannet strømmer gjennom regenereringssystemet, fjernes ionene som gjør vannet hardt, og vannet oppnår mykheten som kreves for å oppnå best mulig vaskeresultat. Avhengig av hardhetsnivået i det innstrømmende vannet, vil ionene som herder vannet raskt bygge seg opp i regenereringssystemet. Kalfilteret må derfor renses for å kunne operere med samme ytelse under neste vask. Regenereringssalt brukes til dette formål. Maskinen kan bare brukes med spesielt regenereringssalt for å mykne vannet. Ikke bruk finkornet salt eller salt av pulvertypen som kan oppløses enkelt. Bruk av andre salttyper kan skade maskinen.

4.3 Fyll på salt (HVIS DET ER TILGJENGELIG)

For å legge til regenereringssalt åpner du dekselet til saltbeholderen ved å vri det mot klokken. **(1)** **(2)** Ved første bruk fyller du beholderen med 1 kg salt og vann **(3)** til den nesten flyter over. Hvis det er mulig, bruker du en trakt **(4)** for å gjøre fyllingen enklere. Sett på dekselet og lukk det. Etter hver 20.–30. syklus legger du til salt i maskinen til den fylles opp (omtrent 1 kg).

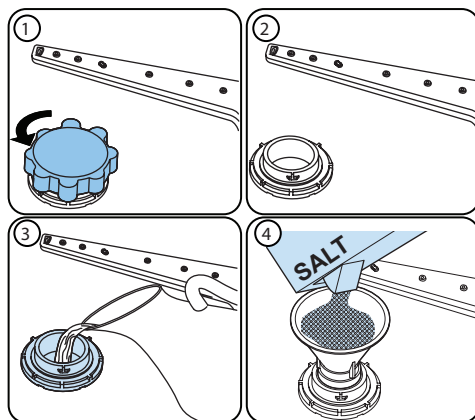





Bare legg til vann i saltbeholderen ved første bruk.

Bruk salt som er spesielt utviklet for bruk i oppvaskmaskiner.

Når du starter oppvaskmaskinen, fylles saltbeholderen med vann. Derfor legger du til regenereringssalt før du starter maskinen. Hvis regenereringssaltet overflytet og du ikke starter maskinen umiddelbart, kjører du et kort vaskeprogram for å beskytte maskinen mot korrosjon.

4.4 Testremse

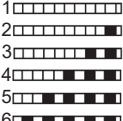
	La vannet renne fra springen (1 min.)	Ha remsen i vannet (1 sek)	Rist remsen.	Vent (1 min.)	Angi hardhetsnivået til maskinen.
					

MERKNAD: Nivået er som standard satt til 3. Hvis vannet er brønnvann eller har et hardhetsnivå over 90 dF, anbefaler vi at du bruker et filter og apparater for vannmykning.

4.5 Tabell for vannhardhetsgrad

Nivå	Tysk dH	Fransk dF	Britisk dE	Indikator
1	0-5	0-9	0-6	Vask-LED-lyset er på.
2	6-11	10-20	7-14	Tørring-LED-lys er på.
3	12-17	21-30	15-21	Slutt-knappen er på.
4	18-22	31-40	22-28	Vask- og Tørring-LED-lysene er på.
5	23-34	41-60	29-42	Vask- og Slutt-LED-lysene er på.
6	35-50	61-90	43-63	Tørring- og Slutt-LED-lysene er på.

4.6 Vannmykningssystem

Oppvaskmaskinen er utstyrt med et vannmyningssystem som reduserer hardheten til vanntilførselen. For å finne ut hardhetsnivået til vannet i springen kontakter du vannselskapet eller bruker testremsen (hvis det er tilgjengelig).

4.7 Innstilling

- Slå på maskinen ved å trykke på av/på-knappen.
- Trykk på Opp-knappen i minst 3 umiddelbart etter at maskinen slås på.
- Slipp Opp-knappen når alle LED-lysene blinker én gang. Siste innstilling vises.
- Trykk på Opp- eller Ned-knappen for å henholdsvis øke eller redusere hardhetsnivået.
- Slå av maskinen for å lagre innstillingen.

4.8 Bruk av oppvaskmiddel

Bruk et oppvaskmiddel som er laget spesielt for bruk i oppvaskmaskiner. Oppbevar oppvaskmidlene på kjølige, tørre steder, utilgjengelig for barn.

Legg til passende oppvaskmiddel for det valgte programmet for å sikre best mulig ytelse. Mengden oppvaskmiddel som kreves, er avhengig av syklusen, størrelsen til oppvasken og hvor skitten oppvasken er. Ikke fyll mer oppvaskmiddel enn nødvendig i oppvaskmiddelbeholderen. Hvis du gjør det, kan du se hvitaktive streker eller blåaktige lag på glass og oppvasken, og det kan forårsake glasskorrosjon. Fortsatt bruk av for mye oppvaskmiddel kan forårsake maskinskade.

Hvis du bruker lite oppvaskmiddel, kan det resultere i dårlig rengjøring, og du kan se hvitaktige streker i hardt vann.

Les veiledningen fra produsenten av oppvaskmiddelet for å få mer informasjon.

4.9 Fylle på oppvaskmiddel

Skyv låsen for å åpne dispenserens og hell i oppvaskmiddelet.

Lukk lokket og trykk det til det er på plass. Dispenseren skal fylles rett før starten av hvert program. Hvis oppvasken er veldig skitten, fyller du ekstra oppvaskmiddel i oppvaskmiddelkammeret for forvask.

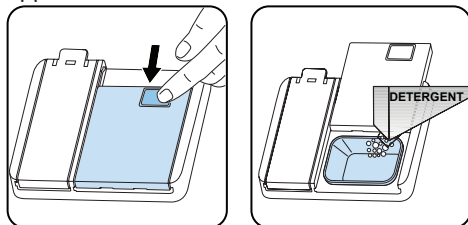

4.10 Bruke kombinert vaskemiddel

Disse produktene skal brukes i henhold til veiledningen fra produsenten.

Fyll aldri kombinerte vaskemidler inn i den indre delen eller bestikkurven.

Kombinerte vaskemidler inneholder ikke bare oppvaskmiddelet, men også skyllemiddel, erstatningsstoffer for salt og ytterligere komponenter – avhengig av kombinasjonen.

Vi anbefaler at du ikke bruker kombinerte vaskemidler i korte programmer. Bruk pulveroppvaskmidler i stedet. Kontakt produsenten av vaskemiddelet hvis du har problemer når du bruker kombinerte vaskemidler.

Når du slutter å bruke kombinerte vaskemidler, må du sørge for at innstillingene for vannhardhet og skyllemiddel er satt til riktig nivå.

4.11 Bruk av skyllemiddel

Skyllmiddelet bidrar til å tørke oppvasken uten streker og flekker. Skyllmiddel anbefales for flekkfritt bestikk og klart glass. Skyllmiddelet utløses automatisk under varm skylling-fasen. Hvis innstillingen for dose med skyllemiddel er satt for lavt, ser du hvitaktige flekker på oppvasken, og oppvasken blir ikke tørket og vasket ren. Hvis innstillingen for dose med skyllemiddel er satt for høy, kan du se blåaktige lag på glass og oppvask.

4.12 Fylle på skyllemiddel og innstilling

For å fylle opp skyllemiddelbeholderen åpner du lokket til skyllemiddelbeholderen. Fyll beholderen med skyllemiddel til MAKS-nivået og lukk lokket. Vær forsiktig så du ikke overfyller skyllemiddelbeholderen, og tørk bort eventuelt søl.

For å endre skyllemiddelnivpet følger du trinnene nedenfor før du slår på maskinen:

- Slå på maskinen ved å trykke på av/på-knappen.
- Trykk på Opp-knappen i minst fem sekunder umiddelbart etter at maskinen slås på.
- Slipp Opp-knappen når alle LED-lysene blinker to ganger. Den siste innstillingen vises.
- Trykk på Opp- eller Ned-knappen for å øke eller redusere hardhetsnivået.
- Slå av maskinen for å lagre innstillingen.

Fabrikkinnstillingen er «4».

Øk nivået hvis oppvasken ikke blir skikkelig tørr eller har flekker. Reduser nivået hvis blå flekker dannes på oppvasken.

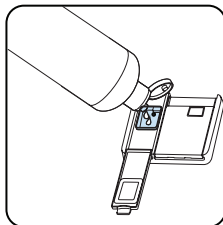
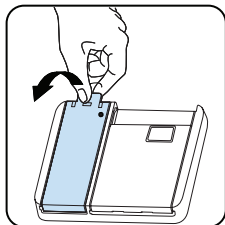

Nivå	Dose for glansmiddel	Indikator
1	Skyllemiddel utleveres ikke	Vask-LED-lyset er på.
2	1 dose utleveres	Tørring-LED-lys er på.
3	2 doser utleveres	Slutt-LED-lyset er på.
4	3 doser utleveres	Vask- og Tørring-LED-lysene er på.
5	4 doser utleveres	Vask- og Slutt-LED-lysene er på.

5 Å SETTE OPPVASK I OPPMASKMASKINEN

Følg for best resultat disse retningslinjene for fylling.

Å fylle oppvaskmaskinen til bruk i husholdningen opp til den kapasiteten som produsenten angir, vil bidra til å spare energi og vann.

Manuell forhåndsskylling av servise fører til økt vann- og energiforbruk, og anbefales ikke. Du kan plassere kopper, glass, begere og glass med stett, små tallerkener, skåler osv. i øvre kurv. La ikke lange glass lene mot hverandre, ellers vil de ikke holde seg stødige og vil kunne bli påført skader. Når du setter inn begere og glass med stett, så len dem mot kurvkanten eller stativet og ikke mot andre gjenstander.

Sett alle beholdere som kopper, glass og gryter i oppvaskmaskinen med åpningen vendt nedover, ellers vil vann kunne samles opp på gjenstander.

Dersom det er en bestikkurv i maskinen, anbefales det at du bruker bestikkristen for å oppnå best resultat. Plasser alle store (gryter, panner, lokk, tallerkener, boller osv.) og veldig skitne gjenstander i det nedre stativet.

Tallerkener og bestikk skal ikke plasseres over hverandre.

 **ADVARSEL:** Se til at sprøytearmenes rotasjon ikke hindres.

 **ADVARSEL:** Forsikre deg om at du etter at du har satt inn oppvasken ikke har hindret oppvaskmiddeldispenseren i å åpnes.

5.1 Anbefalinger

Fjern eventuelle grove rester på oppvasken før du setter oppvasken i maskinen. Start opp den fulle maskinen.

 Ikke overbelast skuffene eller sett oppvasken i feil kurv.

 **ADVARSEL:** For å unngå eventuelle skader, bør gjenstander med langt håndtak og spisse gjenstander vendes ned eller horisontalt på kurvene.

To sammenleggbare støtter

Med de sammenleggbare støttene er det enklere å plassere store gjenstander som gryter og stekepanner. Hver del kan legges sammen hver for seg. De kan enten heves eller legges ned.

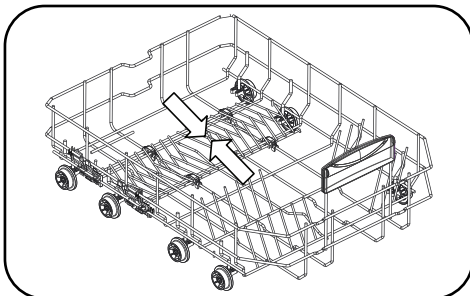
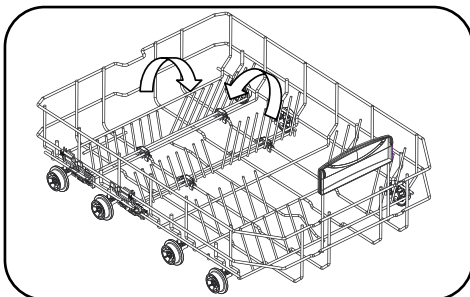

Høydejustering

Den øvre kurven inkluderer en mekanisme som gjør at du kan justere høyden til kurven opp (1) eller ned (2) uten at du trenger å fjerne kurven. Hold kurven i begge sidene og trekk den opp eller dytt den ned. Sørg for at begge sidene av den øvre kurven er i samme posisjon.

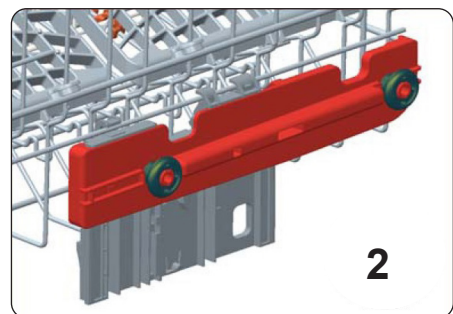
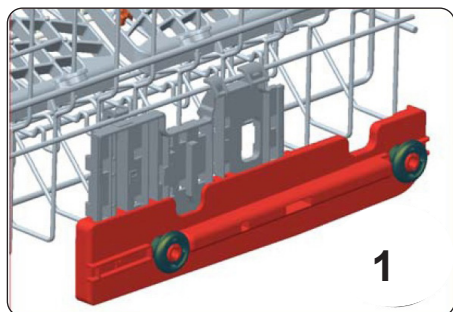
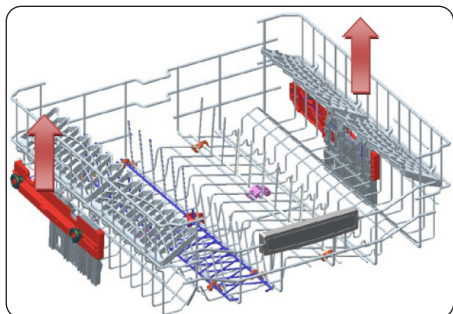

Overkurv

Fast stativ

Stativer i den øvre kurven har to posisjoner: åpen (a) og lukket (b). Du kan plassere kopper i stativet for å vaske dem. Du kan også legge lange gafler, kniver og skjær sidelengs på stativene.

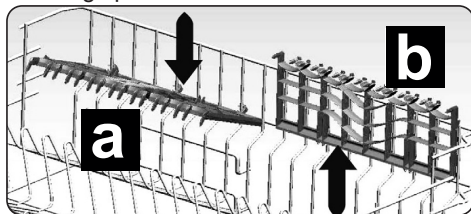

5.2 Alternativ kurvfylling

Underkurv

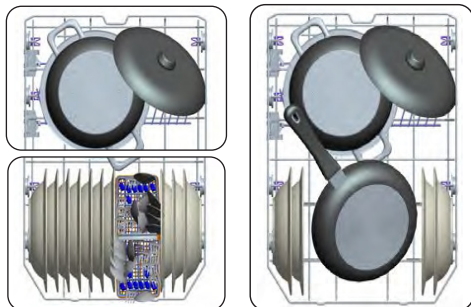

Toppkurv

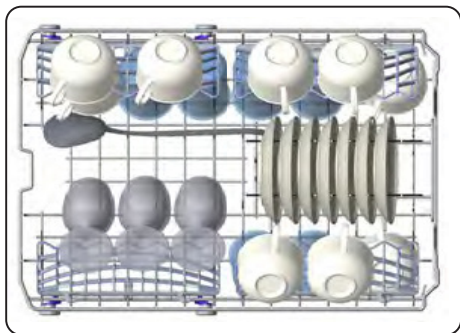

Feil fylling

Feil fylling kan forårsake dårlig vaske- og tørkeytelse. Følg produsentens anbefalinger for å oppnå gode resultater.

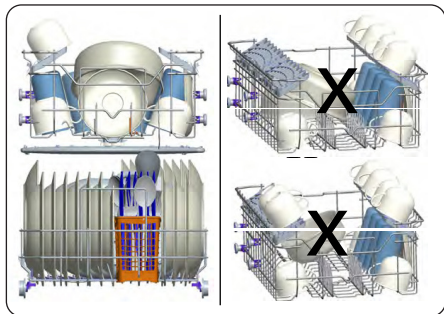

Viktig merknad for testinstitutter

For å få detaljert informasjon som kreves for tester i henhold til EN-normer, og en skannet kopi av bruksanvisningen kan du sende modellnavnet og serienummeret til følgende adresse:

dishwasher@standardtest.info

6 PROGRAMTABELL

	P1	P2	P3	P4	P5	P6	P7	P8	P9
Programnavn:	ØKO	Smart 60°C - 70°C	Smart 50°C - 60°C	Smart 30°C - 50°C	Hygiene 70°C	Super 50'	Dobbel pro- vask 60°C	Kvikk 30'	Mini 14'
Type urenheter:	Standardprogram for normalt tilsmusset oppvask som brukes daglig med redusert energi og vannforbruk.	Automatisk program for svært skitten oppvask.	Automatisk program for normalt skitten oppvask.	Automatisk program for normalt skitten, ømfintlig oppvask.	Egnet for svært skitten oppvask som krever hygienisk vask.	Egnet for normalt skitten oppvask som brukes daglig med raskeere program.	Egnet for både lett skittent, ømfintlig glassøyl og svært skittent steintøy på den laveste hylten.	Kort vaskesprogram for lettere skitten oppvask.	Raskeste program for lett tilsmusset og nylig brukt oppvask og egnet for 4-stedsinnstillinger.
Skittenhetsgrad:	Middels	Tung	Middels	Middels	Tung	Middels	Tung	Lett	Lett
"Mengde oppvaskemiddel: A: 25 cm3 B: 15 cm3"	A	A	A	A	A	A	A	A	B
Programmets varighet (tmin):	03:05	01:46 - 02:32	01:28 - 01:44	01:06 - 01:20	02:04	00:50	01:46	00:30	00:14
Strømforbruk (kWh/syklus):	0.674	1.050 - 1.600	0.850 - 1.200	0.650 - 0.700	1.500	0.880	1.300	0.580	0.250
Vannforbruk (liter/syklus)	9.0	10.0 - 20.0	9.6 - 16.7	9.7 - 16.0	14.6	9.5	15.4	9.9	6.6

- Programvarigheten kan bli endret i henhold til mengden oppvask, vanntemperaturen, omgivelsestemperaturen og valgte tilleggsfunksjoner.
- Verdier som er gitt for andre programmer enn øko-programmet er kun veiledende.
- Øko-programmet er egnet til å gjøre ren normalt tilsmusset servise, det er til denne bruken det mest effektive programmet når det gjelder det kombinerte energi- og vannforbruket, og det brukes til å vurdere samsvar med EUs lovgivning når det gjelder økodesign.
- Å vaske servise i en oppvaskmaskin til bruk i husholdning bruker vanligvis mindre energi og vann i bruksfasen enn ved oppvask for hånd når husholdningsoppvaskmaskinen brukes i henhold til produsentens instruksjoner.
- Bruk bare oppvaskmiddel i pulverform for korte programmer.
- Korte programmer omfatter ikke tørking.
- Vi anbefaler å la døren stå delvis åpen når en syklus er fullført, for å fremskynde tørkingen.
- Du kan få tilgang til produkt databasen der modellinformasjonen er lagret ved å lese QR-koden på energimerket.



MERK: I henhold til forskriftene 1016/2010 og 1059/2010, kan forbruksverdiene for øko-programmet variere. Denne tabellen er i tråd med forskriftene 2019/2022 og 2017/2022.

7 KONTROLLPANEL

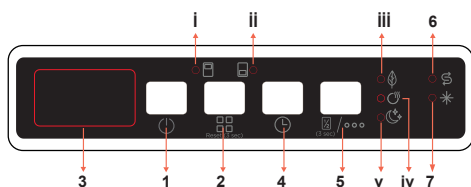

1. På/av-knapp
2. Programknapp
3. Vise
4. Forsinkelsesknapp
5. Alternativer-knapp
- i. Øvre kurv - Halvlast ledet
- ii. Nedre kurv - Halvlast led
- iii. Energispare LED
- iv. Ekstra tørr led
- v. Ekstra lydløs led
6. Saltmangel advarselsindikator
7. Skyllmiddel mangler varselindikator

1. På/av-knapp

Slå på maskinen ved å trykke på av/på-knappen. Når maskinen er på, vil "--" vises på skjermen (3).

2. Programknapp

Velg et passende program for rettene dine ved å trykke på Program-knappen. Programmet starter automatisk når døren lukkes.

3. Vise

Displayet viser nummeret og varigheten av det valgte programmet vekselvis og gjenværende tid under drift.

4. Forsinkelsesknapp

Trykk på Utsatt start-knappen for å utsette starttiden for et program i 1 time opp til 19 timer. Hvis du trykker én gang, forsinkes starttiden i 1 time, og hvis du fortsetter å trykke på knappen, øker forsinkelsen. Trykk på Delay-knappen for å endre eller avbryte den utsatte starten. Hvis du slår av maskinen etter å ha aktivert forsinkelsestiden, avbrytes den forsinkede tiden.

5. Alternativer-knapp

Trykk på Alternativer-knappen én gang for å aktivere alternativet Energisparing. Velg alternativet Energisparing for å la døren til maskinen åpnes ved slutten av programmet for å øke tørkeeffektiviteten. Denne funksjonen sparer også energi ved å operere ved lavere temperatur. Energisparelampe (iii) vil lyse.

Trykk på Alternativer-knappen to ganger for å aktivere alternativet Extra Dry. Velg alternativet Extra Dry for å legge til ekstra tørketrinn til et program for å få tørrere oppvask. Dette alternativet øker vanntemperaturen i det siste skylletrinnet og varigheten av tørkettrinnet. Ekstra tørr-led (iv) vil lyse.

Trykk på Alternativer-knappen tre ganger for å aktivere alternativet Ekstra stille. Velg alternativet Ekstra stille for å redusere vanntrykket, og gir derfor en mer følsom og lydløs vask. Dette alternativet kan kun velges i begynnelsen av et program. Ekstra stille lysdiode (v) vil lyse.

Trykk på Options-knappen i 3 sekunder for å aktivere Half Load-alternativet. Velg Half Load-funksjonen for å velge hvilket område av oppvaskmaskinen som inneholder oppvask som skal vaskes. Du kan velge begge kurvene (i,ii), kun den øvre kurven (i), eller kun den nedre kurven (ii). Trykk på Options-knappen i 3 sekunder til lyset som tilsvarer kurven som inneholder seriset som skal vaskes, lyser. Oppvask i andre områder vil ikke bli vasket.



MERK: Hvis en ekstra funksjon har blitt brukt på det siste vaskeprogrammet, vil denne funksjonen forbli aktiv på det neste valgte programmet. For å avbryte denne funksjonen på det nylig valgte vaskeprogrammet, trykk på funksjonsknappen til lyset på knappen slukker.

6. Saltmangel advarselsindikator

Når det ikke er nok mykgjørende salt, vil varselindikatoren for saltmangel lyse for å indikere at saltkammeret må fylles.

7. Skyllmiddel mangler varselindikator

Når det ikke er nok skyllemiddel, vil advarselsindikatoren for mangel på skyllemiddel lyse for å indikere at skyllemiddelkammeret må fylles.



MERK: Hvis du bestemmer deg for ikke å starte det valgte programmet, vennligst se avsnittene "Endre et program" og "Avbryte et program".

Endre et program

Følg trinnene nedenfor for å endre et program mens det er i drift.



MERK: Åpne først døren litt for å stoppe et program før det er fullført for å unngå vannsøl.

Avbryte et program

Følg trinnene nedenfor for å avbryte et program mens det er i drift.

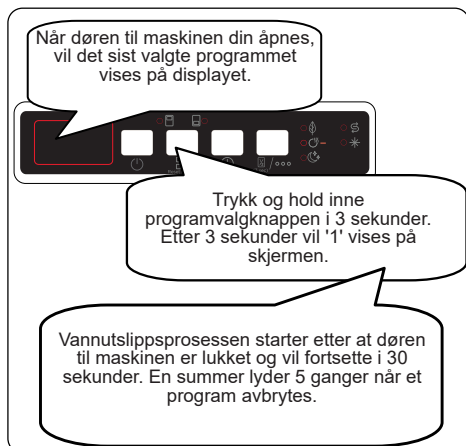

Slå av maskinen



MERK: Ikke åpne døren før et program er fullført.



MERK: La døren stå litt åpen på slutten av et vaskeprogram for å fremskynde tørkingen.



MERK: Hvis døren til maskinen åpnes eller strømmen brytes under drift, vil programmet fortsette når døren lukkes eller strømmen kommer tilbake.

Buzzer Sound Control

For å endre lydnivået for summeren, følg trinnene nedenfor:

1. Åpne døren og trykk Program (2) Delay (4) knappene samtidig i 3 sekunder.
2. Når lydinnstillingen gjenkjennes, g summeren en lang lyd og maskinen vil vis siste innstilte nivå, fra "S0" til "S3".
3. For å redusere lydnivået, trykk Program-knappen (2). For å øke lydnivået, trykk på Delay-knappen (4).
4. Slå av for å lagre det valgte lydnivå maskinen.

"S0"-nivå betyr at alle stemmer er av. Fabrikkinnstillingen er "S3".

Spare strømmodus

Følg trinnene nedenfor for å aktivere eller deaktivere sparestrømmodus:

1. Åpne døren og trykk på Forsinket (og Alternativer (5)-knappene samtidig i 3 sekunder.
2. Etter 3 sekunder vil maskinen vise sis innstilling, "IL1" eller "ILO".
3. Når sparestrømmodus er aktivert "IL1" vil vises. I denne modusen vil interiørlysene slå seg av 4 minutter etter at døren er åpnet, og maskinen vil slå seg av etter 15 minutter uten aktivitet for å spare energi.
4. Når Save Power Mode er deaktivert vil "ILO" vises. Hvis sparestrømmodus er deaktivert, vil interiørlysene være på så lenge døren er åpen, og maskinen vil alltid være på med mindre den er slått av av brukeren.
5. Slå av maskinen for å lagre den valg innstillingen.

I fabrikkinnstillingen er sparestrømmodus aktiv.

Natural Ion Tech (modellavhengig)

Denne funksjonen gir ekstra hygiene til maskinen takket være Ion Technology. Den fungerer som et uavhengig program. Denne funksjonen aktiveres ved å trykke Program (2) Alternativer (5)-knappene samtidig i 3 sekunder i klar-tilstand. Etter 3 sekunder vil "Ion" vises som indikerer at Natural Ion Tech-funksjonen er aktivert. Knappen slippes etter at "Ion" vises. Hvis ingen intervensjon fra brukeren, 24 timer etter aktivering av Natural Ion Tech-funksjonen, kanselleres den automatisk.

 **MERK:** Hvis maskinen er slått av, avbrytes funksjonen Natural Ion Tech.

 **MERK:** Natural Ion Tech-funksjonen fungerer ikke med noe program.

PureBeam & PureBeam+ (modellavhengig)

Denne teknologien som har ion- og lystemnologi sammen, gir ekstra hygiene. Den forhindrer dårlig lukt under et vaskeprogram som inkluderer et tørketrikk.

PureBeam aktiveres eller deaktiveres før du starter programmet i klar tilstand ved å trykke Program (2) og Alternativer (5) samtidig i 6 sekunder. Etter 6 sekunder vil "U1" vises som indikerer at PureBeam - funksjonen er aktivert. Når den er deaktivert, vil "U0" vises etter 6 sekunder. PureBeam følger Natural Ion Tech-innstillingen.

Standardinnstillingen er "U0".

 **MERK:** Hvis brukeren ikke deaktiverer PureBeam funksjonen ved slutten av programmet, vil den forbli aktiv til maskinen slår seg av.

 **MERK:** Hvis funksjonen PureBeam eller Natural Ion Tech er aktiv, lyser varselampen Natural Ion Tech som dimming mens døren er åpen.

Infoled 2.1 (modellavhengig)

LED-indikator	Maskinens tilstand
Rød, kontinuerlig	Maskinen kjører et program.
Rød, blinkende	Et program er kansellert.
Rød, blinker raskt	Maskinen har en feil. Se avsnittet " Automatiske feilvarsler og hva du skal gjøre ".
Grønn, kontinuerlig	Et program er ferdig.

8 RENGJØRING OG VEDLIKEHOLD

Rengjøring av oppvaskmaskin er viktig for å opprettholde maskinens levetid. Forsikre deg om at innstillingen for mykgjøring av vann (hvis tilgjengelig) gjøres riktig, og at riktig mengde oppvaskmiddel brukes for å forhindre ansamling av kalk. Etterfyll saltkammeret når saltsensoren lyser.

Olje og kalk vil kunne bygges opp i oppvaskmaskinen over tid. Dersom dette skjer:

- Fyll vaskemiddelkammeret, men ikke sett i noen oppvask. Velg et program som kjøres ved høy temperatur ogjør oppvaskmaskinen tom. Hvis dette ikke gjør oppvaskmaskinen din tilstrekkelig ren, så bruk et rengjøringsmiddel som er beregnet på bruk i oppvaskmaskiner.
- Rengjør apparatet regelmessig hver måned for å forlenge oppvaskmaskinens levetid
- Tørk av dørseglingen regelmessig med en fuktig klut for å fjerne eventuelle rester som har hopet seg opp eller fremmedlegemer.

8.1 Filtre

Gjør filterne rene og sprut på armene minst en gang i uken. Hvis matavfall eller fremmedelementer har blitt sittende igjen på grove og fine filtre, så ta løs filterne og rengjør dem grundig i vann.

- a) Mikrofilter b) Grovfilter
c) Metallfilter

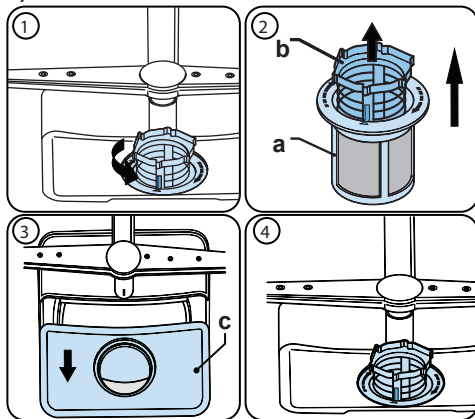

For å ta av og rengjøre filterkombinasjonen, vrir du den i retning mot klokken og tar den løs ved å løfte den oppover **(1)**. Trekk grovfilteret ut av mikrofilteret **(2)**. Så drar du i og tar bort metallfiltret **(3)**. Skyll filteret med mye vann til det er fritt for rester. Sett filterne sammen igjen. Sett på filterinnsatsen igjen, og vri den i retning med klokken **(4)**.

- Bruk aldri oppvaskmaskinen uten filter.
- Dersom filtret er satt på på gal måte vil det redusere vaskingsens effektivitet.
- Rene filtre er nødvendige for at maskinen skal kunne drives på rett måte.

8.2 Sprøytearmene

Forsikre deg om at sprøytehellene ikke er tette, og at ikke matavfall eller fremmedlegemer sitter fast på sprøytearmene. Dersom du oppdager tilstopping, ta løs sprøytearmene og rens dem under vann. For å ta av den øvre sprøytearmen, løsner du mutteren og holder den på plass ved å vri den i retning med klokken og trekke den nedover. Se til at mutteren er helt dratt til når du setter på plass igjen øvre sprøytearm.

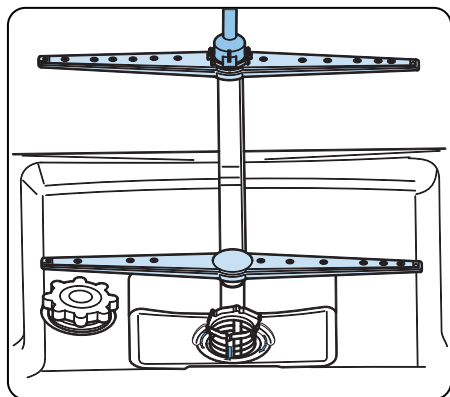

8.3 Tømmepumpe

Store matrester eller fremmedlegemer som ikke ble fanget opp av filterne, vil kunne blokkere pumpen til avløpsvann. Skyllevannet vil da være over filteret.

⚠ Advarsel! Risiko for å skjære seg!

Når du rengjør pumpen til avløpsvann, må du forsikre deg om at du ikke skader deg på biter av knust glass eller spisse redskaper.

I så fall:

1. Koble alltid apparatet fra strømforsyningen først.
2. Ta ut kurvene.
3. Ta av filterne.
4. Få ut vannet, og bruk en svamp om nødvendig.
5. Sjekk området og fjern eventuelle fremmedlegemer.
6. Installer filterne.
7. Sett kurvene inn igjen.

9 FEILSØKING

FEIL	MULIG ÅRSAK	FEILSØKING
Programmet starter ikke.	Oppvaskmaskinen er ikke tilkoblet.	Koble til oppvaskmaskinen.
	Oppvaskmaskinen er ikke slått på.	Slå på oppvaskmaskinen ved å trykke på av/på-knappen.
	Sikringen er røket.	Sjekk de interne sikringene.
	Vannkranen er lukket.	Skru på vannkranen.
	Døren til oppvaskmaskinen er åpen.	Lukk døren til oppvaskmaskinen.
	Inntaksslangen og maskinfiltrere er tilstoppet.	Sjekk vannslangen og maskinfiltrere og sørg for at de ikke er tilstoppet.
Vann blir værende i maskinen.	Avløpsslangen er tilstoppet eller vridd.	Sjekk avløpsslangen og enten rengjør eller løsne den.
	Filtrene er tilstoppet.	Rengjør filtrene.
	Programmet er ikke fullført ennå.	Vent til programmet er fullført.
Maskinen stopper under vasking.	Strømbrudd.	Sjekk strømtilførselen.
	Feil på vanninntak.	Sjekk vannkranen.
Klaprelyder og/eller bankelyder kan høres mens maskinen er i gang.	Spylearmen treffer oppvasken i den nedre kurven.	Flytt eller fjern gjenstander som blokkerer spylearmen.
Matrester sitter igjen på oppvasken.	Oppvask plasseres feil og sprayet vann når ikke berørt oppvask.	Ikke overfyll kurvene.
	Oppvask lenes på hverandre.	Fyll oppvask som forklart i delen om å sette inn i oppvaskmaskinen.
	Du bruker ikke nok oppvaskmiddel.	Bruk riktig mengde oppvaskmiddel, som forklart i programtabellen.
	Feil vaskeprogram er valgt.	Bruk informasjonen i programtabellen for å velge det mest egnede programmet.
	Spylearmene er tilstoppet med matrester.	Rengjør hullene i spylearmene med tynne gjenstander.
	Filtre eller avløpspumpen er tilstoppet eller filteret er feilplassert.	Sjekk avløpsslangen og at filtrene er riktig utstyrt.

FEIL	MULIG ÅRSAK	FEILSØKING
Hvitaktige flekker blir værende på oppvask.	Du bruker ikke nok oppvaskmiddel.	Bruk riktig mengde oppvaskmiddel, som forklart i programtabellen.
	Innstillingen for dose for skyllemiddel og/eller vannmykning er satt for lavt.	Øk nivået til skyllemiddel og/eller vannmykning.
	Høyt vannhardhetsnivå.	Øk vannmykningsnivået og legg til salt.
	Saltbeholderlokket er ikke skikkelig lukket.	Sjekk at saltbeholderlokket er skikkelig lukket.
Oppvasken tørkes ikke.	Tørkealternativet er ikke valgt.	Velg et program med et tørkealternativ.
	Dosen for skyllemiddel er satt for lavt.	Øk innstillingen for dose for skyllemiddel.
Rustflekker dannes på oppvasken.	Kvaliteten til rustfritt stål i oppvasken er ikke god nok.	Bruk bare sett som kan vaskes i oppvaskmaskin.
	Høyt gradnivå i vaskevannet.	Juster vannhardhetsgraden med tabellen for vannhardhetsgrad.
	Saltbeholderlokket er ikke skikkelig lukket.	Sjekk at saltbeholderlokket er skikkelig lukket.
	For mye salt er sølt i oppvaskmaskinen under fylling av salt.	Bruk en trakt når du fyller salt i beholderen for å unngå søl.
	Dårlig jording i strømnettet.	Konsulter en kvalifisert elektriker umiddelbart.
Rester av oppvaskmiddel i oppvaskmiddelbeholderen.	Oppvaskmiddelet ble tilført mens oppvaskmiddelbeholderen var våt.	Sørg for at oppvaskmiddelbeholderen er tørr før bruk.

AUTOMATISKE FEILADVARSLER OG HVA DU KAN GJØRE

PROBLEMKODE	MULIG FEIL	WHAT TO DO
FF	Feil med vannforsyningen	Sørg for at vannkranen er åpen og vannet flyter.
		Ta inngangsslengen fra kranen og rengjør filteret til slangen.
		Kontakt for service hvis feilen vedvarer.
F5	Feil med trykksystemet	Kontakt for service.
F3	Kontinuerlig vannforsyning	Lukk kranen og kontakt for service.
F2	Kan ikke tømme vannet	Vannutløpslengen og -filtrene kan være tilstoppet.
		Avbryt programmet.
		Kontakt for service hvis feilen vedvarer.
F8	Feil på varmeanlegg	Kontakt for service.
F1	Overflyt	Koble fra maskinen og lukk kranen.
		Kontakt for service.
FE	Defekt elektronikkort	Kontakt for service.
F7	Overoppheting	Kontakt for service.
F9	Plasseringsfeil for divisor	Kontakt for service.
F6	Defekt varmesensor	Kontakt for service.
HI	Høyspenningsfeil	Kontakt for service.
LO	Lavspenningsfeil	Kontakt for service.

Monterings- og reparasjonsprosedyrene skal alltid utføres av en autorisert serviceagent for å unngå mulige farer. Produsenten skal ikke holdes ansvarlig for skader som kan oppstå fra prosedyrer som utføres av uautoriserte personer. Reparasjoner kan bare utføres av teknikere. Hvis en komponent må byttes ut, må du sørge for at bare originale reservedeler brukes.

Feilaktig reparasjon og bruk av ikke-originale reservedeler kan forårsake betraktelig skade og sette brukeren i betydelig fare.

Du finner kontaklinformasjonen til kundeservice på baksiden av dette dokumentet. Funksjonsrelevante originale reservedeler i henhold til den samsvarende Økodesign-bestemmelsen kan oppnås fra kundeservice i en periode på minst ti år fra datoen da apparatet ble utgitt på markedet i EØS.

SE

Service: Vi har service i hela Sverige. Besök www.cylinda.se
Ring 0771-25 25 00
(endast lokaltaxa)
Uppge: Maskintyp, serienummer, inköpsdatum, problembeskrivning, namn och adress, ditt telefonnummer
Kontakta oss:
www.cylinda.se

UK

Service: Nationwide service in Sweden
Visit www.cylinda.se
Call 0771-25 25 00
Declare: Model code, Serial number, Purchase date, Problem description, Name and address, Phone number
Contact us:
www.cylinda.se

NO

Service: Kontakt butikken der du kjøpte produktet så de kan henvise deg til lokal service
Oppgi: Produkttype, Serienummer, Kjøpsdato, Problembeskrivelse, Navn og adresse, Telefonnummer

DK

Service: Kontakt butikken hvor købet blev foretaget og få info om service kontakt
Nødvendig information: Model navn, Serienummer (står på ty peskiltet), Kjøpsdato, Beskrivelse af problemet, Navn og adresse, Telefonnummer

FI

Huolto: Ota yhteyttä myymälään, josta ostit tuotteen, niin saat lisätietoja lähimmästä huoltoliikkeestä
Tarvittavat tiedot: Mallinumero, Sarjanumero, Ostopäivä, Ongelman kuvaus, Nimi ja osoite, Puhelinnumero

Cylinda
år efter år