

Brugermanual



DM4540C / DM4540RFC

Cylinda
en enklare vardag

Tak, fordi du valgte dette produkt.

Denne brugervejledning indeholder vigtige oplysninger om sikkerhed og instruktioner, der er beregnet til at hjælpe dig med betjening og vedligeholdelse af dit apparat.

Tag dig tid til at læse denne brugervejledning, før du tager apparatet i brug, og opbevar denne bog til senere brug.

Ikone	Type	Betydning
	ADVARSEL	Risiko for alvorlig tilskadekomst eller død
	RISIKO FOR ELEKTRISK STØD	Risiko for farlig spænding
	BRAND	Brandfare
	ADVARSEL	Risiko for person- eller tingsskade
	VIGTIGT/BEMÆRK:	Korrekt betjening af systemet

INDHOLD

1 SIKKERHEDSANVISNINGER	1
1.1 Generelle Sikkerhedsadvarsler	1
1.2 Installationsadvarsler	2
1.3 Under brug.....	3
2 INSTALLATION	6
2.1 Placering af opvaskemaskinen.....	6
2.2 Vandtilslutning	6
2.3 Vandtilførselslange	6
2.4 Afløbsslange	6
2.5 Elektrisk tilslutning.....	7
2.6 Montering af maskinens underbord	8
3 TEKNISKE SPECIFIKATIONER	10
3.1 Generelt udseende	10
3.2 Tekniske specifikationer.....	10
4 FØR BRUG AF APPARATET	12
4.1 Klargøring af opvaskemaskinen til brug første gang	12
4.2 Brug af salt (HVIS TILGÆNGELIGT)	12
4.3 Påfyldning af salt (HVIS TILGÆNGELIGT).....	12
4.4 Teststrimmel.....	13
4.5 Tabel over vandets hårdhed	13
4.6 Vandblødgøringsystemet	13
4.7 Indstilling.....	13
4.8 Brug af vaskemiddel	13
4.9 Påfyldning af opvaskemiddel.....	14
4.10 Brug af kombinerede vaskemidler	14
4.11 Brug af skyllemiddel.....	14
4.12 Påfyldning af skyllemiddel og indstilling	14
5 SÅDAN FYLDER DU OPVASKEMASKINEN	16
5.1 Anbefalinger	16
5.2 Alternativ opfyldning af kurve.....	20
6 PROGRAMTABEL.....	21
7 KONTROLPANEL	23
8 RENGØRING OG VEDLIGEHOLDELSE	27
8.1 Filtre.....	27
8.2 Spulearme	27
8.3 Drænpumpe.....	28
9 FEJLFINDING	29

1 SIKKERHEDSANVISNINGER

1.1 Generelle Sikkerhedsadvarsler

- Læs disse instruktioner omhyggeligt, før du tager apparatet i brug, og opbevar denne vejledning til senere brug.

 Kontroller maskinens emballage før installation og maskinens ydre overflade, når emballagen er blevet fjernet. Brug ikke maskinen, hvis den ser ud til at være beskadiget, eller hvis emballagen er blevet åbnet.

- Emballagemateriale beskytter maskinen mod skader, der kan opstå under transport. Emballagematerialet er miljøvenligt, da det kan genbruges. Brug af genbrugsmateriale reducerer forbruget af råmateriale og reducerer affaldsproduktionen.

 Dette apparat kan bruges af børn i alderen fra 8 år og opefter, samt personer med nedsatte fysiske og mentale evner, nedsat følesans eller manglende erfaring og viden, når de er blevet vejledt eller instrueret i maskinens anvendelse på en sikker måde og forstår de involverede risici. Børn skal ikke lege med maskinen.

 Fjern emballagen, og opbevar den uden for børns rækkevidde.

 Hold børn væk fra vaske- og skyllemidler.

 Der kan være rester tilbage i maskinen efter vask. Hold børn på afstand, når opvaskemaskinen er åben.

1.2 Installationsadvarsler

- Vælg en egnet og sikker og plads til installation af din maskine.
- Der må kun anvendes originale reservedele til maskinen.

 Tag stikket ud af stikkontakten før installation.

 Din maskine må kun installeres af en autoriseret servicetekniker. Installation af andre end en autoriseret servicetekniker kan medføre, at garantien bortfalder.

 Kontrollér, om det interne, elektriske sikringsssystem er tilsluttet i henhold til sikkerhedsreglerne

 Alle elektriske forbindelser skal svare til værdierne på typeskiltet.

 Sørg for, at maskinen ikke står på netledningen.

 Brug aldrig en forlængerledning eller en fordelerdåse til at tilslutte maskinen.

 Stikket skal være nemt tilgængelig, efter maskinen er blevet installeret.

- Første gang efter installationen skal du lade maskinen vaske uden noget i.

 Opvaskemaskinen bør ikke være tilsluttet, mens den sættes på plads.

 Brug altid det afskærmede stik, der blev leveret sammen med opvaskemaskinen.

 Hvis det elektriske kabel er beskadiget, må det kun udskiftes af en autoriseret elektriker.

- Tilslut slangen direkte til vandhanen. Trykket fra hanen skal være mindst 0,03 MPa og højst 1 MPa. Hvis trykket overstiger 1 MPa, skal der monteres en overtryksventil mellem tilslutningen.

1.3 Under brug

- Denne maskine er beregnet til almindelig husholdningsbrug. Brug ikke maskinen til andre formål. Kommerciel brug vil gøre garantien ugyldig.

 Du må ikke stå eller sidde på eller anbringe tunge ting på opvaskemaskinens åbne låge.

 Brug kun rengøringsmidler og skyllemidler, der er produceret

specielt til opvaskemaskiner. Vores virksomhed er ikke ansvarlig for eventuelle skader, der kan opstå som følge af misbrug.

 Drik ikke vandet fra maskinen.

 På grund af eksplosionsfare, må du ikke anbringe nogen kemiske opløsningsreagenser inden i maskinen.



- Kontroller plastikgenstandes varmebestandighed, før de vaskes i maskinen.

 Sæt kun ting i maskinen, der er egnet til opvask, og pas på ikke at overfylde kurvene.



 Åbn ikke døren, mens maskinen er i drift, da der kan løbe varmt vand ud. Sikkerhedsanordninger sikrer, at maskinen stopper, hvis lågen åbnes.

 Maskinens låge må ikke efterlades åben. Det kan forårsage ulykker

 Anbring knive og andre skarpe genstande i bestikkurven med æggen vendende nedad.

  I modeller med automatisk døråbningssystem åbnes lågen i slutningen af et program, når Energisparefunktionen er aktiv. For at undgå at beskadige maskinen må du ikke forsøge at lukke lågen i et minut, efter at den er blevet åbnet automatisk. For at opnå en effektiv tørring skal lågen holdes åben i 30 minutter, efter et program er afsluttet. Undlad at stå foran lågen, når auto-åbn signalet lyder.



 I tilfælde af funktionsfejl må reparation kun udføres af et autoriseret serviceværksted, da garantien ellers bortfalder.

  Før reparationsarbejde skal maskinen afbrydes fra stikkontakten. Træk ikke i ledningen for at trække stikket ud. Luk for vandhanen.

 Drift ved lav spænding vil medføre en forringelse af ydelsesniveauet.

 Af sikkerhedsmæssige årsager skal du frakoble stikket, når et program er afsluttet.

 For at undgå elektrisk stød må maskinen ikke frakobles med våde hænder.

  Træk i stikket for at frakoble maskinen fra lysnettet, træk aldrig i ledningen.

GENBRUG

- Nogle maskinkomponenter og emballage består af genanvendelige materialer.
- Plasticdele er mærket med internationale forkortelser: (>PE<, >PP<, osv.)
- Papdelene består af genbrugspapir. De kan lægges i containere til papir til genbrug.
- Materiale, der er uegnede til husholdningsaffald, skal bortskaffes på genbrugscentre.
- Kontakt et relevant genbrugscenter for at få oplysninger om bortskaffelse af forskellige materialer.

EMBALLAGE OG MILJØET

- Emballagemateriale beskytter din maskine mod skader, der kan opstå under transport. Emballagematerialerne er miljøvenlige, da de kan genbruges. Brugen af genbrugsmateriale reducerer råvareforbruget og mindsker derfor affaldsproduktionen.

Bortskaffelse af din gamle maskine



Symbolet på produktet eller på dets emballage angiver, at dette produkt ikke må behandles som husholdningsaffald. I stedet skal det afleveres til det relevante indsamlingssted for genbrug af elektrisk og elektronisk udstyr. Ved at sikre, at dette produkt bortskaffes korrekt, hjælper du med at forhindre potentielle negative konsekvenser for miljøet og menneskers sundhed, som ellers kunne være forårsaget af u hensigtsmæssig affaldshåndtering af dette produkt. For mere detaljeret information om genbrug af dette produkt bedes du kontakte dit lokale bykontor, dit husholdningsaffalds center eller butikken, hvor produktet er købt.

Overensstemmelseserklæring

Denne opvaskemaskine opfylder kravene i:

CE-mærkningsdirektiv 93/68/EØF

Lavspændingsdirektiv 2014/35/EU

EMC-direktiv 2014/30/EU

Energimærkningsforordning (EU) 2017/1369

Energimærkningsforordning (EU) 2019/2017

Økodesigndirektiv 2009/125/EF

Eco Design Regulation (EU) 2019/2022

RoHS II-direktiv 2011/65/EU

RoHS III-direktiv (EU) 2015/863

REACH-forordning (EF) nr. 1907/2006

POP-forordning (EU) 2019/1021

Biocidforordning (EU) 528/2012

WEEE-direktiv 2012/19/EU

Emballageaffaldsdirektiv 94/62/EF

2 INSTALLATION

2.1 Placering af opvaskemaskinen

Når maskinen placeres, skal den placeres i et område, hvor servicet let kan sættes i og tages ud. Stil ikke maskinen i et område, hvor den omgivende temperatur falder til under 0°C.

Læs alle advarsler, der er placeret på emballagen, før du fjerner den og placerer maskinen.

Placer opvaskemaskinen i nærheden af vandhane og afløb.. Vær opmærksom på, at tilslutningerne ikke ændres, når maskinen er på plads.

Grib ikke fat i maskinens låge eller panel. Sørg for, at der er tilstrækkelig afstand rundt om maskinen, så den kan bevæge sig frit under rengøring.

 Sørg for, at vandindløbs- og udløbsslangerne ikke klemmes eller kommer i klemme, og at maskinen ikke står på det elektriske kabel under placeringen. Juster fødderne, således at maskinens overside er vandret og afbalanceret. Maskinen skal placeres på et fladt underlag, da den ellers vil være ustabil, og maskinens låge vil ikke lukke korrekt.

 Venligst indstaller den dekorative panel som anvist i montagevejledning. Ellers kan døren muligvis ikke åbne ordentligt, og der kan opstå problemer med damplekage.

2.2 Vandtilslutning

Vi anbefaler, at du monterer et filter på din vandtilførsel for at undgå beskadigelse af din maskine på grund af forurening (sand, rust osv.) fra indendørs rørføring. Dette er også med til at forhindre gulning og aflejring efter vask.

Bemærk teksten på indløbsslangen. Hvis modeller er markeret med 25°, må

°C (koldt vand).

Gældende for alle andre modeller:

Koldt vand foretrækkes. Varmt vand maks. temperatur 60 °C.

2.3 Vandtilførselsslange





 **ADVARSEL:** Brug den nye vandindløbsslange, der følger med maskinen. Brug ikke en slange fra en gammel maskine.

 **ADVARSEL:** Lad der løbe vand gennem slangen, før den tilsluttes.

 **ADVARSEL:** Tilslut slangen direkte til vandhanen. Trykket fra hanen skal være mindst 0,03 MPa og højst 1 MPa. trykket overstiger 1 MPa, skal der monteres en overtryksventil mellem tilslutningen.

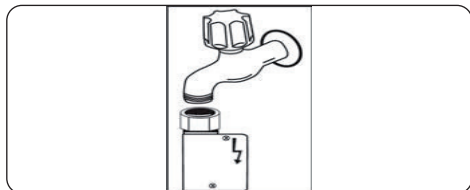
 **ADVARSEL:** Når tilslutningerne er foretaget, skal du dreje helt op for hanen helt og kontrollere, at der ikke er utætheder. Luk altid for vandtilførselshanan, når et vaskeprogram er afsluttet.



 En aquastop-tud bruges i visse modeller. Pas på ikke at beskadige den eller lade den blive bøjet eller snoet.

2.4 Afløbsslange

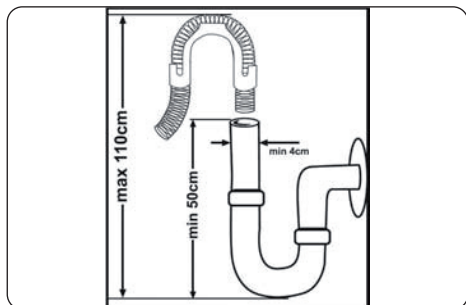



Vandafløbsslangen kan tilsluttes direkte til afløbet i gulvet eller til køkkenvaskens udløbstop. Denne tilslutning skal være mindst 50 cm og højst 110 cm fra gulvet, hvor opvaskemaskinen er placeret.

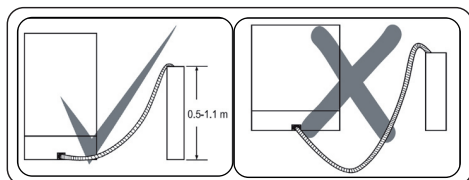

 **VIGTIGT:** Ting vaskes ikke ordentligt, hvis der anvendes en afløbsslange på mere end 4 m.





2.5 Elektrisk tilslutning

 **ADVARSEL:** Din maskine er indstillet til 220-240 V. Hvis netspændingen, hvor du bor, er 110 V, skal der tilsluttes en transformator til 110/220 V og 3000 W til elforbindelsen.

  Slut produktet til en jordet stikkontakt, der er beskyttet af en sikring, der overholder værdierne i tabellen "Tekniske specifikationer".

  Det jordede stik på maskinen skal være tilsluttet en jordet stikkontakt, der er forsynet med passende spænding og strømstyrke.

  Hvis der ikke er en eksisterende jordforbindelse, skal en autoriseret elektriker udføre en jordingsinstallation. I tilfælde af brug uden installeret jordforbindelse, vil vores firma ikke være ansvarligt for tab af brug, der måtte opstå.

  Stikket på dette apparat kan indeholde en 13 A sikring afhængigt af det land, hvortil produktet er beregnet. (F. eks. Storbritannien, Saudi Arabien)

2.6 Montering af maskinens underbord

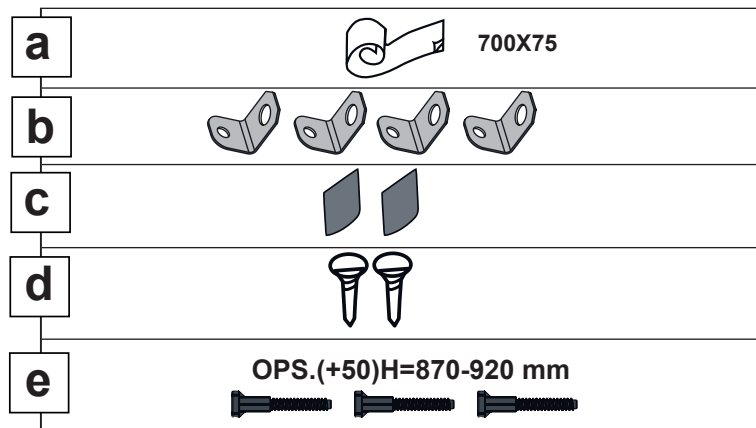

1

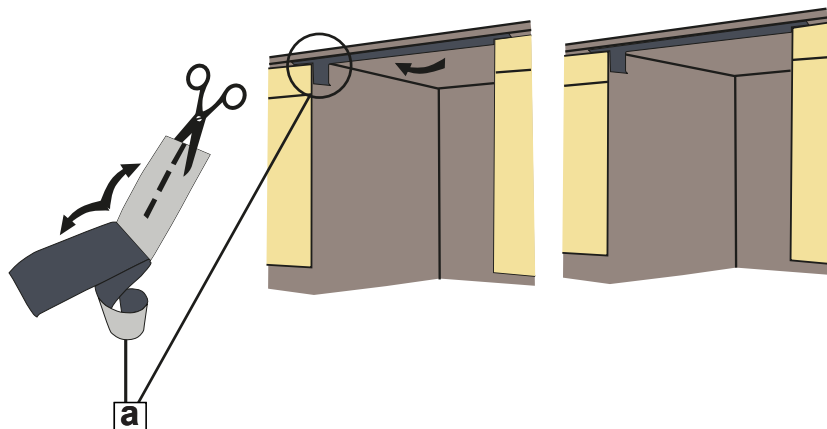

2

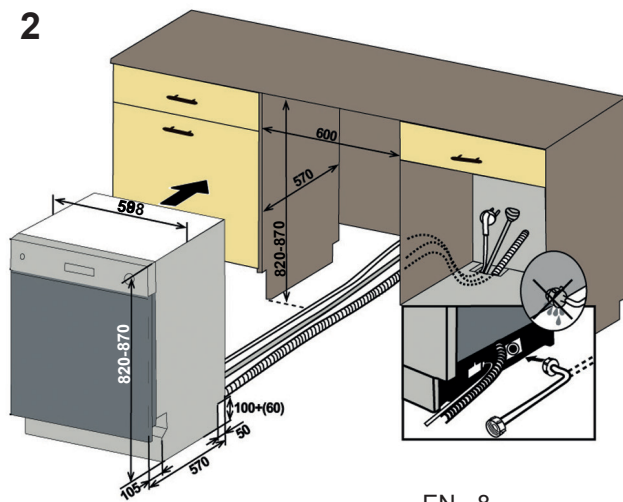

3

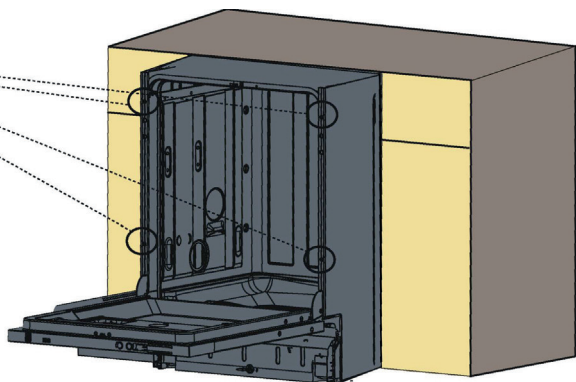
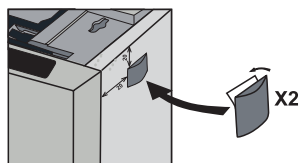
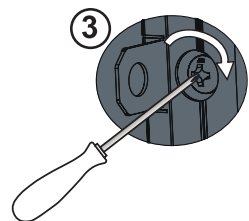
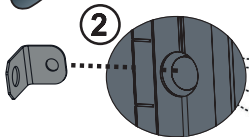
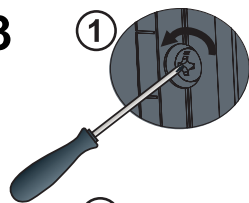

4 Juster maskinens fødder.

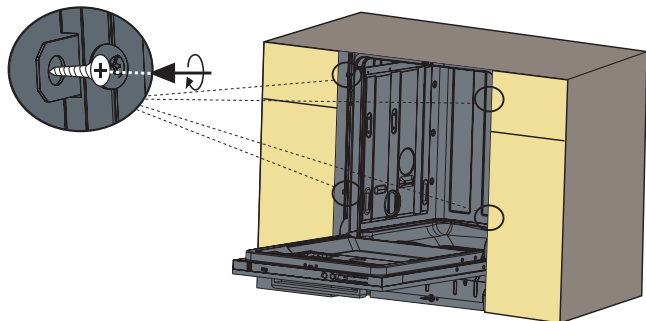
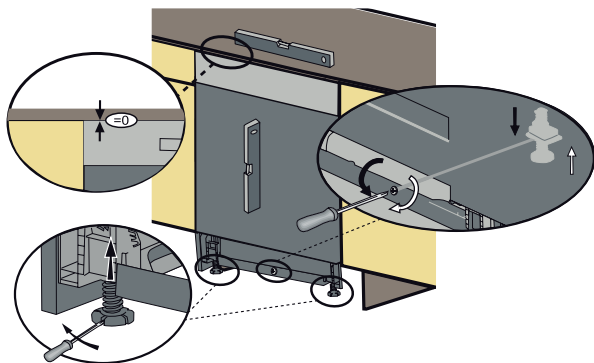

5 Mulighed 1: At sætte møbelsparkpladen.

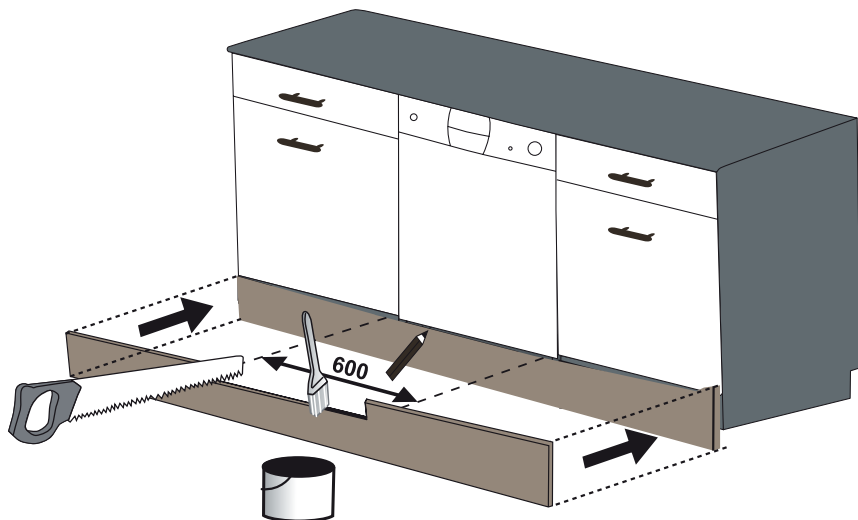

6 Mulighed 2: At sætte den justerbare sokkelgruppe. Følg instruktionerne er givet med justerbar sokkelgruppe.

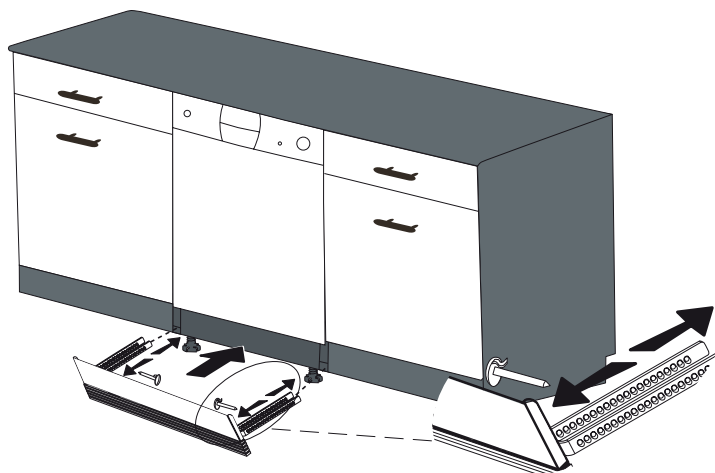

3 TEKNISKE SPECIFIKATIONER

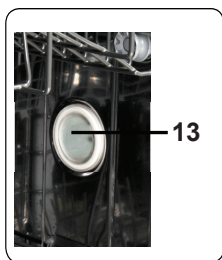
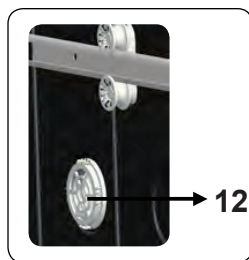
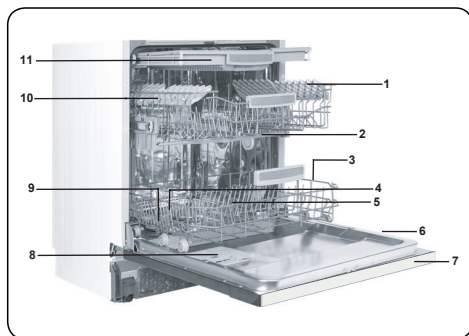

3.1 Generelt udseende

1. Øverste kurv med stativer
2. Øverste spulearm
3. Nederste kurv
4. Nederste spulearm
5. Filtre
6. Typeskilt
7. Kontrolpanel
8. Opvaskemiddel og afspændingsmiddelautomat
9. Bestikkurv
10. Saltautomat
11. Den øverste kurvs skinnelås
12. **Aktiv tørringsenhed:** Dette system giver bedre tørreydelse til dit service.
13. **Indvendigt lys (én spot):** Giver belysning inde i opvaskemaskinen.

3.2 Tekniske specifikationer

Kapacitet	16 placering sindstillinger
Mål Højde Bredde Dybde	820-870 (mm) 598 (mm) 570 (mm)
Nettovægt	42,600 kg
Driftsspænding/ frekvens	220-240 V 50 Hz
Samlet strøm	10 (A)
Samlet effekt	1900 (W)
Vandforsyningstryk	Maksimum: 1 (Mpa) Minimum: 0,03 (Mpa)

4 FØR BRUG AF APPARATET

4.1 Klargøring af opvaskemaskinen til brug første gang

- Sørg for, at specifikationerne for elektricitet og vandforsyning svarer til de værdier, der er angivet i installationsvejledningen til maskinen.
- Fjern al transportsikringsmateriale inden i maskinen.
- Indstil niveauet for blødgøring af vand.
- Hæld skyllemiddel i skyllemiddelbeholderen.

4.2 Brug af salt (HVIS TILGÆNGELIGT)

For at få en god vask har opvaskemaskinen behov for blødt vand, dvs. mindre kalkholdigt vand. Ellers kommer der hvide kalkpletter på servicet og indersiden af opvaskemaskinen. Dette vil påvirke maskinens vaskeresultat, tørring og glans negativt. Når vand løber gennem blødgøringssystemet, fjernes ionerne, der skaber vandets hårdhed, og vandet når den blødhed, der kræves for at opnå det bedste vaskeresultat. Afhængigt af hårdhedsgraden af det indstrømmende vand, samles ionerne, der gør vandet hårdt hurtigt i blødgøringssystemet. Blødgøringssystemet skal genopfriskes, så maskinen også arbejder med samme ydeevne ved næste vask. Opvaskemaskinsalt bruges til dette formål. Maskinen kan kun bruges med et særligt salt til opvaskemaskiner til at blødgøre vandet. Der må ikke anvendes små, kornede eller pulveriserede salte, som let kan opløses. Brug af enhver anden type salt kan beskadige maskinen.

4.3 Påfyldning af salt (HVIS TILGÆNGELIGT)

Åbn saltbeholderens låg ved at dreje det mod uret for at påfylde blødgøringsalt. **(1)** **(2)** Ved brug første gang skal du fylde beholderen med 1 kg salt og vand, **(3)** indtil det næsten flyder over. Brug tragten, **(4)** hvis den leveredes med maskinen. Det vil gøre påfyldningen lettere. Sæt låget på igen. Efter hver 20-30 gange opvask skal du tilsætte salt i maskinen, indtil den er fyldt op (ca. 1 kg).

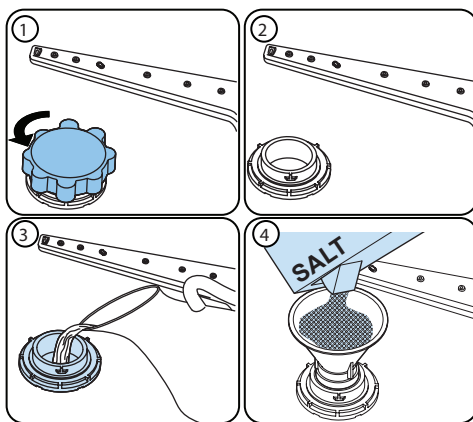





Fyld kun saltbeholderen med vand første gang, du fylder saltbeholderen.

Brug blødgøringssalt, som er specielt fremstillet til brug i opvaskemaskiner.

Når du starter opvaskemaskinen, er saltbeholderen fyldt med vand, og derfor skal du komme blødgøringssalt i, før du starter maskinen.

Hvis blødgøringssaltet er løbet over, og du ikke starter maskinen med det samme, skal du køre et kort vaskeprogram for at beskytte maskinen mod korrosion.

4.4 Teststrimmel

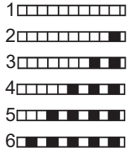
	Lad vandet løbe fra hanen (1 minut)	Hold strimlen i vandet (1 sekund)	Ryst strimlen.	Vent (1 minut)	Indstil vandets hårdhedsgrad.
					

BEMÆRK: Graden er som standard indstillet til 3. Hvis vandet er brøndvand eller har en hårdhedsgrad på over 90 dF, anbefaler vi, at du bruger filter og raffinering.

4.5 Tabel over vandets hårdhed

Niveau	Tysk dH	Fransk dF	Britisk dE	Indikator
1	0-5	0-9	0-6	L1 ses i displayet.
2	6-11	10-20	7-14	L2 ses i displayet.
3	12-17	21-30	15-21	L3 ses i displayet.
4	18-22	31-40	22-28	L4 ses i displayet.
5	23-31	41-55	29-39	L5 ses i displayet.
6	32-50	56-90	40-63	L6 ses i displayet.

4.6 Vandblødgøringsystemet

Opvaskemaskine udstyret med et blødgøringsystem, der reducerer hårdheden af vandet fra hanen. For at finde ud af hårdhedsgraden af dit vand fra hanen skal du kontakte dit vandselskab eller bruge teststrimlen (hvis tilgængelig).

4.7 Indstilling

- Tryk på Tænd/sluk-knappen for at tænde maskinen.
- Tryk på Programknappen i mindst 3 sekunder, umiddelbart efter at maskinen er tændt.
- Slip Programknappen, når "SL" vises. Derefter ses det senest indstillingsniveau.
- Tryk på programknappen for at indstille det ønskede niveau. Hvert tryk på Programknappen øger niveauet. Når niveau 6 er nået, returnerer det næste tryk niveauet til 1.
- Det senest valgte vandhårdhedsniveau gemmes i hukommelsen ved at slukke for maskinen med Tænd/sluk-knappen.

4.8 Brug af vaskemiddel

Brug kun vaskemidler specielt udviklet til brug i opvaskemaskiner i private hjem. Opbevar dit vaskemiddel på et køligt, tørt sted uden for børns rækkevidde.

Tilsæt det korrekte vaskemiddel til det valgte program for at sikre den bedste ydelse. Den nødvendige mængde vaskemiddel afhænger af program, mængden, der skal vaskes, og graden af snavsethed.

Fyld ikke mere vaskemiddel i vaskemiddelrummet end nødvendigt, da du ellers kan se hvidlige striber eller blålige lag på glas og skåle og kan forårsage korrosion af glasset. Fortsat brug af for meget rengøringsmiddel kan medføre maskinskade.

Brug af små rengøringsmidler kan resultere i dårlig rengøring, og du kan se hvidlige striber i hårdt vand.

Se anvisningerne fra producenten af rengøringsmidlet for at få yderligere oplysninger.

4.9 Påfyldning af opvaskemiddel

Tryk på låsen for at åbne vaskemiddelbeholderen, og hæld vaskemidlet i.

Luk låget, og tryk på det, indtil det låses på plads. Vaskemiddelrummet skal genopfyldes lige inden start af hvert program. Hvis servicet er meget snavset, skal du placere ekstra vaskemiddel i rummet til forvaskemiddel.

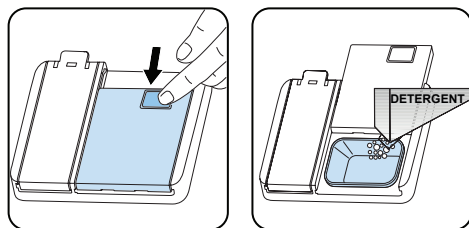

4.10 Brug af kombinerede vaskemidler

Disse produkter bør anvendes i overensstemmelse med producentens anvisninger.

Indfør aldrig kombinerede rengøringsmidler i selve vaskerummet eller i bestikkurven.

Kombinerede rengøringsmidler indeholder ikke kun vaskemidlet, men også skyllemiddel, salterstatningsstoffer og

yderligere komponenter afhængigt af kombinationen.

Vi anbefaler, at du ikke bruger kombinerede rengøringsmidler i korte programmer. Brug pulverrengøringsmidler i stedet.

Hvis der opstår problemer ved brug af kombinerede rengøringsmidler, skal du kontakte producenten af rengøringsmidlet.

Hvis du holder op med at bruge kombinerede rengøringsmidler, skal du sørge for, at indstillingerne for vandets hårdhed og skyllemiddel er indstillet til det korrekte niveau.

4.11 Brug af skyllemiddel

Skyllemidlet hjælper med at tørre servicet uden striber og pletter. Der kræves skyllemiddel til pletfrie redskaber og klare glas. Skyllemidlet udløses automatisk under den varme skyllefase. Hvis indstillingen for dosering af skyllemiddel er for lav, opstår der hvidlige pletter på servicet, der ikke tørrer ordentligt eller bliver vasket helt rent. Hvis indstillingen for dosering af skyllemiddel er for høj, kan du se blålige lag på glas og service.

4.12 Påfyldning af skyllemiddel og indstilling

Åben låget på skyllemiddelbeholderen for at påfylde skyllemiddel. Fyld beholderen med skyllemiddel til MAX-markeringen, og luk derefter låget. Pas på ikke at overfylde skyllemiddelbeholderen, og tør eventuelt spild op.

For at ændre niveauet for skyllemiddel skal du følge nedenstående trin, før du tænder for maskinen:

- Tryk på Tænd/sluk-knappen for at tænde maskinen.
- Tryk på Programknappen i mindst 5 sekunder, umiddelbart efter at maskinen er tændt.
- Slip Programknappen, når "rA" vises. Indstillingen af skyllemiddel følger indstillingen af vandets hårdhedsgrad. Derefter ses det senest indstillingsniveau.

- Indstil niveauet ved at trykke på Programknappen.
- Sluk for maskinen for at gemme indstillingen.
- Fabriksindstillingen er "4".

Hvis servicet ikke bliver helt tørt eller er plettet, skal du øge niveauet. Hvis der dannes blå pletter på servicet, skal du sænke niveauet.

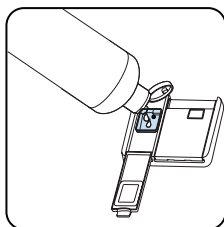
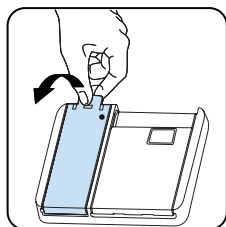

Niveau	Mere lysnet dosis	Indikator
1	Skyllemiddel ikke frigivet	r1 ses i displayet.
2	1 dosis frigives	r2 ses i displayet.
3	2 doser frigives	r3 ses i displayet.
4	3 doser frigives	r4 ses i displayet.
5	4 doser frigives	r5 ses i displayet.

5 SÅDAN FYLDER DU OPVASKEMASKINEN

Følg disse vejledninger til at fylde opvaskemaskinen for at opnå det bedste resultat.

Fyld kun din opvaskemaskine til den kapacitet, der er angivet af producenten – så sparer du energi.

Manuel afskylling af service medfører øget energiforbrug og anbefales ikke. Du kan placere kopper, glas, stilkglas, mindre tallerkener, skåle osv. i den øverste kurv. Lange glas må ikke læne sig op af hinanden, da de ellers kan blive ustabile og gå i stykker.

Når du placerer stilkglas og vinglas i kurven, skal du læne dem op af kurvens kant eller hylde – de må ikke læne sig op af andre genstande.

Placer alle genstande, såsom kopper, glas og gryder, i vaskemaskinen med åbningen nedad, da der ellers kan samle sig vand på genstandene.

Hvis du har en bestikkurv i din opvaskemaskinen, anbefales det, at du bruger bestikristen for at opnå de bedste vaskeresultater. Placer alle store (gryder, pander, låg, tallerkener, skåle osv.) samt meget snavsede genstande på den nederste hylde.

Service og bestik må ikke placeres over hinanden.

 **ADVARSEL:** Pas på, at du ikke forhindrer spulearmene i at rotere.

 **ADVARSEL:** Sørg for, at servicet ikke forhindrer sæbeskuffen i at åbne sig.

5.1 Anbefalinger

Fjern alle grove madrester på servicet, før du kommer det ind i opvaskemaskinen. Start opvaskemaskinen som fuld.

 Undlad at overfylde kurvene og at placere service i de forkerte kurve.

 **ADVARSEL:** Du kan reducere risikoen for personskade ved at placere knive med lange håndtag og skarpe spidser med den skarpe ende nedad eller horisontalt i kurvene.

Fire sammenklæplige stativer

De sammenklæplige stativer gør det nemmere at placere større genstande, f.eks. gryder og pander. Delene kan foldes ned hver for sig. Stativerne kan enten foldes ned eller rejses op, som vist på billederne nedenfor.

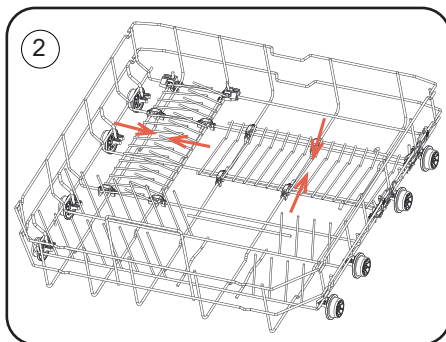
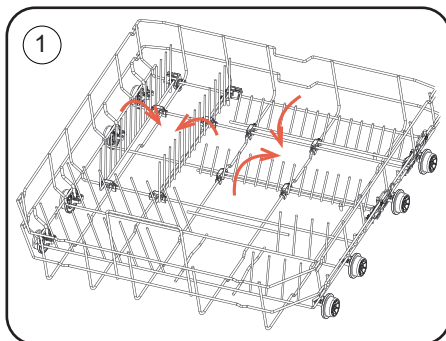

Højdejustering

Den øverste kurv har en mekanisme, der gør det muligt at justere kurvens højde op **(1)** eller ned **(2)** uden at skulle fjerne kurven. Hold kurven i begge sider, og træk den op, eller tryk den ned, idet du sikrer, at begge sider af den øverste kurv er i samme højde.

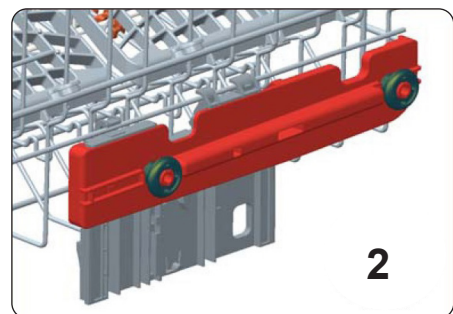
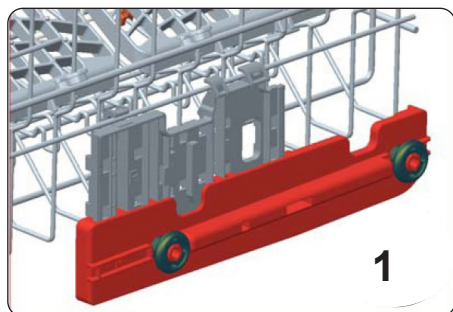
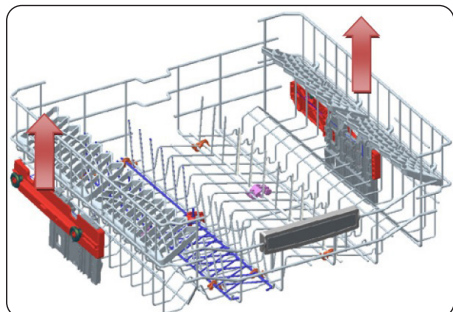

Højdejusterbart stativ (pindetype)

De sammenklæpelige stativer på den øverste kurv gør det muligt at placere større genstande, f.eks. gryder og pander. Delene kan foldes ned hver for sig. De sammenklæpelige stativer kan enten foldes op eller ned.

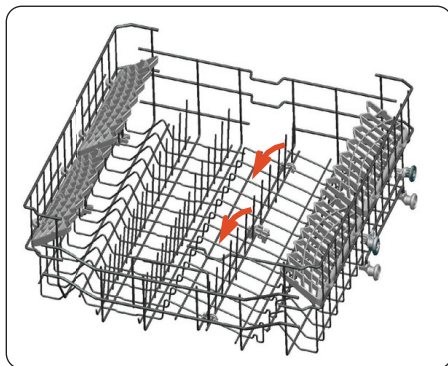

Øverste bestikkurv

Den øverste bestikskurv er designet til placering af stort og småt bestik og køkkenredskaber.

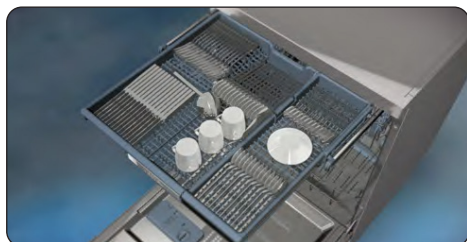

Kurven kan nemt tages ud af opvaskemaskinen, så den er nem at bruge, når du fjerner tingene sammen med kurven efter vask.

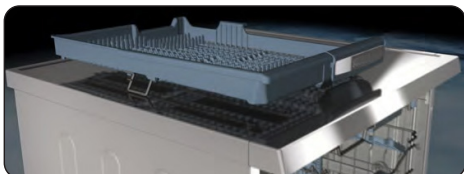

Den øverste bestikkurv består af to dele, der kan fjernes hver for sig. Fjern venstre eller højre del af bestikkurven for at få mere plads til varer i den øverste kurv.



ADVARSEL: Knive og andre skarpe genstande skal anbringes vandret i bestikkurven.

Multi-funktionelt stativsystem

Det multifunktionelle stativsystem er placeret i den nederste kurv. Det kan bruges til placering af krus eller store redskaber, der skal vaskes.

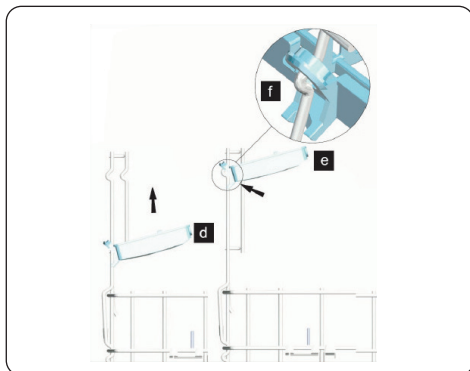
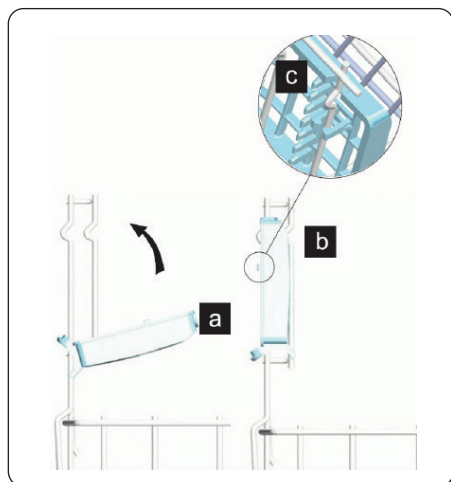
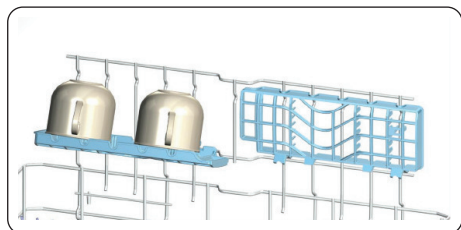
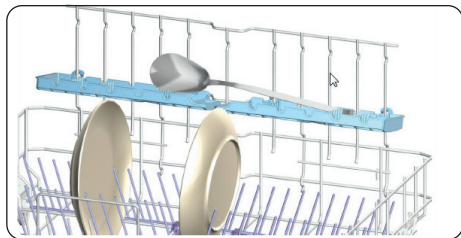

Stativerne lukkes ved at folde dem fra position (a) til position (b). Sørg for, at klipsene på stativet passer korrekt på wiren (c). Den omvendte metode kan bruges til at åbne stativerne.



Stativerne i det multifunktionelle stativsystem har to positioner: den nederste position (d) og den øverste position (e). Sørg for, at fastgøre stativerne korrekt (f) på wiren. Anbring ikke genstande, så de kan komme i kontakt med spulearmen.

5.2 Alternativ opfyldning af kurve

Den nederste kurv

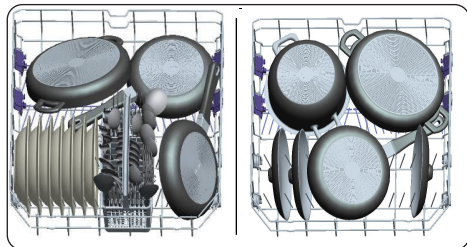

Den øverste kurv

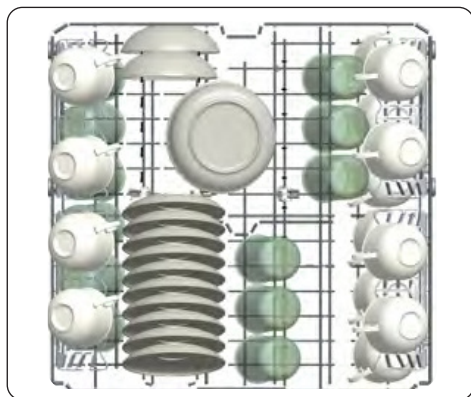

Forkert opfyldning

Forkert opfyldning kan medføre dårlig vask og tørring. Følg producentens anbefalinger for at opnå et godt resultat.

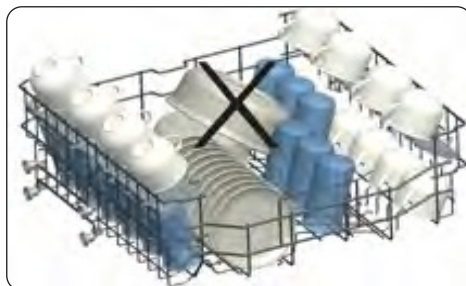
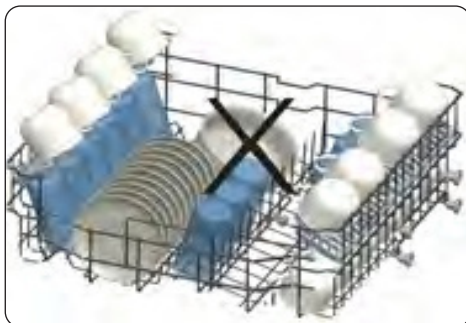
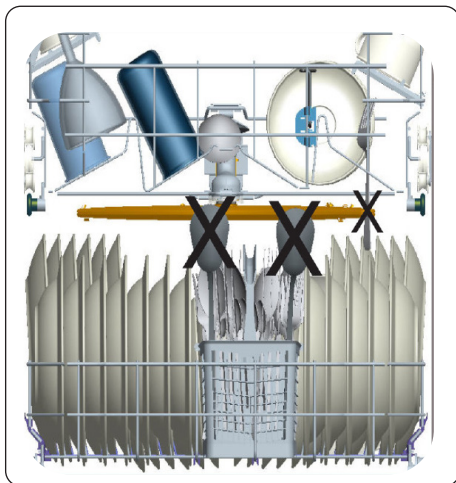
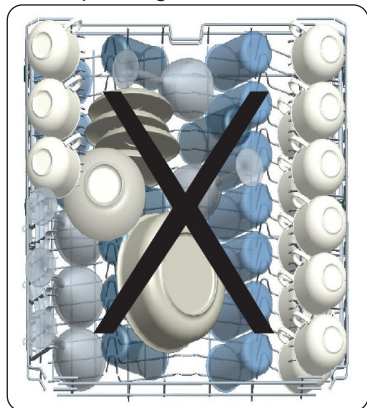

Vigtig bemærkning til testlaboratorier

For detaljerede oplysninger, der kræves til test i henhold til EN-normativer og en softcopy af manualen, bedes du sende modelnavnet og serienummeret til følgende adresse:
dishwasher@standardtest.info

6. PROGRAMTABEL

Programnavn:	P1 Førdisk 14 min	P2 30 min 40°C	P3 Eco 50°C	P4 Auto glas 30°C - 50°C	P5 Auto intensiv 50°C - 70°C	P6 Spar+ 5,4 L	P7 Mixat 2 tim 60°C	P8 Snabb disk & tørk 50 min 65°C	P9 Intensiv Anga 70°C
Tilsmudsningstype:	Det hurtigste program til let snavsæt og nyligt brugt service. Det er velegnet til 4 standardkuverter.	Et hurtigere vaskesprogram, der er velegnet til let snavsæt service.	Standardprogram til normalt snavsæt service, der bruges dagligt, med reduceret strøm- og vandforbrug.	Autoprogram til normalt snavsæt, skrobeligt service.	Autoprogram til meget snavsæt service.	Velegnet til normalt snavsæt service med det laveste vandforbrug.	Velegnet til at vaske let snavsæt, skrobeligt glas på den øverste hyde og meget snavsæt porcelæn på den nederste hyde.	Et hurtigere vaskesprogram, der er velegnet til normalt snavsæt service, der bruges dagligt.	Velegnet til meget snavsæt service, der er effektivt vaskes med damp.
Tilsmudsningsgrad:	Let	Let	Middel	Middel	Meglet	Middel	Meglet	Middel	Meglet
"Dosing af opvaskemiddel: A: 29 cm ³ B: 15 cm ³	B	A	A	A	A	A	A	A	A
Programvarighed (t:rin):	00:14	00:30	03:27	01:31 - 01:12	01:49 - 02:59	02:57	01:53	00:50	02:41
Strømforbrug (kWh/cykus):	0.340	0.650	0.747	0.650 - 0.850	1.250 - 1.900	0.950	1.600	1.000	1.750
Vandforbrug (l/cykus):	6.6	10.9	9.0	10.6 - 17.4	11.8 - 24	5.4	15.4	9.5	20.3

- Programmets varighed kan ændre sig i forhold til mængden af service, vandtemperaturen, omgivelsestemperaturen og de valgte ekstrafunktioner.
- Værdier, der er angivet for andre programmer end økoprogrammet, er kun vejledende.
- Øko-programmet er velegnet til at vaske normalt snavset service, der til dette formål er det mest effektive program i forhold til dets samlede energiforbrug, og det bruges til at tilgå overholdelse af EU-lovgivningen om økodesign.
- Vask af service i en opvaskemaskine til husholdningsbrug bruger normalt mindre energi i brugsfasen end opvask i hånden, når opvaskemaskinen bruges i henhold til producentens vejledning.
- Brug kun opvaskemiddel i pulverform til korte programmer.
- Korte programmer inkluderer ikke tørring.
- For at fremskynde tørringen, anbefaler vi at åbne maskinens dør på klem, når programmet er slut.
- Du kan åbne produktdata-basen, hvor modeloplysningerne gemmes, ved at indlæse QR-koden på energimærket.



BEMÆRK: I henhold til direktiverne 1016/2010 og 1059/2010 kan energiforbruget for Øko-programmet variere. Denne tabel er i overensstemmelse med direktiverne 2019/2022 og 2017/2022.

7. KONTROLPANEL

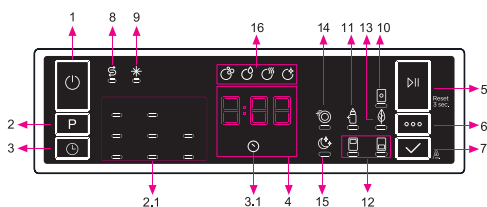

1. Tænd/sluk-knap
2. Programvalgsknap
- 2,1. Programindikatorer
3. Udskydelsesknop
- 3,1. Indikator for udskydelse
4. Indikator for resterende tid
5. Start/Pause-knappen
6. Valgmulighedsknap
7. Valgknap
8. Saltindikator
9. Advarselsindikator for skyllemiddel
10. Tabletindikator
11. Indikator for Ekstra hygiejne
12. Indikatorer for Halv last
13. Energispareindikator
14. Ekstrahurtigt-indikator
15. Ekstrastille-indikator
16. Indikatorer for opvasketrin
 - a- Indikator for opvasketrin
 - b- Indikator for skylletrin
 - c- Indikator for tørringstrin
 - d- Indikator for sidste trin er slut

1. Tænd/sluk-knap

Tænd for maskinen ved at trykke på Tænd/sluk-knappen.

2. Programvalgsknap

Vælg et passende program ved at trykke på Programknappen. Den valgte programindikator (2.1) vil være tændt. For yderligere oplysninger om programmerne henvises til afsnittet Programtabel.

3. Udskydelsesknop

Du kan udskyde starttidspunktet for programmerne 1-2...24 timer ved at trykke på knappen Delay (Udskyd) (3) før programmet starter. Indikatoren for Udskydelse (3.1) vil være tændt. Hvis du vil ændre udskydel-

sestiden, skal du først trykke på knappen Start/Pause og derefter på knappen Delay (Udskyd) for at vælge en ny udskydelsestid. Tryk på knappen Start/Pause for at aktivere den nye udskydelsestid. For at annullere udskydelsen skal du skifte til 0 timer ved brug af knappen Delay (Udskyd), når maskinen er på pause.

4. Indikator for resterende tid

Programforløbet kan overvåges via Vask-, Skyl-, Tørring- og Slutindikatorerne på resttidsindikatoren.

5. Start/Pause-knappen

Tryk på Start/Pause-knappen for at starte programmet. Vaskelampen tændes, og resttidsindikatoren viser programmets varighed. Den viser også resttiden under programforløbet. Hvis du åbner maskinens låge, mens programmet kører, holder programmet pause, og den tilhørende indikator for vaskeprogram blinker.

6. Valgmulighedsknap

Valgmuligheder kan vælges ved at trykke på Valgknappen gentagne gange. Den valgte indstilling angives med en blinkende LED.

7. Valgknap

Vælg muligheden ved at trykke på Valgknappen. LED'en for den valgte valgmulighed forbliver herefter tændt.

8. Saltindikator

Hvis der er utilstrækkeligt blødgørings salt, tændes advarselsindikatoren for manglende salt, og du skal fylde salt i saltbeholderen.

9. Advarselsindikator for skyllemiddel

Hvis niveauet for skyllemiddel er lavt, tændes advarselsindikatoren for manglende skyllemiddel, og du skal påfylde skyllemiddel i Skyllemiddelbeholderen.

10. Tabletindikator

Vælg indstillingen tabletvaskemiddel, når du bruger et kombineret rengøringsmiddel, der indeholder salt, skyllemiddel eller andet ekstra. Indikatoren for tabletrengøringsmiddel forbliver tændt, så længe den er valgt. Når maskinen er tændt, vil tabletindstillingen blive valgt for alle programmer undtagen Eco-programmet.

11. Indikator for Ekstra hygiejne

Vælg funktionen Ekstra hygiejne for at øge vasketemperaturen for at opnå en maksimalt hygiejnisk vask. Indikatoren for Ekstra hygiejne lyser.

12. Knap for Halv last

Vælg funktionen Half Load (halv last) for at vælge den del af opvaskemaskinen, der indeholder servicet, der skal vaskes. Du kan vælge begge kurve, kun den øverste kurv eller kun den nederste kurv. Tryk på knappen, indtil indikatoren for kurven, der rummer det service, der skal vaskes, tændes. Indikatoren for Half Load (Halv last) lyser, mens denne funktion er i gang. Service i andre sektioner vil ikke blive vasket ordentligt.

13. Energispareindikator

Vælg Energisparemuligheden for at gøre det muligt for maskinens låge at åbne ved afslutningen af programmet for at øge tørringseffektiviteten. Denne funktion sparer også energi ved at arbejde ved en lavere temperatur.

14. Ekstrahurtigt-indikator

Vælg funktionen Ekstra hurtig for at reducere varigheden af et program, der giver et mere økonomisk vandforbrug. Indikatoren for Ekstra hurtig vil lyse op.

15. Ekstrastille-indikator

Vælg funktionen Ekstra lydløs, hvilket giver en blidere og lydløs vask. Indikatoren for Ekstra stille lyser. Denne mulighed sænker lydniveauet fra opvaskemaskinen.

16. Indikatorer for opvasketrin

Displayet viser den indikator, der svarer til status for programmet, der er i gang. Mens Tørringsindikatoren er tændt, vil opvaskemaskinen forblive stille afhængigt af programmet, du har valgt, i 15 til 100 minutter.

- * Vask
- * Skyl
- * Tørring
- * Slut



BEMÆRK: Børnesikring aktiveres/deaktiveres ved at trykke på Valgknappen

(7) i ca. 3 sekunder. Når den aktiveres, blinker alle lamper, og "CL" vises på resttidsindikatoren (4) én gang. Når børnesikringen deaktiveres, blinker alle lamper og "CL" to gange.



BEMÆRK: Hvis du slukker for maskinen efter at have valgt udskydelsestid, og programmet er startet, bliver udskydelsestiden annulleret.



BEMÆRK: Hvis du vil gemme et program som et foretrukket program, skal du trykke på knapperne Valg (2) og Udskyd (3) på samme tid. Tryk på programvalgs-knappen (2) i 3 sekunder for at vælge det foretrukne program.

Sådan skifter du program

Hvis du vil skifte programmet, mens maskinen allerede er i gang.

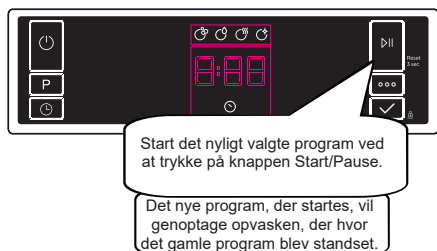
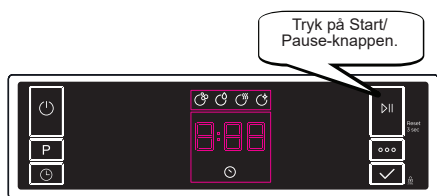

Sådan afbryder du et program Hvis du vil annullere et program, når det er i gang.

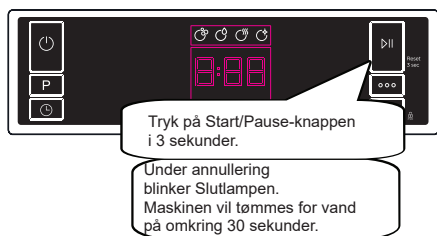

Når Slutlampen tændes, kan du slukke maskinen med Tænd/sluk-knappen

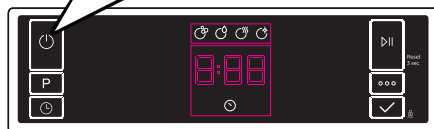

Sluk for maskinen

Sluk for maskinen med tænd/sluk-knappen når programmet er afsluttet, og Slutlampen lyser op.

Træk stikket ud af stikkontakten. Luk for vandhanen.

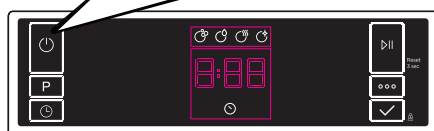

BEMÆRK: Åbn ikke lågen, før programmet er slut.



BEMÆRK: Ved afslutningen af vaskesprogrammet kan du lade lågen på maskinen stå på klem for at forkorte tørringstiden.



BEMÆRK: Hvis maskinens låge åbnes eller strømmen afbrydes under vask, fortsætter programmet, når lågen lukkes eller strømmen vender tilbage.

Summer lydkontrol (afhængigt af model)

Følg nedenstående trin for at ændre summerens lydniveau:

1. Åbn lågen, og tryk samtidigt på knapperne Valgmulighed (6) og Valg (7) i 3 sekunder.
2. Når lydindstillingen genkendes, afgiver summeren en lang lyd, og maskinen viser det sidst indstillede niveau fra "S0" til "S3".
3. Tryk på Valgknappen (7) for at sænke lydniveauet Tryk på Valgmulighedsknappen (6) for at øge lydniveauet.
4. Sluk maskinen for at gemme det valgte lydniveau.
"S0" niveauet betyder, at al lyd er slået fra. Fabriksindstillingen er "S3".

Strømsparetilstand

Sådan aktiveres eller deaktiveres strømsparetilstand.

Følg nedenstående trin:

1. Åbn lågen, og tryk samtidigt på knapperne Program (2) og Valgmulighed (6) i 3 sekunder.
2. Efter 3 sekunder viser maskinen den seneste indstilling "IL1" eller "IL0".
3. Når strømsparetilstand er aktiveret, "IL1" vises. I denne tilstand slukkes lyset indeni 2 minutter efter, at lågen er åbnet, og maskinen slukkes efter 15 minutter uden aktivitet for at spare energi.
4. Når Save Power Mode (Gem Strømsparetilstand) vises "IL0". Hvis strømsparetilstand er deaktiveret, vil det indvendige lys være tændt, så længe lågen er åben, og maskinen vil altid være tændt, medmindre brugeren slukker den.
5. Sluk maskinen for at gemme den valgte indstilling.
I fabriksindstillingen er strømsparetilstand aktiv.

Natural Ion Tech (Naturlig ion-teknologi) (afhængigt af model)

Denne funktion giver ekstra hygiejne til maskinen takket være ion-teknologi. Den fungerer som et uafhængigt program. Denne funktion aktiveres ved at trykke på Options-knappen (Valgmulighedsknap) (6) i 3 sekunder i klartilstand. Efter 3 sekunder vises "Ion", hvilket indikerer, at den naturlige ioniseringsfunktion er aktiveret. Knappen slippes, når "Ion" vises. Hvis brugeren ikke foretager sig noget 24 timer efter aktivering af funktionen naturlig ion-teknologi, annulleres den automatisk.

BEMÆRK: Hvis maskinen slukkes, annulleres funktionen naturlig ionisering.

BEMÆRK: Funktionen Naturlig ion-teknologi

virker ikke sammen med alle programmer.

PureBeam & PureBeam+ (afhængigt af model)

Denne teknologi kobler ion- og lysteknologi sammen, hvilket giver ekstra hygiejne. Det forhindrer dårlig lugt under et vaskeprogram, der omfatter et tørringstrin. PureBeam-funktionen aktiveres eller deaktiveres, før programmet startes, ved at trykke på Options-knappen (Valgmulighedsknap) (6) i 6 sekunder. Efter 6 sekunder vises "U1", hvilket indikerer, at PureBeam-funktionen er aktiveret. Når den deaktiveres, vises "U0" efter 6 sekunder. PureBeam-indstillingen følger indstillingen for Naturlig ion-teknologi. Standardindstillingen er "U0".

BEMÆRK: Hvis brugeren ikke deaktiverer PureBeam-funktionen ved programmets afslutning, forbliver den aktiv, indtil maskinen slukkes.

BEMÆRK: Hvis PureBeam- eller Naturlig ion-teknologi-funktionen er aktiv, lyser Naturlig ion-teknologi-advarselslampe som lysdæmpning, når døren er åben.

8 RENGØRING OG VEDLIGEHOLDELSE

Det er vigtigt at rengøre din opvaskemaskine af hensyn til dens levetid. Sørg for, at indstillingen for vandblødgørelse (hvis tilgængelig) er indstillet korrekt. Sørg også for, at du anvender den korrekte mængde opvaskemiddel for at forebygge ophobning af kalk. Genopfyld saltbeholderen, når lampen for saltmangel tændes. Olie og kalk kan ophobe sig i din opvaskemaskine med tiden. Hvis dette sker:

- Fyld beholderen til opvaskemiddel, men kom ikke noget service i maskinen. Vælg et program med en høj temperatur, og kør det med en tom maskine. Hvis dette ikke rengør din opvaskemaskine tilstrækkeligt, kan du bruge et rengøringsmiddel, der er udviklet til brug i opvaskemaskiner.
- Rengør apparatet regelmæssigt hver måned for at forlænge opvaskemaskinens levetid.
- Tør regelmæssigt dørforseglingen af med en fugtig klud for at fjerne eventuelle madrester eller fremmedlegemer.

8.1 Filtre

Rengør filtrene og spulearmene mindst én gang om ugen. Hvis der er madrester eller fremmedlegemer i de grove eller fine filtre, skal du fjerne dem og rengøre dem grundigt med vand.

- a) Mikrofilter b) Groft filter
c) Metalfilter

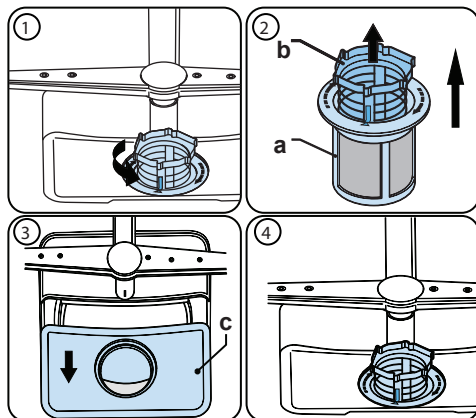

Du kan fjerne og rengøre filterkombinationen på følgende måde: Drej det mod uret, og løft opad (1). Træk det grove filter ud af mikrofilteret (2). Træk derefter metalfilteret ud (3). Rengør filteret med rigeligt vand, indtil det er helt rent for madrester. Saml filtrene igen. Sæt filteret ind igen, og drej det med uret (4).

- Brug aldrig opvaskemaskinen uden et filter.
- Forkert montering af filteret forringer vaskeresultatet.
- Rengøring af filtrene er nødvendige for korrekt drift af maskinen.

8.2 Spulearme

Sørg for, at hullerne til vandstrålerne ikke er tilstoppede, og at der ikke sidder madrester eller fremmedlegemer fast på spulearmene. I tilfælde af tilstopning skal du fjerne spulearmene og rengøre dem med rent vand. Du kan fjerne den øverste spulearm ved at løse møtrikken, der holder den på plads, skrue mod uret og trække nedad. Sørg for, at møtrikken strammes korrekt, når du sætter den øverste spulearm på plads igen.

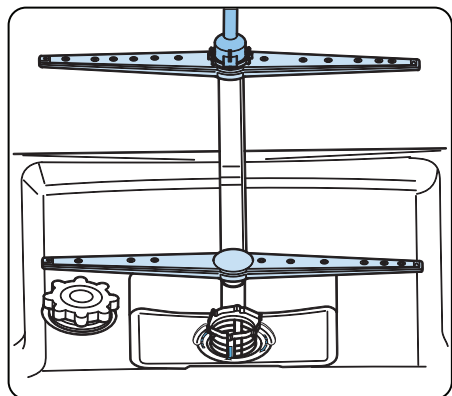

8.3 Drænpumpe

Drænpumpen kan blive tilstoppet af store madrester eller fremmedlegemer, som ikke blev fanget af filterne. Dette vil få skyllevandet til at stå over filteret.

⚠ Advarsel Skarpe genstande!

Pas på, at du ikke skærer dig på glasskår eller spidse genstande, når du rengør drænpumpen.

I sådanne tilfælde:

1. Tag altid opvaskemaskinens stik ud af kontakten, før du før i gang.
2. Fjern kurvene.
3. Fjern filterne.
4. Tøm vandet – brug en svamp, hvis det er nødvendigt.
5. Kontrollér området, og fjern eventuelle fremmedlegemer.
6. Installer filterne.
7. Sæt kurvene på plads igen.

9 FEJLFINDING

Fejl	MULIG ÅRSAG	FEJLFINDING
Programmet starter ikke.	Opvaskemaskinen er ikke sat i stikkontakten.	Sæt opvaskemaskinen i stikkontakten.
	Opvaskemaskinen er ikke tændt.	Tryk på Tænd/sluk-knappen for at tænde opvaskemaskinen.
	Sikring brændt over.	Kontrollér sikringerne på sikringstavlen.
	Vandhanen er lukket.	Åbn for vandhanen.
	Opvaskemaskinens låge er åben.	Luk opvaskemaskinens låge.
	Vandindløbsslangen og maskinens filtre er tilstoppede.	Kontroller vandindløbsslangen og maskinens filtre, og sørg for, at de ikke er tilstoppede.
Vandet forbliver i maskinen.	Afløbsslangen er tilstoppet, eller der er knæk på den.	Kontroller afløbsslangen, og gør den ren eller fjern evt. knæk på den.
	Filtrene er tilstoppet.	Rens filtrene.
	Programmet er endnu ikke slut.	Vent, indtil programmet er slut.
Maskinen stopper under vask.	Strømsvigt.	Kontroller netspændingen.
	Fejl ved vandtilførslen	kontroller vandhanen.
Hvis ryste- og bankelyde høres under et vaskeprogram.	Spulearmen støder mod servicet i den nederste kurv.	Flyt eller fjern ting, der blokerer spulearmen.
Der er fortsat madrester på servicet.	Service er placeret forkert. Det sprøjtede vand når ikke det berørte service.	Fyld ikke kurvene for meget.
	Service, der læner sig op ad hinanden.	Placer servicet i henhold til instruktionerne i afsnittet om opfyldning af opvaskemaskinen.
	Der er ikke anvendt tilstrækkeligt vaskemiddel.	Brug den korrekte mængde vaskemiddel som angivet i programtabellen.
	Forkert vaskeprogram valgt.	Brug oplysningerne i programtabellen til at vælge det mest passende program.
	Spulearmene er tilstoppet med madrester.	Rengør hullerne i spulearmene med tynde genstande.
	Filtre eller vanddrænpumpe tilstoppet eller filter forkert placeret.	kontroller, at afløbsslange og filtre er korrekt monteret.

Fejl	MULIG ÅRSAG	FEJLFINDING
Hvidlige pletter sidder på servicet.	Der er ikke anvendt tilstrækkeligt vaskemiddel.	Brug den korrekte mængde vaskemiddel som angivet i programtabellen.
	Skyllemiddeldosering og/eller indstillingen af vandblødgøring er sat for lavt.	Øg niveauet for skyllemiddel og/eller vandblødgøring.
	Høj hårdhedsgrad for vand.	Øg niveauet for vandblødgøring, og tilsæt salt.
	Saltbeholderens låg er ikke lukket rigtigt.	Kontroller, at saltbeholderens låg er lukket korrekt.
Servicet bliver ikke tørt.	Tørringsprogram ej valgt	Vælg et program med tørringsindstilling.
	Dosering af skyllemiddel er sat for lavt.	Øg indstillingen af skyllemiddeldosering.
Der dannes rustpletter på servicet.	Kvaliteten af det rustfrie stål på servicet er for ringe.	Brug kun sæt, der tåler opvaskemaskine.
	Højt saltindhold i vaskevandet.	Juster graden af vandets hårdhed vha. tabellen over vandets hårdhedsgrad.
	Saltbeholderens låg er ikke lukket rigtigt.	Kontroller, at saltbeholderens låg er lukket korrekt.
	Der blev spildt for meget salt, da der blev fyldt salt på.	Brug tragten, når du fylder salt i beholderen for at undgå at spilde.
	Dårlig jordforbindelse.	Kontakt straks en kvalificeret elektriker.
Der er stadig rengøringsmiddel i vaskemiddelrummet	Vaskemiddel er blevet hældt i, mens vaskemiddelbeholderen var våd.	Sørg for, at vaskemiddelbeholderen er tør før brug.

AUTOMATISKE FEJLADVARSLER, OG HVAD DU SKAL GØRE

FEJLKODE	MULIG FEJL	HVAD SKAL MAN GØRE
FF	Fejl i vandindløbssystemet	Sørg for, at vandtilførselshanen er åben, og at der løber vand ud.
		Fjern indløbsslangen fra hanen, og rengør slangens filter.
		Ring til servicecentret, hvis fejlen fortsætter.
F5	Fejl i tryksystemet	Ring til servicecentret.
F3	Vedvarende vandindtag	Luk hanen, og ring til servicecentret.
F2	Kan ikke tømme vandet ud	Vandudløbsslange og filtre kan være tilstoppede.
		Afbryd programmet.
		Hvis fejlen fortsætter, skal du kontakte servicecentret.
F8	Fejl i varmeelementet	Ring til servicecentret.
F1	Overløb	Sluk for maskinen, og luk hanen.
		Ring til servicecentret.
F7	Overophedning	Ring til servicecentret.
F9	Fejl ved fordelerposition	Ring til servicecentret.
F6	Defekt varmelegemesensor	Ring til servicecentret.
HI	Højspændingsfejl	Ring til servicecentret.
LO	Lavspændingsfejl	Ring til servicecentret.

Installations- og reparationsprocedurerne skal altid udføres af en autoriseret servicetekniker for at undgå mulige risici. Fabrikanten kan ikke holdes ansvarlig for skader, der kan opstå som følge af procedurer, der udføres af uautoriserede personer. Reparationer må kun udføres af teknikere. Hvis en komponent skal udskiftes, skal det sikres, at der kun anvendes originale reservedele.

Forkert reparation eller brug af ikke-originale reservedele kan forårsage betydelig skade og udsætte brugeren for betydelig risiko.

Kontaktoplysninger om din kundeservice findes på bagsiden af dette dokument. Funktionsrelevante, originale reservedele i henhold til den tilsvarende Ecodesign-ordre kan fås hos kundeservice i mindst 10 år fra den dato, hvor dit apparat blev markedsført i det Europæiske Økonomiske Samarbejdsområde.

Service

Nationwide service in Sweden

Visit www.cylinda.se

Call 0771-25 25 00

Declare

Model code

Serial number

Purchase date

Problem description

Name and address

Phone number

Contact us

www.cylinda.se

Cylinda
en enklare vardag