

Käyttöopas







DM4540C / DM4540RFC

Cylinda
en enklare vardag

Kiitos, kun valitsit tämän tuotteen.

Tämä käyttöohje sisältää tärkeitä turvallisuustietoja ja -ohjeita, jotka auttavat sinua laitteen käyttämisessä ja huoltamisessa.

Lue nämä käyttöohjeet huolellisesti ennen laitteen käyttöä ja säilytä ne myöhempää tarvetta varten.

Merkki	Tyyppi	Merkitys
	VAROITUS	Vakavan vamman tai kuoleman vaara
	SÄHKÖISKUN VAARA	Vaarallinen jännite
	TULI	Palovaara
	HUOMIO	Vamman tai omaisuusvaurion vaara
	TÄRKEÄÄ / HUOMAUTUS	Järjestelmän oikea käyttö

SISÄLLYS

1 TURVALLISUUSOHJEET	1
1.1 Yleiset turvallisuusohjeet	1
1.2 Asennukseen liittyvät varoitukset	2
1.3 Käytön aikana	3
2 ASENNUS	6
2.1 Laitteen asettelu	6
2.2 Vesiliitäntä	6
2.3 Veden tuloliitäntä	6
2.4 Tyhjennysletku	7
2.5 Sähköliitäntä	7
2.6 Koneen asentaminen pöydän alle	8
3 TEKNISET MÄÄRITYKSET	11
3.1 Yleinen rakenne	11
3.2 Tekniset määritykset	11
4 ENNEN LAITTEEN KÄYTTÄMISTÄ	12
4.1 Astianpesukoneen valmistelu ensimmäistä käyttöä varten	12
4.2 Suolan käyttö (JOS KÄYTÖSSÄ)	12
4.3 Täyttö suolalla (JOS KÄYTÖSSÄ)	12
4.4 Testausnauha	13
4.5 Vedenkovuustaulukko	13
4.6 Veden kovuuden säätö	13
4.7 Asetus	13
4.8 Pesuaineen käyttö	14
4.9 Pesuainesäiliön täyttäminen	14
4.10 Yhdistetyt pesuaineet	14
4.11 Huuhteluaineen käyttö	14
4.12 Huuhteluaineen täyttö ja asetukset	14
5 ASTIANPESUKONEEN TÄYTTÄMINEN	16
5.1 Suositukset	16
5.2 Vaihtoehtoiset korin täyttötavat	20
6 OHJELMATAULUKKO	21
7 OHJAUSPANEELI	23
8 PUHDISTUS JA YLLÄPITO	27
8.1 Suodattimet	27
8.2 Suihkuvarret	27
8.3 Poistopumppu	28
9 VIANMÄÄRITYS	29

1 TURVALLISUUSOHJEET

1.1 Yleiset turvallisuusohjeet

- Lue nämä käyttöohjeet huolellisesti ennen laitteen käyttöä ja säilytä tämä opas myöhempää tarvetta varten.

 Tarkista laitteen pakkaus ja ulkopinta ennen sen asentamista. Älä käytä laitetta, jos se näyttää vaurioituneelta tai jos pakkaus on avattu.

- Pakkausmateriaali suojelee laitetta matkan aikana tapahtuvilta vaurioilta. Pakkausmateriaali on ympäristöystävällistä ja kierrätyskelpoista. Kierrätysmateriaalin käyttö vähentää raaka-aineiden kulutusta ja jätettä.

 Tätä laitetta voivat käyttää yli 8-vuotiaat lapset, sekä henkilöt, joiden fyysiset, aistilliset tai henkiset kyvyt ovat heikentyneet tai joilla ei ole tarpeeksi tietoa tai kokemusta, jos heidän toimiaan valvotaan, heille annetaan ohjeita laitteen turvallisesta käytöstä ja jos he ymmärtävät laitteen käyttöön liittyvät vaarat. Lapset eivät saa leikkiä laitteen kanssa.

 Poista pakkaus ja pidä se lasten ulottumattomissa.

 Pidä pesu- ja huuhteluaineet lasten ulottumattomissa.

 Laitteeseen voi jäädä joitain jäämiä pesun jälkeen. Pidä lapset poissa laitteen läheisyydestä, kun se on auki.

1.2 Asennukseen liittyvät varoitukset

- Valitse laitteelle soveltuva ja turvallinen asennuspaikka.
- Laitteen kanssa saa käyttää vain alkuperäisiä varaosia.

 Irrota laite verkkovirrasta ennen asentamista.

 Valtuutetun palveluntarjoajan on asennettava laite. Jos kukaan muu kuin valtuutettu toimija asentaa laitteen, sen takuu voi mitätöityä.

 Tarkista, että sisätilan sähkösulakejärjestelmä kytketty turvallisuusmääräysten mukaisesti

 Kaikkien sähköliitäntöjen täytyy olla arvokilpien mukaisia.

 Varmista, että laite ei ole virtajohdon päällä.

 Älä koskaan kytke laitetta jatkojohdon tai jakorasian avulla.

 Varmista, että virtajohto on helposti saatavilla laitteen asennuksen jälkeen.

- Pyöritä laite ensimmäisen kerran asennuksen jälkeen tyhjänä.

 Laite ei saa olla kytkettynä virtapistokkeeseen paikoilleen asettamisen aikana.

 Käytä aina laitteen mukana toimitettua pinnoitettua pistoketta.

 Vain pätevä sähköasentaja saa korvata vioittuneen virtajohdon.

- Liitä letku suoraan veden tulohanaan. Hanasta tulevan veden paineen pitäisi olla vähintään 0,03 Mpa ja enintään 1 Mpa. Jos vedenpaine on yli 1 Mpa, hanan ja koneen väliin täytyy kiinnittää paineenrajoitusventtiili.

1.3 Käytön aikana

- Tämä laite on tarkoitettu vain kotitalouskäyttöön. Sitä ei saa käyttää mihinkään muihin tarkoituksiin. Kaupallinen käyttö mitätöi takuun.

 Älä seiso, istu tai aseta kuormia laitteen luukun päälle sen ollessa avoinna.

 Käytä vain astianpesukoneille valmistettuja pesu- ja huuhteluaineita. Yrityksemme ei ole vastuussa mistään epäsopivasta käytöstä aiheutuneista vahingoista.

 Älä juo laitteen vettä.

 Älä laita koneen pesuosaan mitään syövyttäviä kemikaaleja.



- Tarkista muoviesineiden lämmönkestävyys ennen konepesua.

 Laita laitteeseen vain konepestäviä esineitä äläkä ylitäytä koreja.



 Älä avaa luukkuja niin kauan kuin laite on käynnissä, ettei kuuma vesi läiky ulos. Turvamekanismi pysäyttää laitteen, jos sen luukku avataan.

 Luukkua ei saa jättää auki. Se voi aiheuttaa onnettomuuden.

 Laita veitset ja muut terävät esineet lusikkatelineeseen terä alaspäin.

  Laitteen luukku aukeaa ohjelman lopuksi, jos energiansäästöasetus on käytössä ja mallissa on automaattisesti avautuva luukku. Vältä luukun sulkemista minuuttiin, ettei astianpesukone vahingoitu. Nopeuta kuivumista jättämällä luukku auki 30 minuutiksi ohjelman päättymisen jälkeen. Älä seiso luukun edessä sen jälkeen, kun kuulet oven automaattisen avautumisen merkkiään.



 Laitevaurion saa korjata vain valtuutettu huoltoyritys. Muuten sen takuu mitätöityy.

  Laite on irrotettava virtalähteestä ennen huoltotoimenpiteitä. Älä irrota virtajohtoa vetämällä. Sulje vesihana.

 Alhaisella jännitteellä käyttö saattaa laskea toiminnan laatua.

 Irrota virtajohto turvallisuussyistä, kun ohjelma on päättynyt.

 Älä irrota pistoketta märin käsin välttääksesi sähköiskun.

  Irrota laite virtalähteestä pistokkeesta vetämällä. Älä vedä koskaan johtoa.

KIERRÄTYS

- Jotkut koneen osat ja pakkaukset ovat kierrätettäviä.
- Muoviosat on merkitty kansainvälisillä lyhenteillä: (>PE<, >PP<, jne.)
- Pahviosat on valmistettu kierrätyspaperista. Ne voidaan viedä pahvinkeräykseen kierrätystä varten.
- Kotitalousjätteisiin soveltumaton materiaali on kierrätettävä asianmukaisesti.
- Ota yhteyttä kierrätyskeskukseen saadaksesi tietoa eri materiaalien hävittämisestä.

PAKKAUS JA YMPÄRISTÖ

- Pakkaus suojaa konettasi kuljetuksen aikana mahdollisesti syntyviltä vaurioilta. Pakkausmateriaalit ovat ympäristöystävällisiä, koska ne ovat kierrätettäviä. Kierrätetyn materiaalin käyttö vähentää raaka-aineiden kulutusta ja vähentää jätteiden syntymistä.

Vanhan koneen hävittäminen



Tuotteessa tai sen pakkauksessa oleva symboli osoittaa, että tätä tuotetta ei saa käsitellä kotitalousjätteenä. Sen sijaan se on toimitettava asianmukaiseen sähkö- ja elektroniikkalaitteiden kierrätyspisteeseen. Varmistamalla, että tämä tuote hävitetään oikein, autat estämään mahdollisia kielteisiä seurauksia ympäristölle ja ihmisten terveydelle, jotka voisivat muuten aiheutua tämän tuotteen epäasianmukaisesta jätteenkäsittelystä. Jos haluat lisätietoja tämän tuotteen kierrätyksestä, ota yhteyttä paikalliseen kunnanvirastoon, kotitalousjätteenkäsittelypalveluun tai liikkeeseen, josta tuote ostit.

Vaatimustenmukaisuusvakuutus

Tämä astianpesukone täyttää seuraavat vaatimukset:

CE-merkintädirektiivi 93/68/ETY

Pienjännitedirektiivi 2014/35/EU

EMC-direktiivi 2014/30/EU

Energiamerkintöjä koskeva asetus (EU) 2017/1369

Energiamerkintäasetus (EU) 2019/2017

Ekosuunnitteludirektiivi 2009/125/EY

Ekosuunnitteluasetus (EU) 2019/2022

RoHS II -direktiivi 2011/65/EU

RoHS III -direktiivi (EU) 2015/863

REACH-asetus (EY) N:o 1907/2006

POP-asetus (EU) 2019/1021

Biosidiasetus (EU) 528/2012

WEEE-direktiivi 2012/19/EU

Pakkausjättedirektiivi 94/62/EY

2 ASENNUS

2.1 Laitteen asettelu

Aseta laite paikkaan, jossa sen voi helposti täyttää ja purkaa. Älä aseta laitetta paikkaan, jonka lämpötila voi laskea 0 °C alapuolelle.

Lue kaikki pakkauksen varoitukset ennen kuin poistat pakkauksen ja asetat laitteen.

Sijoita laite lähelle vesihanaa ja viemäriä. Huomioi, ettei liitoksia voi enää muuttaa, kun laite on paikoillaan.

Älä pitele laitetta sen luukun tai paneelin varassa.

Jätä laitteen ympärille tarpeeksi tilaa siivoamista varten.

 Varmista, ettei veden tulo- ja poistoletkut ole puristuneet tai juuttuneet mihinkään ja ettei laite ole sen virtajohdon päällä.

Säädä laitteen jalustaa niin, että se on suorassa ja tasapainossa. Laite pitää asettaa tasaiselle alustalle, sillä sen luukku ei sulkeudu oikein epävakaalla alustalla.

 Asenna koriste-paneeli kokoonpanolomakkeessa ilmoitetulla tavalla. Muussa tapauksessa ovi ei ehkä aukea kunnolla ja voi ilmetä höyryvuoto-ongelma.

2.2 Vesiliitäntä

Suosittellemme tuloveden suodattamista, ettei putkiston lika (hiekkä, ruoste tai muu) vahingoita laitetta. Tämä ehkäisee myös kellastumista ja sakan muodostumista pesun jälkeen.

Lue veden tuloliitäntän ilmoitukset!

Jos malliin on merkitty 25°, veden lämpötila saa olla enintään 25 °C (kylmä vesi).

Muut mallit:

Suosittelaaan kylmää vettä, kuuman veden maksimilämpötila 60 °C.

2.3 Veden tuloliitäntä





 **VAROITUS** Käytä laitteen mukana tullutta uutta letkua. Älä käytä vanhan laitteen letkua.

 **VAROITUS** Juoksuta vettä uuden letkun läpi ennen sen yhdistämistä.

 **VAROITUS** Liitä letku suoraan veden tulohanaan. Hanasta tulevan veden paineen pitäisi olla vähintään 0,03 Mpa ja enintään 1 Mpa. Jos vedenpaine on yli 1 Mpa, hanan ja laitteen väliin täytyy kiinnittää paineenrajoitusventtiili.

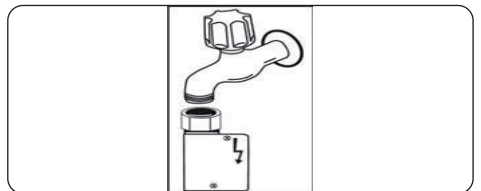
 **VAROITUS** Kun liitos on tehty, avaa hana ja tarkista liitos vuotojen varalta. Sulje vesihana aina, kun pesuohjelma on päättynyt.



 Joihinkin malleihin voi asentaa Aquastop-vesinokan. Älä vahingoita, taita tai väännä sitä.

2.4 Tyhjennysletku

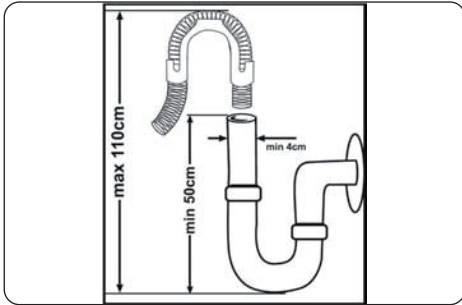

Veden tyhjennysletku voidaan kiinnittää joko suoraan veden tyhjennysreikään tai altaan tyhjennysputkeen. Liitoksen pitää olla vähintään 50 cm ja enintään 110 cm tasosta, johon laite on asetettu.



TÄRKEÄÄ: Kun käytössä on yli 4 m mittainen poistoletku, astiat eivät puhdistu kunnolla.

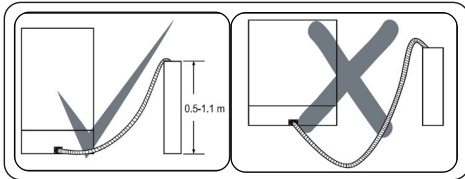

2.5 Sähköliitäntä



VAROITUS Laite on määritetty toimimaan 220–240 V:n suuruisen jännitteen mukaisesti. Jos asennuspaikan verkkojännite on 110 V, kytke koneen ja virtalähteen väliin muunnin, jonka jännite on 110/220 V ja virta 3 000 W.



Yhdistä tuote maadoitettuun pistorasiaan, jossa on Tekniset määrittymiset -taulukon mukainen sulake.



Laitteen maadoitettu pistoke pitää kytkeä soveltuvaa jännitettä ja virtaa toimittavaan pistorasiaan.



Jos maadoitusta ei ole, valtuutetun sähköasentajan pitää asentaa sellainen. Jos konetta käytetään ilman maadoitusta, emme ei vastaa siitä mahdollisesti aiheutuvista vahingoista.



Tämän kodinkoneen pistokkeessa voi joissain kohdemaissa olla 13 A -sulake. (Esimerkiksi Yhdistynyt kuningaskunta, Saudi-Arabia)

2.6 Koneen asentaminen pöydän alle

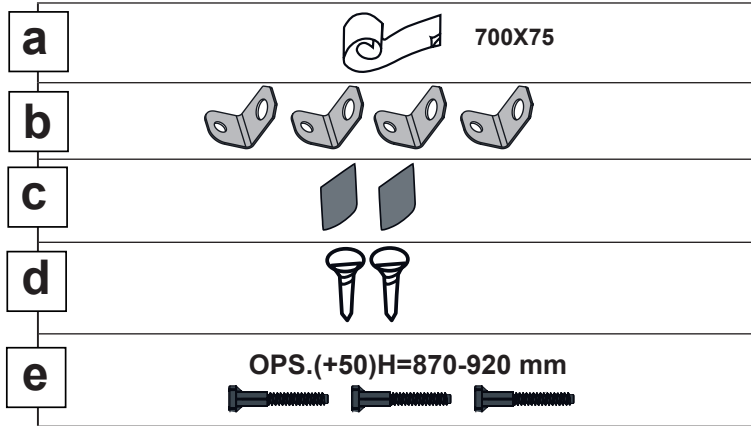

1

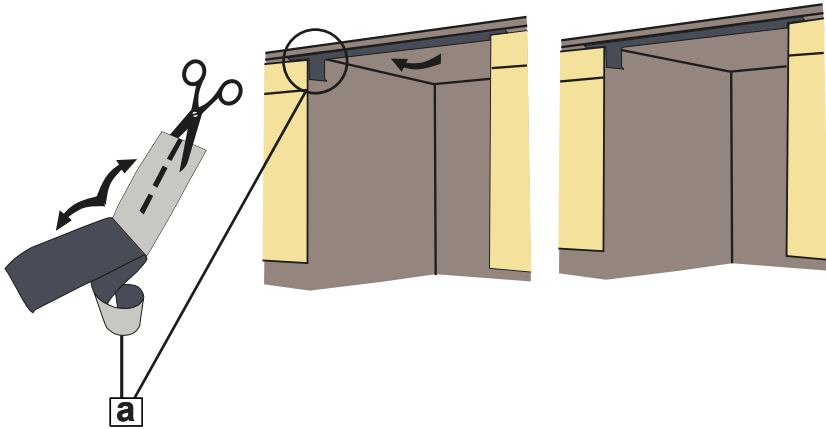

2

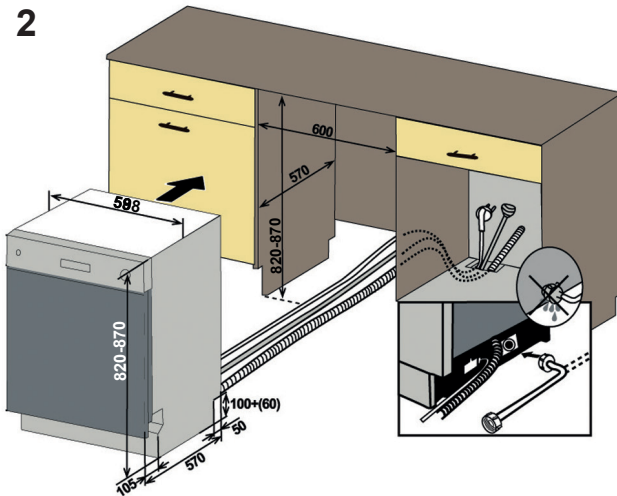

3

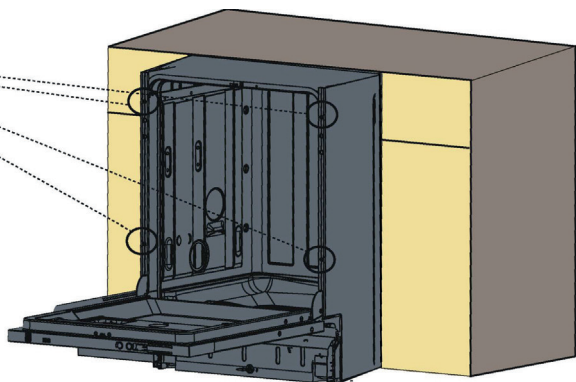
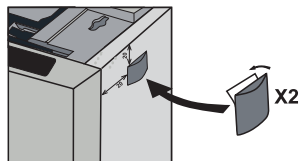
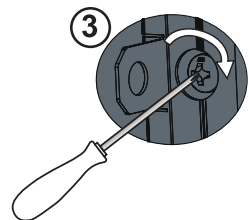
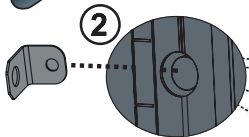
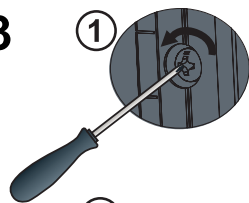

4 Säädä koneen jalkoja.

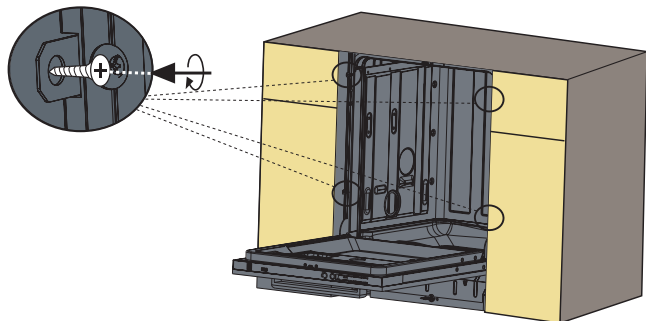
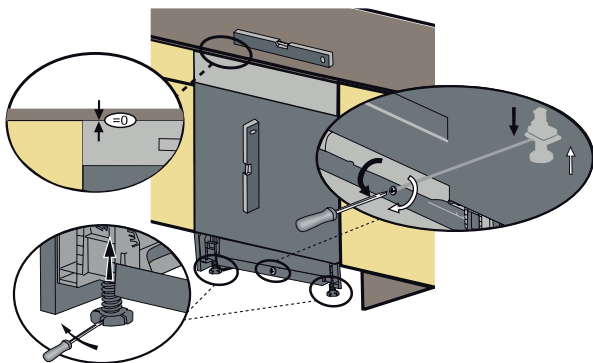

5 Vaihtoehto 1: Aseta huonekalun potkulevy.

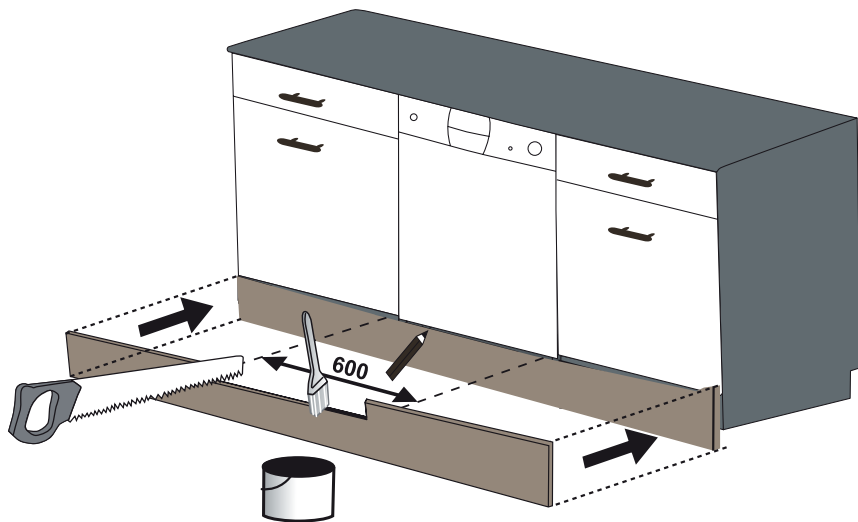

6 Vaihtoehto 2: Aseta säädettävä sokkeliryhmä. Noudata annettuja ohjeita säädettävällä sokkeliryhmällä.

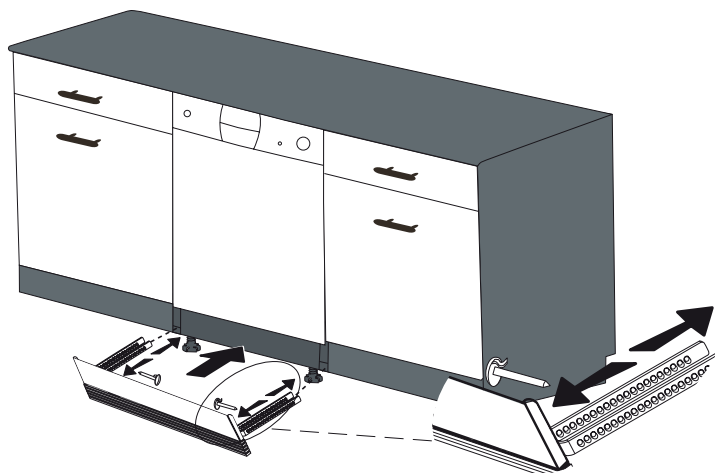

3 TEKNISET MÄÄRITYKSET

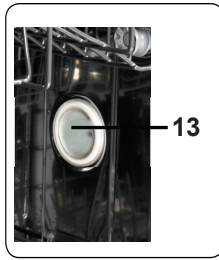
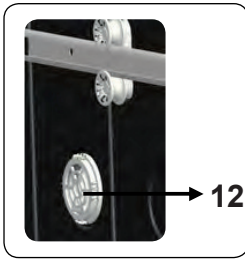
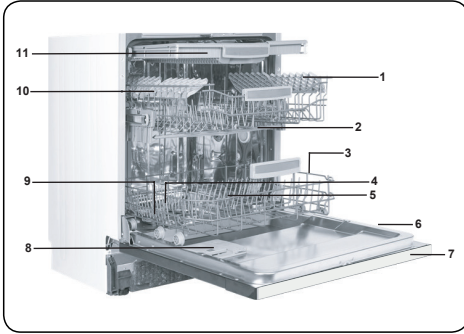

3.1 Yleinen rakenne

1. Yläkori ja telineet
2. Ylemmät suihkutusvarret
3. Alakori
4. Alemmat suihkutusvarret
5. Suodattimet
6. Tunnistekilpi
7. Ohjauspaneeli
8. Detergent and rinse-aid dispenser
9. Ruokailuvälinekori
10. Suolan annostelija
11. Yläkorin urasalpa
12. **Aktiivinen kuivausyksikkö:**
Järjestelmä kuivaa astiat tehokkaammin.
13. **Sisävalaistus (yksi piste):** valaisee astianpesukoneen sisällä.

3.2 Tekniset määrittymiset

Kapasiteetti	16 paikkaa koskevaa asetusta
Mitat	
Korkeus	820-870 (mm)
Leveys	598 (mm)
Syvyys	570 (mm)
Nettopaino	42,600 kg
Käyttöjännite / -taajuus	220–240 V 50 Hz
Kokonaisvirta	10 (A)
Kokonaisteho	1 900 (W)
Veden paine	Maksimi: 1 (Mpa) Minimi: 0,03 (Mpa)

4 ENNEN LAITTEEN KÄYTTÄMISTÄ

4.1 Astianpesukoneen valmistelu ensimmäistä käyttöä varten

- Varmista, että sähkön ja veden määritykset vastaavat laitteen asennusohjeissa esitettyjä arvoja.
- Irrota kaikki pakkausmateriaali laitteen sisältä.
- Säädä veden pehennysainetaso.
- Täytä huuhteluainelokero.

4.2 Suolan käyttö (JOS KÄYTÖSSÄ)

Jotta astianpesukone pesisi astiat hyvin, se tarvitsee pehmeää, ts. vähemmän kalkkipitoista vettä. Jos vesi on kalkkipitoista, astioihin ja koneen sisäosiin jää kalkkisaostumia. Tämä vaikuttaa kielteisesti koneen pesu-, kuivaus- ja kiillotustehoon. Kun vesi virtaa pehennysjärjestelmän läpi, veden kovuuden muodostavat ionit poistetaan vedestä ja saadaan haluttu veden pehmeys, joka takaa parhaan pesutuloksen. Nämä vettä koventavat ionit kerääntyvät nopeasti pehennysjärjestelmään sisään virtaavan veden kovuudesta riippuen. Pehennysaine täytyy vaihtaa, jotta kone toimii yhtä tehokkaasti seuraavan pesun aikana. Tätä tarkoitusta varten käytetään astianpesusuolaa.

Veden pehmentämiseen saa käyttää vain astianpesukoneille tarkoitettua suolaa. Älä käytä helposti liukenevaa pienirakeista tai jauhemaista suolaa. Muunlaisen suolan käyttö voi vahingoittaa laitetta.

4.3 Täyttö suolalla (JOS KÄYTÖSSÄ)

Avaa suolakorin korkki kääntämällä sitä vastapäivään, kun haluat lisätä pehennys-suolaa. (1) (2) Täytä koriin ensimmäisellä käyttökerralla 1 kg suolaa ja vettä (3), kunnes se on aivan täynnä. Suppilo (4) helpottaa täyttöä. Sovita korkki paikalleen ja kierrä se kiinni. Täytä suolakori (n. 1 kg) uudelleen joka 20–30 pesukerran jälkeen.

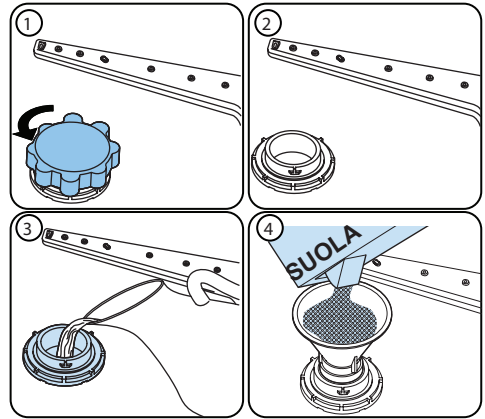











Täytä suolakori vedellä ainoastaan ensimmäisellä täyttökerralla.

Käytä astianpesukoneita varten tarkoitettua pehennys-suolaa.

Suolakori täyttyy vedellä, kun laite käynnistyy. Lisää pehennys-suola tämän vuoksi ennen laitteen käynnistämistä.

Jos pehennys-suola on valunut yli etkä käynnistä laitetta heti, estä laitteen syöpyminen pyörittämällä lyhyt pesuohjelma.

4.4 Testausnauha

	Juoksuta vettä hanasta (1 min.)	Pidä nauhaa vedessä (1 sek.)	Ravista nauhaa.	Odota (1 min.)	Aseta laitteen kovuustaso.
					1  2  3  4  5  6 

HUOMAA: Oletustaso on 3. Jos käytät kaivovettä tai veden kovuustaso on yli 90 dF, suosittelemme suodattimen ja puhdistimen käyttöä.

4.5 Vedenkovuustaulukko

Taso	German dH	French dF	British dE	Osoitin
1	0-5	0-9	0-6	Näytöllä näkyy L1.
2	6-11	10-20	7-14	Näytöllä näkyy L2.
3	12-17	21-30	15-21	Näytöllä näkyy L3.
4	18-22	31-40	22-28	Näytöllä näkyy L4.
5	23-31	41-55	29-39	Näytöllä näkyy L5.
6	32-50	56-90	40-63	Näytöllä näkyy L6.

4.6 Veden kovuuden säätö

Astianpesukoneessa on järjestelmä, joka vähentää vesijohtoveden kovuutta. Selvitä hanavetesi kovuus ottamalla yhteyttä vesiyhtiöosi tai käyttämällä testausnauhaa (jos sellainen on saatavilla).

4.7 Asetus

- Käynnistä laite painamalla päälle/pois-painiketta.
- Paina ohjelmapainiketta vähintään 3 sekuntia välittömästi laitteen käynnistämisen jälkeen.
- Vapauta ohjelmapainike, kun "SL" näkyy. Seuraavaksi näytetään viimeinen asetus.
- Säädä haluamasi aste ohjelmapainikkeella. Nosta tasoa ohjelmapainikkeella. Tason 6 jälkeinen painallus palauttaa tasolle 1.
- Viimeksi valittu veden kovuusaste tallennetaan muistiin sammuttamalla kone päälle/pois-painikkeella.

4.8 Pesuaineen käyttö

Käytä vain pesuainetta, joka on tarkoitettu kotitalouksien astianpesukoneille. Säilytä pesuaineet viileässä ja kuivassa paikassa lasten ulottumattomissa.

Paras pesutulos saadaan käyttämällä ohjelmalle sopivaa pesuainetta. Tarvittava pesuaineen määrä riippuu syklistä sekä astioiden määrästä ja likaisuudesta.

Älä täytä pesuainelokeroa liian täyteen, sillä se voi jättää valkoisia tai sinisiä tahroja laseihin ja astioihin tai syövyttää laseja. Jatkuva pesuaineen liikkakäyttö voi vahingoittaa laitetta.

Liian vähä pesuaine huonontaa pesua ja voi jättää kovassa vedessä astioiden valkoisia jälkiä.

Katso lisätietoja pesuaineen valmistajan ohjeista.

4.9 Pesuainesäiliön täyttäminen

Työnnä pesuainelokeron salpa auki ja lisää pesuaine.

Paina lokeron luukku kiinni. Pesuaine lokero on täytettävä ennen joka ohjelman alkua. Jos astiat ovat hyvin likaisia, lisää pesuainetta esipesuainelokeroon.

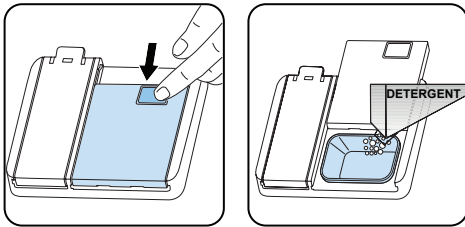

4.10 Yhdistetyt pesuaineet

Näitä tuotteita käytetään valmistajan ohjeiden mukaisesti.

Älä koskaan laita yhdistelmäpesuainetta sisätilaan tai aterinkoriin.

Yhdistelmäpesuaineessa on pesuaineen lisäksi huuhteluainetta, suolan korvaavia aineita ja mahdollisesti myös muita ainesosia.

Suosittelemme, etet käytä yhdistelmäpesuaineita lyhyissä ohjelmissa.

Käytä ennemmin pesujauhetta.

Ota yhteys pesuaineen valmistajaan, jos sinulla on ongelmia yhdistelmäpesuaineiden kanssa.

Varmista, että veden kovuustason ja huuhteluaineen asetukset ovat oikein, kun lopetat yhdistelmäpesuaineen käytön.

4.11 Huuhteluaineen käyttö

Huuhteluaine kuivattaa astiat ilman tahroja tai viivoja. Huuhteluainetta tarvitaan aterimien puhdistamiseen ja lasien kirkastamiseen. Huuhteluaine lisätään automaattisesti kuumahuuhtelun aikana.

Jos huuhteluainetta annostellaan liian vähän, astioihin jää valkoisia tahroja, eivätkä ne kuivu ja peseydy kunnolla.

Jos huuhteluainetta annostellaan liikaa, laseihin ja astioihin muodostuu sinertävä kerros.

4.12 Huuhteluaineen täyttö ja asetukset

Avaa huuhteluainelokeron korkki. Täytä lokero huuhteluaineella MAX-tasoon asti ja sulje korkki. Varo, ettei huuhteluainetta tule liikaa, ja pyyhi mahdollisesti läikkyneet aineet pois.

Muuta huuhteluaineen määrää ennen laitteen käynnistämistä:

- Käynnistä laite päälle/pois-painikkeella.
- Paina ohjelmapainiketta vähintään 5 sekuntia välittömästi laitteen käynnistämisen jälkeen.
- Vapauta ohjelmapainike, kun "rA" näkyy. Huuhteluaine-asetus tulee veden kovuus-asetuksen jälkeen. Seuraavaksi näytetään viimeinen asetus.
- Aseta taso ohjelmapainikkeella.
- Tallenna asetus sammuttamalla laite.
- Tehdasasetus on "4".

Nosta tasoa, jos astiat eivät kuivu kunnolla tai jos niissä on läikkiä. Vähennä tasoa, jos astioihin jää sinisiä tahroja.

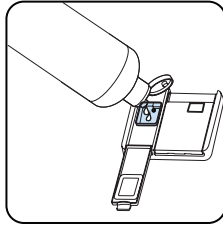
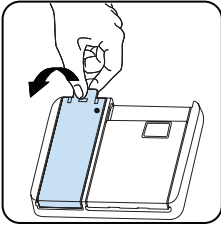

Taso	Kirkastusannos	Osoitin
1	Huuhteluainetta ei annostella.	Näytöllä näkyy "r1".
2	Annostellaan 1 annos.	Näytöllä näkyy "r2".
3	Annostellaan 2 annosta.	Näytöllä näkyy "r3".
4	Annostellaan 3 annosta.	Näytöllä näkyy "r4".
5	Annostellaan 4 annosta.	Näytöllä näkyy "r5".

5 ASTIANPESUKONEEN TÄYTTÄMINEN

Noudata näitä täyttöohjeita parhaan tuloksen saavuttamiseksi.

Astianpesukoneen täyttäminen valmistajan ilmoittamaan kapasiteettiin tukee energian ja veden säästöä.

Ruokailuvälineiden huuhtelu käsin lisää veden ja energian kulutusta, eikä sitä suositella. Voit sijoittaa kupit, lasit, jalalliset lasit, pienet lautaset, kulhot jne. ylempään koriin. Älä anna pitkien lasien nojata toisiinsa, koska ne eivät silloin pysy vakaina ja saattavat vaurioitua.

Kun asetat koneeseen pitkäjalkaisia laseja ja maljoja, anna niiden nojata korin reunoihin tai telineeseen, ei muita esineitä vasten.

Aseta kaikki kulhomaiset astiat, kuten kupit, lasit ja kattilat suuaukko alaspäin, sillä muuten ne voivat kerätä vettä.

Jos koneessa on aterinristikko, suosittelemme sen käyttöä parhaan tuloksen saamiseksi. Aseta kaikki suuret ja erittäin likaiset tiskit (kattilat, pannut, lautaset, kulhot jne.) alahyllylle.

Lautasia ja aterimia ei pidä asettaa päällekkäin.

 **VAROITUS:** Varmista, ettei täyttö estä suihkuvarsien pyörimistä.

 **VAROITUS:** Varmista, ettei täyttö estä pesuaineen annostelijan avautumista.

5.1 Suositukset

Poista tiskeistä kaikki suurikokoiset jäämät ennen kuin asetat ne koneeseen. Käynnistä kone täysin täytettynä.

 Älä ylikuormita vetokiskoja tai aseta tiskejä väärään koriin.

 **VAROITUS** Mahdollisten vaaratekijöiden välttämiseksi pitkäkahvaiset ja terävät välineet asetetaan terävä pää alaspäin tai vaakasuuntaan korissa.

Neljä taittuvaa telinettä

Taittuvien telineiden ansiosta koneeseen on helppo laittaa suuria esineitä, kuten kattiloita ja pannuja. Jokainen osa voidaan taittaa erikseen. Telineet voidaan joko nostaa ylös tai taittaa alas oheisten kuvien mukaisesti.

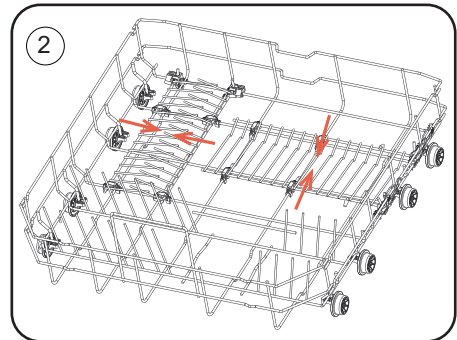
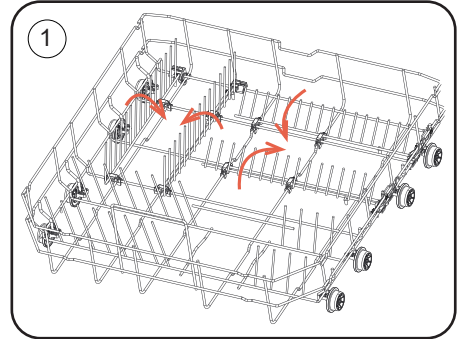

Korkeuden säätö

Yläkorin korkeutta voi säätää mekanismilla ylä- **(1)** tai ala-asentoon **(2)** ilman korin irrottamista. Tartu koriin sen molemmilta puolilta ja vedä sitä ylös tai työnnä sitä alas huolehtien, että yläkorin kumpikin puoli on samassa asennossa.

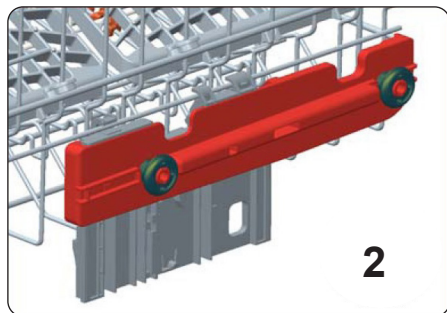
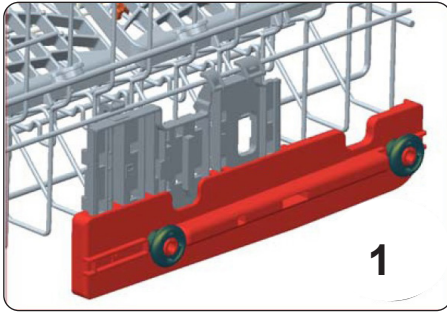
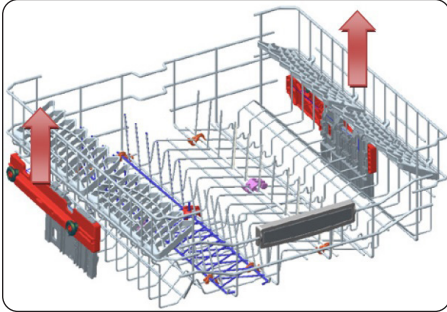

Säädettävä yläkori (tapin muoto)

Yläkorin taitettavien telineiden ansiosta koneeseen on helppo laittaa suuria esineitä, kuten kattiloita ja pannuja. Jokainen osa voidaan taittaa erikseen. Telineet voidaan joko nostaa ylös tai taittaa alas.

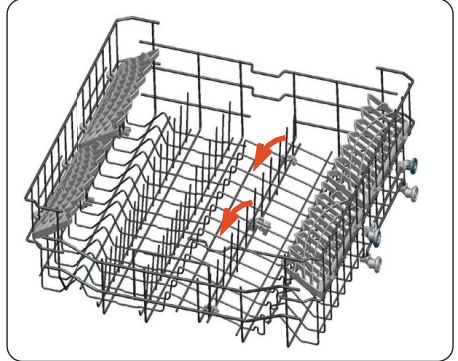

Ylälusikkakotelo

Ylempi aterinkori on tarkoitettu suuri- ja pienikokoisille aterimille ja välineille.

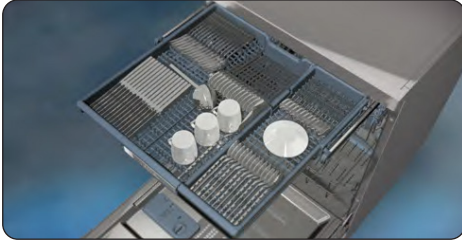

Kori on helppo ottaa pois astianpesukoneesta, joten sen ansiosta astianpesukone on helppo tyhjentää pesun jälkeen.

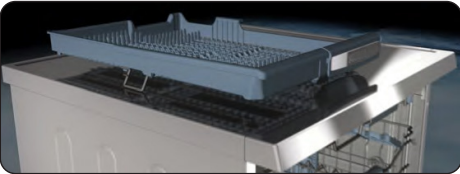

Ylälusikkateline koostuu kahdesta osasta, jotka voidaan irrottaa erikseen. Voit ottaa vasemman ja oikean osan yläkorista ja hankkia lisää tilaa.



VAROITUS Veitset ja muut esineet täytyy sijoittaa vaakasuuntaisesti lusikkatelineeseen.

Monitoiminen telinejärjestelmä

Monitoiminen telinejärjestelmä sijaitsee alakorissa. Siihen voi laittaa pestäväksi mukeja ja suuria aterimia.

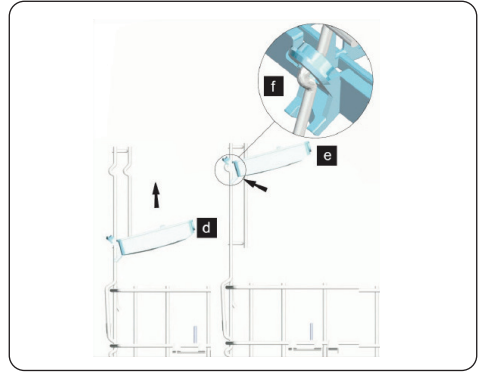
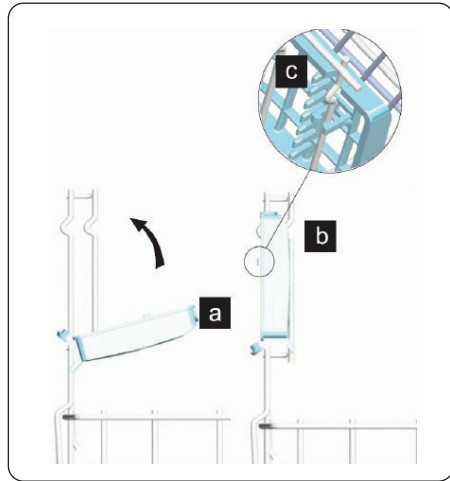
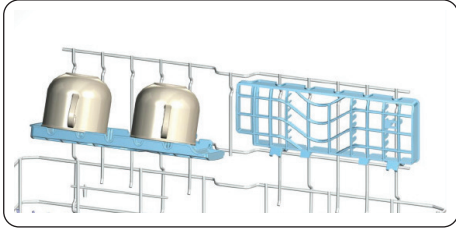
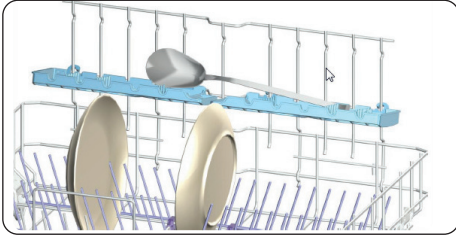

Sulje telineet taittamalla ne asentosta (a) asentoon (b). Varmista, että telineen liittimet sopivat johtoon (c). Telineet voi avata tekemällä päinvastoin.

Monitoimisen telinejärjestelmän telineet voi laittaa kahteen asentoon: ala-asentoon (d) ja yläasentoon (e). Varmista, että telineet on kiinnitetty johtoon oikein (f). Älä anna esineiden koskettaa suihkuvartta.



5.2 Vaihtoehtoiset korin täyttötavat

Alakori

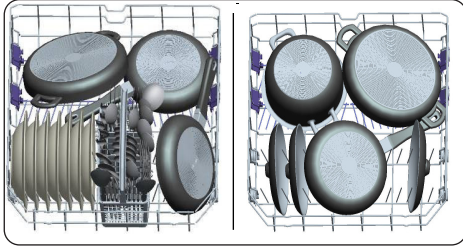

Yläkori

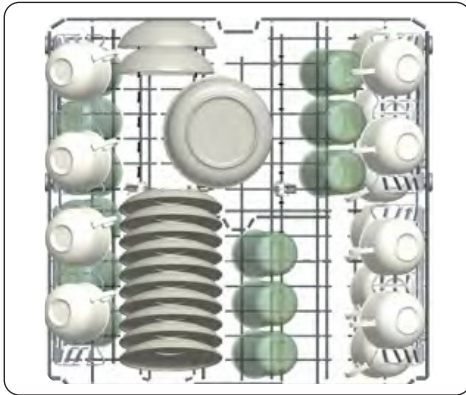

Virheelliset täytöt

Virheellinen täyttö voi huonontaa pesu- ja kuivaustehoa. Varmista hyvä pesuteho seuraamalla valmistajan ohjeita.

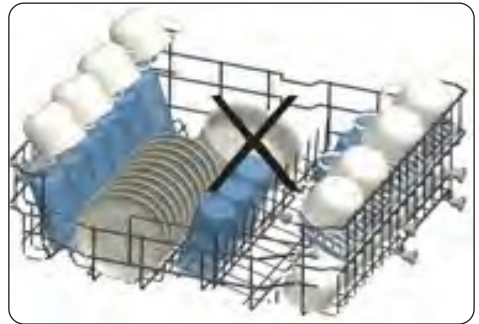
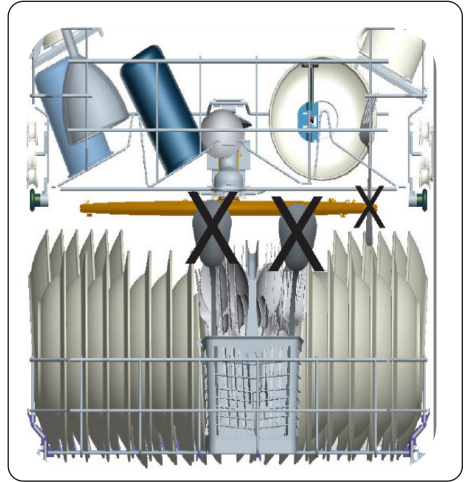
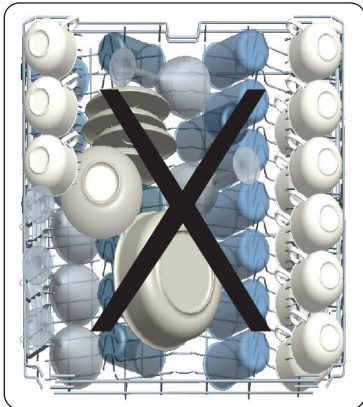

Tärkeä huomautus testilaborioille
Yksityiskohtaiset tiedot, joita tarvitaan EN-normien mukaisiin testeihin ja kopio käsikirjasta, lähetä mallinimi ja sarjanumero seuraavaan osoitteeseen:
dishwasher@standardtest.info

6. OHJELMATAULUKKO

	P1	P2	P3	P4	P5	P6	P7	P8	P9
Ohjelman nimi:	Fördisk 14 min	30 min 40°C	Eco 50°C	Auto glas 30°C - 50°C	Auto intensiv 50°C - 70°C	Spara+ 5,4 L	Mixat 2 tim 60°C	Snabb disk & torK 50 min 65°C	Intensiv Anga 70°C
Ruokajämättyypit:	Nopein ohjelma kevyesti likaantuneille ja askettaiille käytelylle 4 hengen astioille.	Pikaohjelma kevyesti likaantuneiden astioiden nopeaan pesuun.	Energiaa ja vettä säästävä vakio-ohjelma normaalisti likaantuneiden, päivittäisessä käytössä olevien astioiden pesuun.	Automaattinen ohjelma normaalisti likaantuneiden hauraiden astioiden pesuun.	Automaattinen ohjelma normaalisti likaantuneiden astioiden pesuun.	Normaalisti likaantuneille tiskaille, käyttää vähiten vettä.	Sopii sekä kevyesti likaantuneille hauraille lasiesineille yläkorissa että erittäin ilkaistille saviaastioille alakorissa.	Nopea pesuohjelma normaalisti likaantuneiden, päivittäisessä käytössä olevien astioiden pesuun.	Erittäin ilkaisten astioiden tehokas höyrypuhdistus.
Likaantumistaso:	Kevyt	Kevyt	Keskitaso	Keskitaso	Keskitaso	Keskitaso	Raskas	Keskitaso	Raskas
"Pesuaineen määrä: A: 25 cm ³ B: 15 cm ³ "	B	A	A	A	A	A	A	A	A
Ohjelman kesto (tmin.)	00:14	00:30	03:27	01:31 - 01:12	01:49 - 02:59	02:57	01:53	00:50	02:41
Sähkönkulutus (kWh / jakso):	0.340	0.650	0.747	0.650 - 0.850	1.250 - 1.900	0.950	1.600	1.000	1.750
Vedenkulutus (L / jakso)	6.6	10.9	9.0	10.6 - 17.4	11.8 - 24	5.4	15.4	9.5	20.3

- Ohjelman kesto voi muuttua riippuen astioiden määrästä, veden lämpötilasta, ympäristön lämpötilasta ja valituista lisätoiminnoista.
- Muiden kuin eko-ohjelman arvot ovat ainoastaan suuntaa antavia
- Eko-ohjelma soveltuu normaalisti likaantuneiden ruokailuvälineiden puhdistamiseen. Se on siihen käyttöön tehokkain ohjelma, kun katsotaan yhdistettyä energian ja veden käyttöä, ja perusteella arvioidaan, täytyvätkö EU:n ekosuunnitteluvaatimukset.
- Ruokailuvälineiden pesu kotikäyttöön tarkoitetulla astianpesukoneella kuluttaa yleensä vähemmän energiaa ja vettä kuin käsinpesu, kun astianpesukonetta käytetään valmistajan ohjeiden mukaisesti.
- Käytä lyhyissä ohjelmissa vain jauhemaista pesuainetta.
- Lyhyet ohjelmat eivät sisällä kuivausvaihetta.
- Kuivumista voi nopeuttaa avaamalla laitteen luukun raolleen, kun pesuohjelma on päättynyt.
- Saat pääsyn tuotteen tiedot sisältävään tietokantaan lukemalla energiakyltissä olevan QR-koodin.



HUOMAUTUS: Eko-ohjelman energiankulutus saattaa vaihdella säädösten 1016/2010 ja 1059/2010 mukaisesti. Tämä taulukko on yhdenmukainen säädösten 2019/2022 ja 2017/2022 kanssa.

7. OHJAUSPANEELI

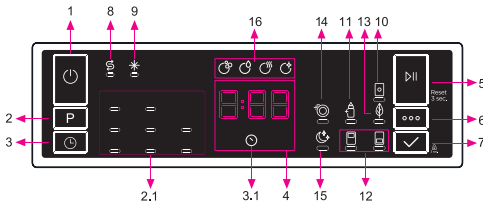

1. Päälle/Pois-painike
2. Ohjelmavalitsin
- 2.1. Ohjelmamerkkivalot
3. Viivepainike
- 3.1. Viiveen merkkivalo
4. Jäljellä olevan ajan näyttö
5. Toisto-/pysäytyspainike
6. Asetuspainike
7. Valintapainike
8. Suolan merkkivalo
9. Huuhteluaiheen merkkivalo
10. Tabletin merkkivalo
11. Lisähygienia-merkkivalo
12. Puolitäyttötoiminnon merkkivalo
13. Energiansäästö-merkkivalo
14. Erittäin nopea -merkkivalo
15. Hiljainen-merkkivalo
16. Pesuvaiheen merkkivalot
 - a- Pesuvaiheen merkkivalo
 - b- Huuhteluvaihe-merkkivalo
 - c- Kuivausvaihe-merkkivalo
 - b- Loppuvaihe-merkkivalo

1. Päälle/Pois-painike

Käynnistä laite painamalla Päälle/Pois-painiketta.

2. Ohjelmavalitsin

Valitse sopiva ohjelma ohjelmavalitsinilla. Valitun ohjelman merkkivalo (2.1) on päällä. Katso Ohjelmatalukko-osiosta lisätietoja ohjelmista.

3. Viivepainike

Voit ajastaa valitun ohjelman käynnistymisen 1–2 ...24 tunnin päähän viiveajastinpainikkeella (3) ennen ohjelman alkua. Viiveen merkkivalo (3.1) palaa. Jos haluat muuttaa ajastettua aikaa, paina ensin käynnistys/keskeytys-painiketta ja sitten viiveajastinpainiketta valitaksesi viiveajan. Aktivoi uusi viiveaika käynnistys/keskeytys-painikkeella. Peruuttaaksesi viiveen sinun on valittava 0 tuntia viiveajastinpainikkeella, kun koneen toiminta on keskeytetty.

4. Jäljellä olevan ajan näyttö

Ohjelman kulkua voi valvoa pesu-, huuhtelu-, kuivaus ja loppu-valojen avulla ja jäljellä olevan ajan osoittimen avulla.

5. Toisto-/pysäytyspainike

Paina käynnistys/keskeytys-painiketta käynnistääksesi ohjelman. Pesuvalo syttyy ja jäljellä olevan ajan merkkivalo näyttää ohjelman keston. Se näyttää jäljellä olevan ajan myös pesuohjelman aikana. Jos avaat koneen luukun ohjelman ollessa käynnissä, ohjelman kesto keskeytyy ja asiaankuuluva pesuvaihemerkkivalo vilkkuu.

6. Asetuspainike

Vaihtoehdot voi valita painamalla asetus-painiketta toistuvasti. Valittu vaihtoehto osoitetaan vilkkuvalla LEDillä.

7. Valintapainike

Valitse vaihtoehto painamalla valintapainiketta. Valitun vaihtoehdon LED jää palamaan.

8. Suolan merkkivalo

Kun pehmenyysuola ei riitä, suolan varoitusmerkkivalo syttyy ja sinun on täytettävä suolakotelo.

9. Huuhteluaiheen merkkivalo

Kun huuhteluaine ei riitä, huuhteluaiheen varoitusmerkkivalo syttyy ja sinun on täytettävä huuhteluainekotelo.

10. Tabletti-merkkivalo

Valitse tablettipesuainetoiminto, kun käytät suolaa, huuhteluainetta tai muita lisäaineita sisältävää yhdistelmäpesuainetta. Tablettipesuaine-valo palaa niin kauan kuin vaihtoehto on valittuna. Kun kone on päällä, tablettivaihtoehto valitaan kaikille ohjelmille paitsi Eco-ohjelmalle.

11. Lisähygienia-merkkivalo

Valitse lisähygieniatoiminto nostaaksesi pesulämpötilaa, jolloin pesusta tulee mahdollisimman hygieeninen. Lisähygienia-merkkivalo syttyy.

12. Puolitäyttötoiminnon merkkivalo

Valitse puolitäyttötoiminto kohdistaksesi pesun astianpesukoneen siihen alueeseen, jossa on astioita. Voit valita molemmat korit, vain yläkorin tai vain alakorin. Paina painiketta, kunnes astiat sisältävää koria vastaava merkkivalo syttyy. Puolitäyttötoiminnon merkkivalo syttyy, kun tämä toiminto on käytössä. Muilla alueilla olevia astioita ei pestä.

13. Energiansäästö-merkkivalo

Valitse energiansäästövaihtoehto, jotta laitteen luukun voi avata ohjelman lopussa kuivaustehon parantamiseksi. Tämä toiminto säästää myös energiaa käyttämällä pienempää lämpötilaa.

14. Erittäin nopea -merkkivalo

Valitse erittäin nopea -toiminto vähentääksesi valitun ohjelman kestoa, jolloin kuluu taloudellisemmin. Erittäinnopea -merkkivalo syttyy.

15. Hiljainen-merkkivalo

Valitse hiljainen toiminto, jolloin pesu on hellävaraisempi ja hiljaisempi. Hiljainen-merkkivalo syttyy. Tämä vaihtoehto pienentää pesun äänenpainetasoa.

16. Pesuvaiheen merkkivalot

Näytöllä näkyvät merkkivalot vastaavat aktiivisen ohjelman vaihetta. Kun kuivaus-merkkivalo palaa, kone on hiljaa valitsemasi ohjelman mukaan 15-100 minuuttia.

- * Pesu
- * Huuhtelee
- * Kuivaa
- * Loppu



HUOMAA: Lapsilukko otetaan käyttöön/pois käytöstä painamalla valintapainiketta (7) noin 3 sekunnin ajan. Kun se on käytössä, kaikki ledit vilkkuvat

ja "CL" näytetään jäljellä olevan ajan osoittimessa (4) kerran. Kun se otetaan pois käytöstä, kaikki valot ja "CL" vilkkuvat kahdesti.



HUOMAA: Jos sammutat koneen valittuasi viiveajan ja ohjelma on jo käynnistynyt, viiveaika peruutetaan.



HUOMAA: Voit tallentaa minkä tahansa ohjelman suosikiksesi painamalla ohjelmanvalinta- (2) ja viivepainikkeita (3) yhtä aikaa. Valitse suosikkiohjelma painamalla ohjelmanvalintapainiketta (2) 3 sekunnin ajan.

Ohjelman vaihtaminen

Jos haluat vaihtaa ohjelmaa, kun laite on käytössä.

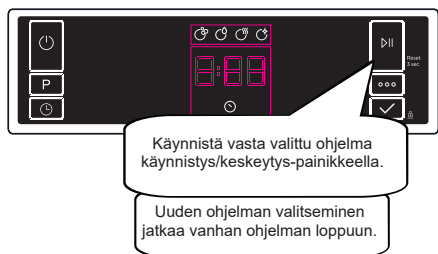

Ohjelman peruuttaminen

Jos haluat peruuttaa ohjelman kesken käytön.

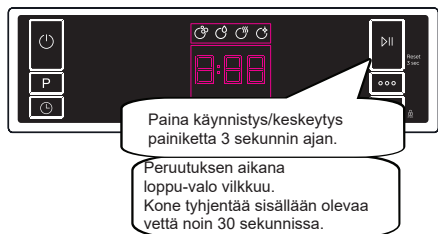

Kun Loppu-valo syttyy, kytke kone pois päältä Päälle/ Pois päältä -painikkeella.

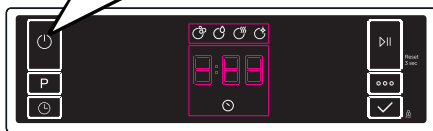

Koneen sammuttaminen

Sammuta laite päälle/pois-painikkeella kun ohjelma on päättynyt ja valmis-valo on päällä.

Irrota virtajohto pistorasiasta. Sulje hana.

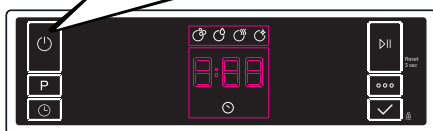

HUOMAA: Älä avaa luukkua ennen kuin ohjelma päättyy.



HUOMAA: Pesuohjelman lopussa voit jättää luukun raolleen nopeuttaaksesi kuivumista.



HUOMAA: Jos koneen luukku avataan tai virta sammutetaan pesun aikana, ohjelma jatkuu, kun luukku suljetaan tai virta palautuu.

Summeriään hallinta (malliriippuvainen)

Näin muutat summerin äänenvoimakkuutta:

1. Avaa luukku ja paina asetus- (6) ja valintapainikkeita (7) yhtä aikaa 3 sekunnin ajan.
2. Kun ääniasetus tunnistetaan, summeri päästää pitkän äänen ja kone näyttää viimeksi asetetun voimakkuuden "S0" - "S3".
3. Pienennä äänenvoimakkuutta painamalla valintapainiketta (7). Lisää äänenvoimakkuutta painamalla asetuspainiketta (6).
4. Voit tallentaa valitsemasi äänenvoimakkuuden sammuttamalla koneen.
"S0" tarkoittaa, että kaikki äänet ovat pois päältä. Tehdasasetus on "S3".

Virransäätötila

Käynnistä tai sammuta virransäätötila seuraamalla näitä askelia:

1. Avaa luukku ja paina ohjelma- (2) ja asetuspainikkeita (6) yhtä aikaa 3 sekunnin ajan.
 2. 3 sekunnin jälkeen laite näyttää edellisen asetuksen, "IL1" tai "ILO".
 3. Kun virransäätötila käynnistetään, "IL1" näytetään. Tässä tilassa sisävalot (jos käytettävissä) sammuvat 2 minuutin jälkeen luukun avaamisesta ja laite sammuu 15 minuutin toimittomuuden jälkeen virran säästämiseksi.
 4. Kun virransäätötila käynnistetään, "ILO" näytetään. Kun virransäätötila ei ole käytössä, sisävalot palavat niin kauan kuin luukku on auki ja laite pysyy päällä siihen asti, kunnes se sammutetaan.
 5. Voit tallentaa valitsemasi asetuksen sammuttamalla koneen.
- Virransäätötila on päällä tehdasasetuksissa.

Luonnollinen ioniteknologia (riippuu mallista)

Tämä toiminto tekee laitteesta entistä hygieenisemmän ioniteknologialla. Se toimii itsenäisenä ohjelmana. Tämä toiminto otetaan käyttöön painamalla asetuspainiketta (6) 3 sekunnin ajan valmiustilassa. Kolmen sekunnin jälkeen näytölle ilmestyy "Ion", mikä ilmoittaa luonnollisen ioniteknologiatoinnin olevan aktiivinen. Painike vapautetaan, kun "Ion" näytetään. Ellei käyttäjä tee toisin, luonnollinen ioniteknologiatointo peruutetaan automaattisesti 24 tunnissa aktivoimisesta.

HUOMAA: Ioniteknologiatointo sammuu, jos laite sammutetaan.

HUOMAA: Luonnollinen ioniteknologiatointo ei toimi minkään ohjelman kanssa.

PureBeam & PureBeam+ (riippuu mallista)

Tämä teknologia, jossa on sekä ioni- että valoteknologia, tarjoaa lisähygieniää. Se es-tää pahoja hajuja kuivausvaiheen sisältävän pesuohjelman aikana. PureBeam-toiminto otetaan käyttöön ja pois käytöstä painamalla asetuspainiketta (6) 6 sekunnin ajan ennen minkään ohjelman käynnistämistä. Kuuden sekunnin jälkeen näytölle ilmestyy "U1", mikä ilmoittaa PureBeam-toiminnon olevan aktiivinen. Kun se otetaan pois käytöstä, kuuden sekunnin jälkeen näytölle ilmestyy "U0". PureBeam-asetus tulee luonnollisen ioniteknologia-asetuksen jälkeen. Natural Ion Tech setting. Oletusasetus on "U0".

HUOMAA: Jos käyttäjä ei poista PureBeam-toimintoa käytöstä ohjelman lopussa, se jää päälle, kunnes kone sammutetaan.

HUOMAA: Jos PureBeam- tai luonnollinen ioniteknologiatointo on käytössä, luonnollisen ioniteknologian varoitusvalo syttyy luukun ollessa auki.

8 PUHDISTUS JA YLLÄPITO

Tiskikoneesi puhdistuksella on tärkeä merkitys sen elinkaarelle

Varmista, että vedenpehmennysasetukset (jos saatavilla) on tehty oikein, ja että käytät oikean määrän kalkkikertymiä torjuvaa pesuainetta. Täytä suolakammio uudelleen, kun suolan anturin valo syttyy. Astianpesukoneeseesi saattaa kertyä ajan saatossa kalkkia tai öljyä. Jos näin tapahtuu:

- Täytä pesuainekammio mutta älä aseta mitään tiskejä koneeseen. Valitse korkea lämpötilaa käyttävä ohjelma ja käytä astianpesukonettasi tyhjänä. Jos tämä ei puhdistaa astianpesukonettasi tarpeeksi hyvin, käytä astianpesukoneisiin tarkoitettua puhdistusainetta.
- Voit pidentää astianpesukoneesi elinkaarta puhdistamalla se säännöllisesti kerran kuussa.
- Poista oven tiivisteistä mahdolliset kertymät ja vierasesineet pyyhkimällä ne säännöllisesti kostealla liinalla.

8.1 Suodattimet

Puhdista suodattimet ja suihkuvarret vähintään kerran viikossa. Jos karkea- ja hienosuodattimiin on jäänyt ruokajäämiä, irrota suodattimet ja puhdista ne hyvin juoksevalla vedellä.

- a)** Mikro-suodatin **b)** Karkeasuodatin
c) Metallisuodatin

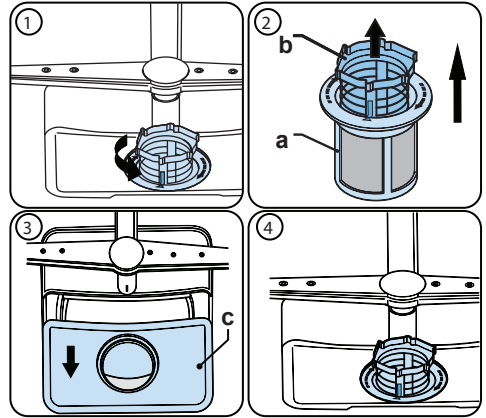

Irrota suodatinyhdistelmä puhdistamista varten kääntämällä sitä vastapäivään ja nostamalla sitä ylöspäin (1). Vedä karkeasuodatin ulos mikro-suodattimesta (2). Vedä sitten metallisuodatin (3) irti. Huuhtelee suodattimet runsaalla vedellä, kunnes niissä ei enää ole jäämiä. Koko suodatinyhdistelmä uudelleen. Sijoita suodatinyhdistelmä takaisin paikalleen ja kierrä sitä myötäpäivään (4).

- Älä koskaan käytä astianpesukonettasi ilman suodatinta.
- Väärin kiinnitetyt suodattimet heikentävät pesutulosta.
- Jotta kone toimisi oikein, suodattimien oltava puhtaita.

8.2 Suihkuvarret

Varmista, että suihkutusreiät eivät ole tukossa, eikä suihkuvarsiin ole tarttunut ruuantähteitä tai vierasesineitä. Jos havaitset tukkeumia, irrota suihkuvarret ja puhdista ne juoksevan veden alla. Poista ylempi suihkuvarsi kääntämällä sen kiinnitysmutteria myötäpäivään ja vetämällä sitä alaspäin. Kun asetat yläsuihkuvarren takaisin paikoilleen varmista, että mutteri on kunnolla kiristetty.

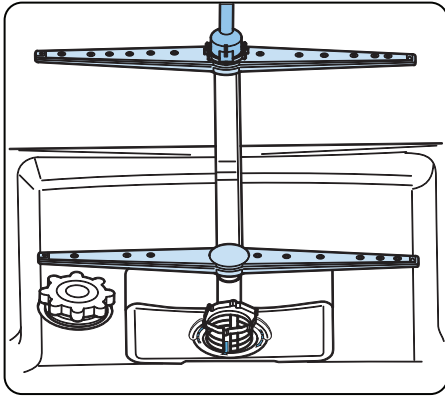

8.3 Poistopumppu

Suuret ruuantähteet tai suodattimista läpi päässeet vierasesineet saattavat tukkia likaveden poistopumpun. Silloin huuhteluvesi jää suodattimien yläpuolelle.

! Varoitus, viiltohaavojen vaara!

Poistopumppua puhdistaessasi varmista, että et vahingoitu lasinsirpaleisiin tai teräviin apuvälineisiin.

Tässä tapauksessa:

1. Irrota aina ensimmäiseksi laite sähköverkosta.
2. Poista korit.
3. Poista suodattimet.
4. Poista vesi, käytä imusientä mikäli tarpeellista.
5. Tarkista alue ja poista kaikki vierasesineet.
6. Asta suodattimet paikoilleen.
7. Aseta korit takaisin paikoilleen.

9 VIANMÄÄRITYS

VIKA	MAHDOLLINEN SYY	VIANMÄÄRITYS
Ohjelma ei käynnisty.	Astianpesukoneen virtajohto on irti.	Liitä pistoke virtalähteeseen.
	Astianpesukone ei ole päällä.	Käynnistä astianpesukone päälle/pois-painikkeella.
	Sulake on palanut.	Tarkista sisäsulakkeet.
	Pesuhana on kiinni.	Avaa vesihana.
	Astianpesukoneen luukku on auki.	Sulje laitteen luukku.
	Veden tuloliitäntä ja laitteen suodattimet ovat tukossa.	Tarkista, ettei tuloliitännässä tai laitteen suodattimissa ole tukoksia.
Vesi ei poistu laitteesta.	Veden tyhjennysletku on tukossa tai vääntynyt.	Tarkista tyhjennysletku ja joko puhdista tai suorista se.
	Suodattimet ovat tukossa.	Puhdista suodattimet.
	Ohjelma ei ole vielä lopussa.	Odota, kunnes ohjelma on valmis.
Laitte pysähtyy pesun aikana.	Virtakatkos.	Tarkista verkkovirta.
	Veden tulovirhe.	Tarkista vesihana.
Pesun aikana kuuluu täriseviä ja iskeviä ääniä.	Suihkuvarsi osuu alakorin astioihin.	Siirrä tai poista suihkuvarsta estävät esineet.
Astioissa on ruuantähteitä.	Astiat on laitettu väärin, eikä vesi ylety niihin.	Älä täytä koreja liian täyteen.
	Astiat nojaavat toisiinsa.	Laita astiat, kuten astianpesukoneen täyttäminen -luvussa neuvotaan.
	Pesuainetta ei ole tarpeeksi.	Käytä ohjelmataulukossa kerrottua pesuainemäärää.
	Väärä pesuohjelma käytössä.	Valitse sopivin ohjelma ohjelmataulukon avulla.
	Suihkuvarret ovat ruuantähteiden tukkimia.	Puhdista suihkuvarsien aukot ohuella esineellä.
	Veden tyhjennospumppu tai suodatin on tukossa, tai suodatin on ei ole kunnolla kiinni.	Tarkista, että tyhjennospumppu ja suodattimet on kiinnitetty oikein.

VIKA	MAHDOLLINEN SYY	VIANMÄÄRITYS
Astioissa on vaaleita tahroja.	Pesuainetta ei ole tarpeeksi.	Käytä ohjelmataulukossa kerrottua pesuainemäärää.
	Huuhteluaineen annostelutaso tai veden pehennystaso on asetettu liian alhaiseksi.	Nosta huuhteluaineen ja/tai pehennyssuolan tasoa.
	Korkea veden kovuusaste.	Nosta veden pehennystasoa ja lisää suolaa.
	Suolalokeron korkki ei ole kunnolla kiinni.	Tarkista, että suolalokeron korkki on suljettu oikein.
Astiat eivät kuivu.	Kuivausasetusta ei ole valittu.	Valitse ohjelma, joka käyttää kuivausasetusta.
	Huuhteluaineen annostelutaso on liian alhainen.	Nosta huuhteluaineen annostelutasoa.
Astioissa on ruostetahroja.	Astioiden ruostumattoman teräksen laatu ei ole riittävä.	Käytä vain konepestäviä astioita.
	Pesuvessä on suuri määrä suolaa.	Säädä veden kovuustasoa veden kovuustaulukon avulla.
	Suolalokeron korkki ei ole kunnolla kiinni.	Tarkista, että suolalokeron korkki on suljettu oikein.
	Koneeseen tippui liikaa suolaa sitä täytettäessä.	Vältä läikkymistä käyttämällä suolan täyttämiseen suppiloa.
	Verkkovirran maadoitus on huono.	Ota välittömästi yhteyttä pätevään sähköasentajaan.
Pesuaine pysyy lokerossa.	Pesuainetta lisättiin märkään lokeroon.	Varmista ennen käyttöä, että pesuainelokero on kuiva.

AUTOMAATTISET VIKAILMOITUKSET JA TOIMINTA

VIRHEKOODI	MAHDOLLINEN VIKA	MITÄ TEHDÄ
FF	Veden tulojärjestelmän virhe	Tarkista, että tulohana on auki ja vesi virtaa sitä pitkin.
		Irrota tuloletku hanasta ja puhdista letkun suodatin.
		Jos ongelma jatkuu, ota yhteyttä huoltoon.
F5	Painejärjestelmän virhe	Ota yhteys huoltoon.
F3	Vesi virtaa jatkuvasti	Sulje hana ja ota yhteys huoltoon.
F2	Veden poistaminen ei onnistu	Veden poistoletku ja suodatin voi olla tukossa.
		Peruuta ohjelma.
		Jos ongelma jatkuu, ota yhteyttä huoltoon.
F8	Lämmittimen virhe	Ota yhteys huoltoon.
F1	Ylivuoto	Irrota laite virtalähteestä ja sulje hana.
		Ota yhteys huoltoon.
F7	Ylikuumentuminen	Ota yhteys huoltoon.
F9	Virheellinen jakajan paikka	Ota yhteys huoltoon.
F6	Viallinen lämmittimen anturi	Ota yhteys huoltoon.
HI	Korkeajännitevika	Ota yhteys huoltoon.
LO	Pienjännitevika	Ota yhteys huoltoon.

Vältä riskit antamalla vain valtuutetun huoltoedustan suorittaa laitteen asennus- ja huoltotoimenpiteet. Valmistaja ei ole vastuussa vaurioista, jotka aiheutuvat valtuuttamattoman henkilön suorittamista toimenpiteistä. Vain teknikon saavat tehdä korjaustoimenpiteitä laitteelle. Jos jokin osa on korvattava, huolehdi, että se korvataan alkuperäisillä varaosilla.

Vääränlaiset korjaukset tai muiden kuin alkuperäisten varaosien käyttäminen voi aiheuttaa huomattavia vaurioita ja käyttöriskiä.

Asiakaspalvelun yhteystiedot sijaitsevat tämän asiakirjan takapuolella.

Toiminnan kannalta merkityksellisiä alkuperäisiä varaosia voi saada Ecodesign-sopimuksen mukaisesti asiakaspalvelusta vähintään 10 vuoden ajan siitä päivästä, milloin kodinkone saapui Euroopan talousalueen markkinoille.

Service

Nationwide service in Sweden

Visit www.cylinda.se

Call 0771-25 25 00

Declare

Model code

Serial number

Purchase date

Problem description

Name and address

Phone number

Contact us

www.cylinda.se

Cylinda
en enklare vardag