

Brukermanual







DM4540FiC

Cylinda
en enklare vardag

Takk for at du valgte dette produktet.

Denne bruksanvisningen inneholder viktig informasjon om sikkerhet og veiledning som hjelper deg med bruk og vedlikehold av apparatet.

Ta deg tid til å lese bruksanvisningen før du bruker apparatet, og behold denne boken for fremtidig referanse.

Ikon	Type	Betydning
	ADVARSEL	Fare for alvorlig skade eller død
	FARE FOR ELEKTRISK STØT	Farlig spenningsfare
	BRANN	Advarsel: brannfare / brannfarlige materialer
	FORSIKTIG	Fare for personskade eller materielle skader
	VIKTIG/MERKNAD	Bruk systemet på riktig måte

INNHold

1 SIKKERHETSREGLER	1
1.1 Generelle sikkerhetsadvarsler	1
1.2 Advarsler for installasjon	2
1.3 Under bruk	3
2 INSTALLASJON	6
2.1 Posisjonering av maskinen	6
2.2 Vanntilkobling	6
2.3 Inntakslange	6
2.4 Avløpsslange	7
2.5 Elektrotilkobling	7
3 TEKNISKE DATA	8
3.1 Generelt utseende	8
3.2 Tekniske data	8
4 FØR DU BRUKER APPARATET	9
4.1 Forberede oppvaskmaskinen for første bruk	9
4.2 Saltbruk (HVIS DET ER TILGJENGELIG)	9
4.3 Fyll på salt (HVIS DET ER TILGJENGELIG)	9
4.4 Testremse	10
4.5 Tabell for vannhardhetsgrad	10
4.6 Vannmykningssystem	10
4.7 Innstilling	10
4.8 Bruk av oppvaskmiddel	10
4.9 Fulle på oppvaskmiddel	11
4.10 Bruke kombinert vaskemiddel	11
4.11 Bruk av skyllemiddel	11
4.12 Fulle på skyllemiddel og innstilling	11
5 Å SETTE OPPVASK I OPPMASKMASKINEN	13
5.1 Anbefalinger	13
5.2 Alternativ kurvfylling	17
6 PROGRAMTABELL	18
7 KONTROLLPANELET	20
8 RENGJØRING OG VEDLIKEHOLD	23
8.1 Filtre	23
8.2 Sprøytearmene	23
8.3 Tømmepumpe	24
9 FEILSØKING	25

1 SIKKERHETSREGLER

1.1 Generelle sikkerhetsadvarsler

- Les denne veiledningen nøye før du bruker apparatet, og behold bruksanvisningen for fremtidig referanse.

 Sjekk emballasjen til maskinen før montering og den ytre overflaten til maskinen når emballasjen er blitt fjernet. Ikke bruk maskinen hvis den ser skadet ut eller hvis emballasjen er blitt åpnet.

- Emballasjen beskytter maskinen mot skade som kan oppstå under transport. Emballasjematerialene er miljøvennlige da de kan resirkuleres. Bruk av resirkulerte materialer reduserer forbruk av råvarer og produksjon av avfall.

 Dette apparatet kan brukes av barn fra 8 år og oppover og personer med reduserte fysiske, sensoriske eller mentale evner eller personer uten erfaring og kunnskap hvis de får tilsyn eller instruksjoner om bruk av apparatet på en sikker måte og forstår farene som er involvert. Ikke la barn leke med maskinen.

 Fjern emballasjen og hold den utilgjengelig for barn.

 Hold barn unna oppvaskmidler og skyllemidler.

 Det kan være rester igjen i maskinen etter vask. Hold barn unna maskinen når den er åpen.

1.2 Advarsler for installasjon

- Velg et egnet og trygt sted å montere maskinen.
- Bare originale reservedeler bør brukes på maskinen.

 Koble fra maskinen før montering.

 Maskinen kan bare monteres av en autorisert serviceagent. Montering av noen andre enn autoriserte agenter kan føre til at garantien oppheves.

 Sjekk at det innvendige elektriske sikringsssystemet er tilkoblet i henhold til sikkerhetsforskrifter.

 Alle elektriske tilkoblinger må være i samsvar med verdiene på merkeskiltet.

 Sørg for at maskinen ikke står på strømkabelen.

 Bruk aldri skjøteledninger eller en tilkobling med flere kontakter.

 Pluggen skal være tilgjengelig etter at maskinen er montert.

- Etter montering kjører du maskinen uten last første gang.

 Maskinen må ikke være tilkoblet under posisjoneringen.

 Bruk alltid den belagte pluggen som følger med maskinen.

 Hvis strømkabelen er skadet, kan den bare byttes av en kvalifisert elektriker.

- Koble slangen direkte til vanninnløpskranen. Trykket fra kranen skal være minst 0,03 MPa og maksimum

1 MPa. Hvis trykket overskrider 1 MPa, må en trykkbegrensningsventil utstyres mellom tilkoblingen.

1.3 Under bruk

- Denne maskinen er bare for husholdningsbruk og skal ikke brukes til andre formål. Kommersiell bruk opphever garantien.

 Ikke stå, sitt eller plasser belastninger på den åpne døren til oppvaskmaskinen.

 Bruk bare oppvaskmidler og skyllemidler som er produsert spesifikt for oppvaskmaskiner. Bedriften vår er ikke ansvarlig for skade som oppstår på grunn av feilaktig bruk.

 Ikke drikk vann fra maskinen.

 På grunn av eksplosjonsfaren må du ikke plassere kjemiske oppløsningsmidler i vaskedelen til maskinen.

- Sjekk varmebestandigheten til plastgjenstander før du vasker dem i maskinen.

 Bare sett gjenstander som er egnet for oppvask, i maskinen, og sørg for at du ikke overfyller kurvene.

 Ikke åpne døren mens maskinen er i bruk – varmt vann kan renne ut. Sikkerhetsenheter sikrer at maskinen stopper hvis døren åpnes.

 Maskindøren skal ikke bli værende åpen. Den kan forårsake ulykker.

 Plasser kniver og andre skarpe gjenstander i bestikkurven med bladet ned.

 For modeller med automatisk døråpningssystem, åpnes døren ved slutten av et program når strømsparing er aktiv. For å forhindre skade på oppvaskmaskinen må du ikke forsøke å lukke døren i ett minutt etter at den er åpnet. For effektiv tørking holder du døren åpen i 30 minutter etter at programmet er ferdig. Ikke stå foran døren etter at auto-åpne signalet lyder.

 I tilfelle feil skal reparasjon bare utføres av et autorisert serviceselskap, ellers oppheves garantien.

 Før reparasjonsarbeid skal maskinen kobles fra strømnettet. Ikke dra i kablet for å koble fra maskinen. Skru av vannkranen.

 Bruk ved lav spenning forårsaker lavere ytelsesnivå.

 Av sikkerhetsmessige årsaker bør du koble fra stikkkontakten når et program er fullført.

 For å unngå elektrisk støt må du ikke koble fra maskinen med våte hender.

 Dra ut pluggen for å koble maskinen fra strømnettet – aldri dra i ledningen.

GJENVINNING

- Noen av maskinens komponenter og innpakning består av resirkulerbare materialer.
- Plast er merket med internasjonale forkortelser: (>PE< , >PP<, osv.)
- Kartongdelene består av resirkulert papir. De kan plasseres i containere for resirkulering av papir.
- Materialer som ikke kan avhendes i husholdningsavfall må kasseres på gjenvinningsstasjon.
- Kontakt en relevant gjenvinningsstasjon for å få informasjon om avhending av forskjellige materialer.

INNPAKNING OG MILJØET

- Innpakningsmateriale beskytter maskinen din fra skader som kan oppstå under transport. Innpakningsmaterialene er miljøvennlige og kan resirkuleres. Bruk av resirkulert materiale reduserer forbruk av råmateriale og minsker derfor avfallsproduksjon.

Avhending av din gamle maskin



Symbolet på produktet eller på emballasjen indikerer at dette produktet ikke kan behandles som husholdningsavfall. I stedet skal den leveres til gjeldende innsamlingssted for gjenvinning av elektrisk og elektronisk utstyr. Ved å sikre at dette produktet avhendes på riktig måte, vil du bidra til å forhindre potensielle negative konsekvenser for miljøet og menneskers helse, som ellers kan være forårsaket av upassende avfallshåndtering av dette produktet. For mer detaljert informasjon om resirkulering av dette produktet, vennligst kontakt ditt lokale bykontor, din husholdningsavfallstjeneste eller butikken der produktet ble kjøpt.

Samsvarserklæring

Denne oppvaskmaskinen oppfyller kravene til:

CE-merkedirektiv 93/68/EEC

Lavspenningsdirektiv 2014/35/EU

EMC-direktiv 2014/30/EU

Energimerkeforordning (EU) 2017/1369

Energimerkeforordning (EU) 2019/2017

Økodesigndirektiv 2009/125/EC

Økodesignforordning (EU) 2019/2022

RoHS II-direktiv 2011/65/EU

RoHS III-direktiv (EU) 2015/863

REACH-forordning (EC) nr. 1907/2006

POP-forordning (EU) 2019/1021

Biocidforordning (EU) 528/2012

WEEE-direktiv 2012/19/EU

Emballasjeavfallsdirektiv 94/62/EC

2 INSTALLASJON

2.1 Posisjonering av maskinen

Når du posisjonerer maskinen, plasserer du den på et sted der oppvasken kan enkelt settes inn og tas ut. Ikke sett maskinen i et område der omgivelsestemperaturen faller under 0 °C.

Les alle advarslene på emballasjen før du fjerner emballasjen og posisjonerer maskinen.

Plasser maskinen i nærheten av en vannkran og et vannavløp. Ta hensyn til at tilkoblingene ikke blir endret når maskinen er på plass.

Ikke ta hold i døren eller panelet til maskinen.

Etterlat tilstrekkelig avstand rundt maskinen for å gi enkel bevegelse ved rengjøring.

 Sørg for at inntaks- og uttakslangene ikke klemmes eller sitter fast og at maskinen ikke står på strømkabelen under posisjonering.

Juster føttene slik at maskinen er plan og balansert. Maskinen skal plasseres på flatt underlag, ellers blir den ustabil og døren til maskinen kan ikke lukkes skikkelig.

 Installer dekorasjonspanelet som indikert på monteringsarket. Ellers kan det hende at døren ikke åpnes ordentlig og at det oppstår damplekkasje.

2.2 Vanntilkobling

Vi anbefaler at du utstyrer et filter på vanntilførselen for å forhindre skade på maskinen på grunn av forurensning (sand, rust, osv.) fra rørene i huset. Dette forhindrer også gulning og dannelse av avleiring etter vask.

Vær oppmerksom på det som er trykt på inntaksslangen!

Hvis modeller er merket med 25°, kan ikke vanntemperaturen være over 25 °C (kaldt

vann).

For alle andre modeller:

Kaldt vann foretrekkes. Varmt vann med maks. temperatur på 60 °C.

2.3 Inntakslange





 **ADVARSEL:** Bruk den nye inntaksslangen som følger med maskinen – ikke bruk slangen til en gammel maskin.

 **ADVARSEL:** La vann renne gjennom den nye slangen før du kobler til.

 **ADVARSEL:** Koble slangen direkte til vanninnløpskranen. Trykket fra kranen skal være minst 0,03 MPa og maksimum 1 MPa. Hvis trykket overskrider 1 MPa, må en trykkbegrensningsventil utstyres mellom tilkoblingen.

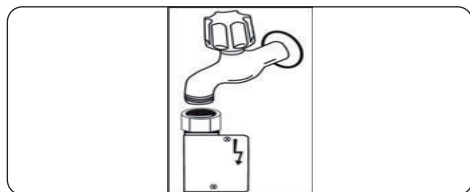
 **ADVARSEL:** Etter at tilkoblingen er på plass, skrur du kranen helt på og ser etter vannlekkasjer. Skru alltid av vannkranen etter at et vaskeprogram er fullført.



 Et Aquastop-avløpsrør er tilgjengelig med noen modeller. Ikke skad det eller la det bli bøyd eller vridd.

2.4 Avløpsslange

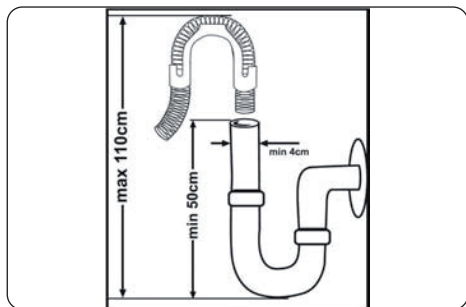

Avløpsslangen kan kobles direkte til vannavløpshullet eller vaskens avløpsrør. Denne tilkoblingen skal være minimum 50 cm og maksimum 110 cm fra gulvet som oppvaskmaskinen plasseres på.



VIKTIG: Gjenstander blir ikke vasket skikkelig hvis en avløpsslange på mer enn 4 m brukes.

2.5 Elektrotilkobling



ADVARSEL: Maskinen er satt til 220–240 V. Hvis nettspenningen til maskinen 110 V, må du koble til en transformator med 110/220 V og 3000 W mellom den elektriske tilkoblingen.



Koble produktet til en jordet stikkontakt som beskyttes av en sikring som overholder verdiene i «Tekniske spesifikasjoner»-tabellen.



Den jordede pluggen til maskinen må kobles til en jordet stikkontakt som leverer passende spenning og strøm.



Hvis stikkontakten ikke er jordet, skal en autorisert elektriker utføre montering av jordtilkobling. Vi er ikke ansvarlige for tap som oppstår ved bruk uten jordtilkobling.



Pluggen til dette apparatet kan inneholde en 13 A sikring, avhengig av mållandet. (For eksempel Storbritannia, Saudi-Arabia)

3 TEKNISKE DATA

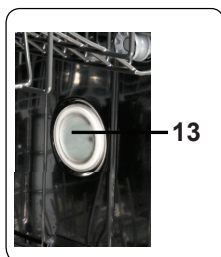
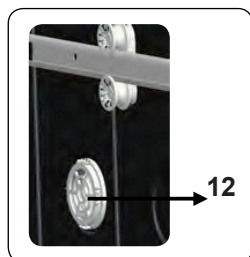
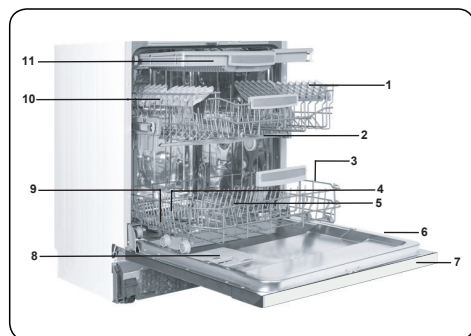

3.1 Generelt utseende

1. Overkurv med koppehylle
2. Øvre spylearm
3. Underkurv
4. Nedre spylearm
5. Filtre
6. Merkeskilt (strømforsyning)
7. Kontrollpanel
8. Oppvask- og glansmiddelbeholder
9. Bestikkurv
10. Saltbeholder
11. Overkurv med sporlås
12. **Aktiv tørkeenheter:** Dette systemet gir bedre tørking av oppvasken.
13. **Innvendig lys (ett punkt):** lyser opp innviden av oppvaskmaskinen.

3.2 Tekniske data

Kapasitet	16 kuverter
Mål	
Høyde	820-870 (mm)
Bredde	598 (mm)
Dybde	570 (mm)
Nettovekt	40,100 kg
Driftsspenning/ frekvens	220–240 V 50 Hz
Total strøm	10 (A)
Total effekt	1900 (W)
Vanntilførsel- trykk	Maksimum: 1 (Mpa) Mi- nimum: 0,03 (Mpa)

4 FØR DU BRUKER APPARATET

4.1 Forberede oppvaskmaskinen for første bruk

- Sørg for at spesifikasjonene for vann- og strømtilførsel samsvarer med verdiene som er angitt i maskinens monteringsveiledning.
- Fjern all emballasje inni maskinen.
- Angi vannmykningsnivå.
- Fyll opp skyllemiddelbeholderen.

4.2 Saltbruk (HVIS DET ER TILGJENGELIG)

For å oppnå gode oppvaskresultater, trenger oppvaskmaskinen bløtt (kalkfattig) vann. Hvis vannet er hardt, setter det seg et hvitt belegg på serviset og inni oppvaskmaskinen. Dette vil ha en negativ innvirkning på maskinens vaske-, tørke-, og pusseegenskaper. Når vannet strømmer gjennom regenereringsystemet, fjernes ionene som gjør vannet hardt, og vannet oppnår mykheten som kreves for å oppnå best mulig vaskeresultat. Avhengig av hardhetsnivået i det innstrømmende vannet, vil ionene som herder vannet raskt bygge seg opp i regenereringsystemet. Kalfilteret må derfor renses for å kunne operere med samme ytelse under neste vask. Regenereringssalt brukes til dette formål. Maskinen kan bare brukes med spesielt regenereringssalt for å mykne vannet. Ikke bruk finkornet salt eller salt av pulvertypen som kan oppløses enkelt. Bruk av andre salttyper kan skade maskinen.

4.3 Fyll på salt (HVIS DET ER TILGJENGELIG)

For å legge til regenereringssalt åpner du dekselet til saltbeholderen ved å vri det mot klokken. **(1)** **(2)** Ved første bruk fyller du beholderen med 1 kg salt og vann **(3)** til den nesten flyter over. Hvis det er mulig, bruker du en trakt **(4)** for å gjøre fyllingen enklere. Sett på dekselet og lukk det. Etter hver 20.–30. syklus legger du til salt i maskinen til den fylles opp (omtrent 1 kg).

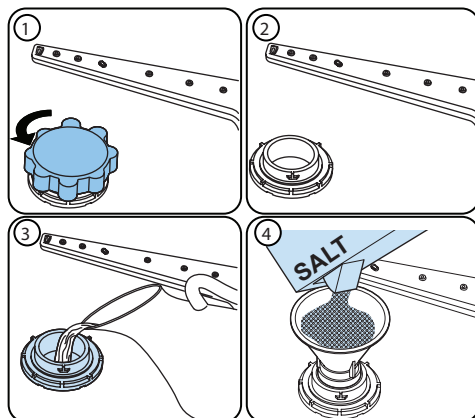





Bare legg til vann i saltbeholderen ved første bruk.

Bruk salt som er spesielt utviklet for bruk i oppvaskmaskiner.

Når du starter oppvaskmaskinen, fyller saltbeholderen med vann. Derfor legger du til regenereringssalt før du starter maskinen. Hvis regenereringssaltet overflytet og du ikke starter maskinen umiddelbart, kjører du et kort vaskeprogram for å beskytte maskinen mot korrosjon.

4.4 Testremse

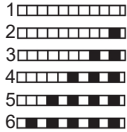
	La vannet renne fra springen (1 min.)	Ha remsen i vannet (1 sek)	Rist remsen.	Vent (1 min.)	Angi hardhetsnivået til maskinen.
					

MERKNAD: Nivået er som standard satt til 3. Hvis vannet er brønnvann eller har et hardhetsnivå over 90 dF, anbefaler vi at du bruker et filter og apparater for vannmykning.

4.5 Tabell for vannhardhetsgrad

Nivå	Tysk dH	Fransk dF	Britisk dE	Indikator
1	0-5	0-9	0-6	Vask-LED-lyset er på.
2	6-11	10-20	7-14	Tørring-LED-lys er på.
3	12-17	21-30	15-21	Slutt-knappen er på.
4	18-22	31-40	22-28	Vask- og Tørring-LED-lysene er på.
5	23-34	41-60	29-42	Vask- og Slutt-LED-lysene er på.
6	35-50	61-90	43-63	Tørring- og Slutt-LED-lysene er på.

4.6 Vannmykningssystem

Oppvaskmaskinen er utstyrt med et vannmyningssystem som reduserer hardheten til vanntilførselen. For å finne ut hardhetsnivået til vannet i springen kontakter du vannselskapet eller bruker testremsen (hvis det er tilgjengelig).

4.7 Innstilling

- Slå på maskinen ved å trykke på av/på-knappen.
- Trykk på Opp-knappen i minst 3 umiddelbart etter at maskinen slås på.
- Slipp Opp-knappen når alle LED-lysene blinker én gang. Siste innstilling vises.
- Trykk på Opp- eller Ned-knappen for å henholdsvis øke eller redusere hardhetsnivået.
- Slå av maskinen for å lagre innstillingen.

4.8 Bruk av oppvaskmiddel

Bruk et oppvaskmiddel som er laget spesielt for bruk i oppvaskmaskiner. Oppbevar oppvaskmidlene på kjølige, tørre steder, utilgjengelig for barn.

Legg til passende oppvaskmiddel for det valgte programmet for å sikre best mulig ytelse. Mengden oppvaskmiddel som kreves, er avhengig av syklusen, størrelsen til oppvasken og hvor skitten oppvasken er.

Ikke fyll mer oppvaskmiddel enn nødvendig i oppvaskmiddelbeholderen. Hvis du gjør det, kan du se hvitaktige streker eller blåaktige lag på glass og oppvasken, og det kan forårsake glasskorrosjon. Fortsatt bruk av for mye oppvaskmiddel kan forårsake maskinskade.

Hvis du bruker lite oppvaskmiddel, kan det resultere i dårlig rengjøring, og du kan se hvitaktige streker i hardt vann.

Les veiledningen fra produsenten av oppvaskmiddelet for å få mer informasjon.

4.9 Fylle på oppvaskmiddel

Skyv låsen for å åpne dispenserens og hell i oppvaskmiddelet.

Lukk lokket og trykk det til det er på plass. Dispenseren skal fylles rett før starten av hvert program. Hvis oppvasken er veldig skitten, fyller du ekstra oppvaskmiddel i oppvaskmiddelkammeret for forvask.

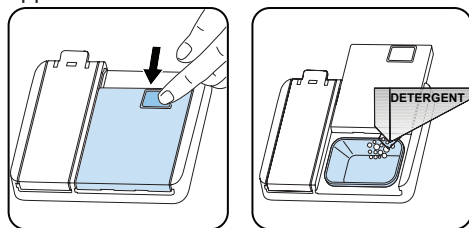

4.10 Bruke kombinert vaskemiddel

Disse produktene skal brukes i henhold til veiledningen fra produsenten.

Fyll aldri kombinerte vaskemidler inn i den indre delen eller bestikkkurven.

Kombinerte vaskemidler inneholder ikke bare oppvaskmiddelet, men også skyllemiddel, erstatningsstoffer for salt og ytterligere komponenter – avhengig av kombinasjonen.

Vi anbefaler at du ikke bruker kombinerte vaskemidler i korte programmer. Bruk pulveroppvaskmidler i stedet. Kontakt produsenten av vaskemiddelet hvis du har problemer når du bruker kombinerte vaskemidler.

Når du slutter å bruke kombinerte vaskemidler, må du sørge for at

innstillingene for vannhardhet og skyllemiddel er satt til riktig nivå.

4.11 Bruk av skyllemiddel

Skyllemiddelet bidrar til å tørke oppvasken uten streker og flekker. Skyllemiddel anbefales for flekkfritt bestikk og klart glass. Skyllemiddelet utløses automatisk under varm skylling-fasen. Hvis innstillingen for dose med skyllemiddel er satt for lavt, ser du hvitaktige flekker på oppvasken, og oppvasken blir ikke tørket og vasket ren. Hvis innstillingen for dose med skyllemiddel er satt for høy, kan du se blåaktige lag på glass og oppvask.

4.12 Fylle på skyllemiddel og innstilling

For å fylle opp skyllemiddelbeholderen åpner du lokket til skyllemiddelbeholderen. Fyll beholderen med skyllemiddel til MAKS-nivået og lukk lokket. Vær forsiktig så du ikke overfyller skyllemiddelbeholderen, og tørk bort eventuelt søl.

For å endre skyllemiddelevelen følger du trinnene nedenfor før du slår på maskinen:

- Slå på maskinen ved å trykke på av/på-knappen.
- Trykk på Opp-knappen i minst fem sekunder umiddelbart etter at maskinen slås på.
- Slipp Opp-knappen når alle LED-lysene blinker to ganger. Den siste innstillingen vises.
- Trykk på Opp- eller Ned-knappen for å øke eller redusere hardhetsnivået.
- Slå av maskinen for å lagre innstillingen. Fabrikkinnstillingen er «4».

Øk nivået hvis oppvasken ikke blir skikkelig tørr eller har flekker. Reduser nivået hvis blå flekker dannes på oppvasken.

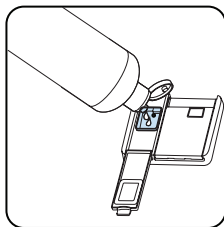
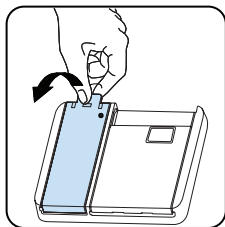

Nivå	Dose for glansmiddel	Indikator
1	Skyllemiddel utleveres ikke	Vask-LED-lyset er på.
2	1 dose utleveres	Tørking-LED-lys er på.
3	2 doser utleveres	Slutt-LED-lyset er på.
4	3 doser utleveres	Vask- og Tørking- LED-lysene er på.
5	4 doser utleveres	Vask- og Slutt-LED- lysene er på.

5 Å SETTE OPPVASK I OPPMASKMASKINEN

Følg for best resultat disse retningslinjene for fylling.

Å fylle oppvaskmaskinen til bruk i husholdningen opp til den kapasiteten som produsenten angir, vil bidra til å spare energi og vann.

Manuell forhåndsskylling av servise fører til økt vann- og energiforbruk, og anbefales ikke. Du kan plassere kopper, glass, begere og glass med stett, små tallerkener, skåler osv. i øvre kurv. La ikke lange glass lene mot hverandre, ellers vil de ikke holde seg stødige og vil kunne bli påført skader. Når du setter inn begere og glass med stett, så len dem mot kurvkantene eller stativet og ikke mot andre gjenstander.

Sett alle beholdere som kopper, glass og gryter i oppvaskmaskinen med åpningen vendt nedover, ellers vil vann kunne samles opp på gjenstander.

Dersom det er en bestikkurv i maskinen, anbefales det at du bruker bestikkristen for å oppnå best resultat. Plasser alle store (gryter, panner, lokk, tallerkener, boller osv.) og veldig skitne gjenstander i det nedre stativet.

Tallerkener og bestikk skal ikke plasseres over hverandre.

 **ADVARSEL:** Se til at sprøytearmenes rotasjon ikke hindres.

 **ADVARSEL:** Forsikre deg om at du etter at du har satt inn oppvasken ikke har hindret oppvaskmiddeldispenseren i å åpnes.

5.1 Anbefalinger

Fjern eventuelle grove rester på oppvasken før du setter oppvasken i maskinen. Start opp den fulle maskinen.



Ikke overbelast skuffene eller sett oppvasken i feil kurv.

 **ADVARSEL:** For å unngå eventuelle skader, bør gjenstander med langt håndtak og spisse gjenstander vendes ned eller horisontalt på kurvene.

Fire sammenleggbare støtter

De sammenleggbare støttene legger til rette for enklere plassering store gjenstander som gryter og stekepanner. Hver del kan legges sammen hver for seg. Støttene kan heves eller brettes ned, som vist i bildene nedenfor.

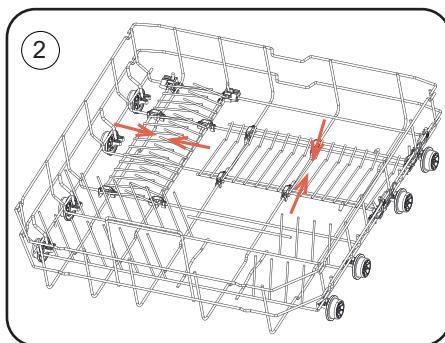
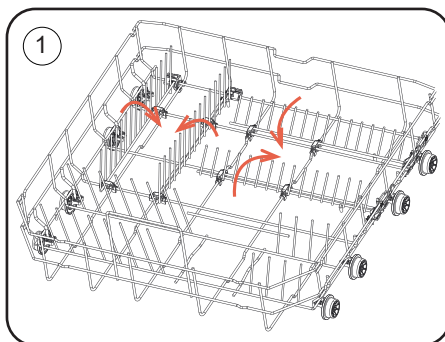

Høydejustering

Den øvre kurven inkluderer en mekanisme som gjør at du kan justere høyden til kurven opp (1) eller ned (2) uten at du trenger å fjerne kurven. Hold kurven i begge sidene og trekk den opp eller dytt den ned. Sørg for at begge sidene av den øvre kurven er i samme posisjon.

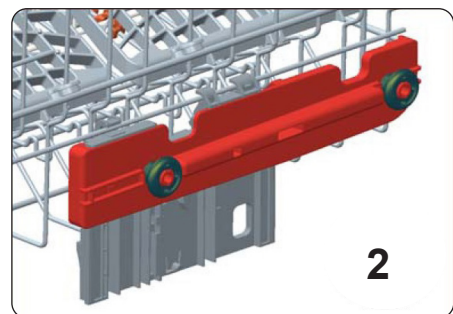
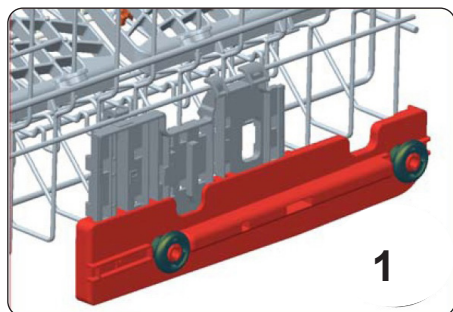
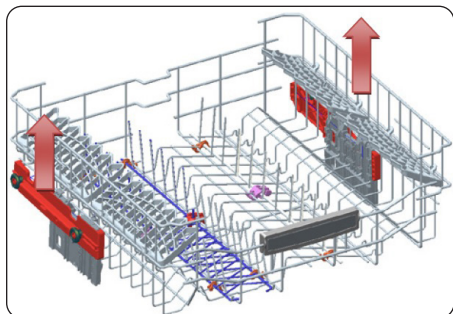

Stativ med justerbar høyde (pinnetype)

De sammenleggbare stativene i den øvre kurven legger til rette for plassering av store gjenstander som gryter og stekepanner. Hver del kan legges sammen hver for seg. De sammenleggbare stativene kan enten heves eller brettes ned.

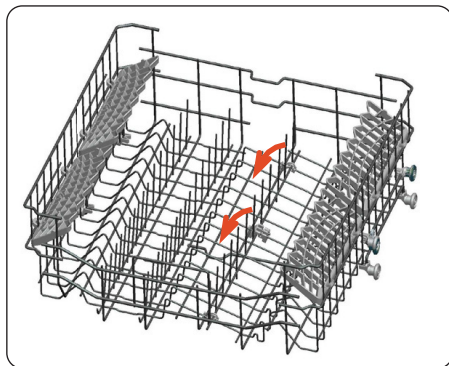

Øvre bestikkurv

Den øvre bestikkurven er designet for plassering av stort og smått bestikk og utstyr.

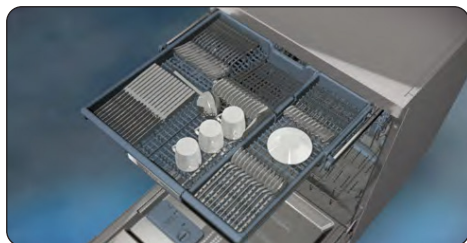

Det er enkelt å fjerne kurven fra oppvaskmaskinen, noe som gjør det enkelt å fjerne gjenstandene dine – sammen med kurven – etter vasken.



Den øvre bestikkurven består av to deler som kan fjernes hver for seg. Fjern venstre eller høyre del av bestikkurven for å få mer plass for gjenstander i den øvre kurven.



ADVARSEL: Kniver og andre skarpe gjenstander må plasseres horisontalt i bestikkurven.

Multifunksjonelt stativsystem

Det multifunksjonelle stativsystemet befinner seg i den nedre kurven. Det kan brukes til plassering av mugger eller stort bestikk som skal vaskes.

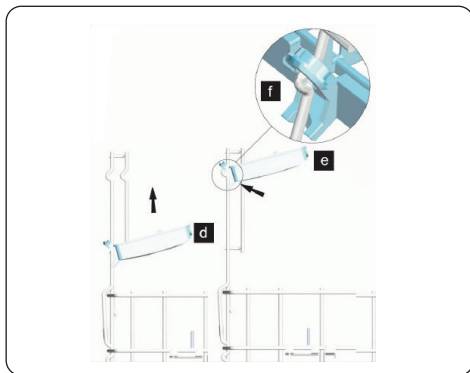
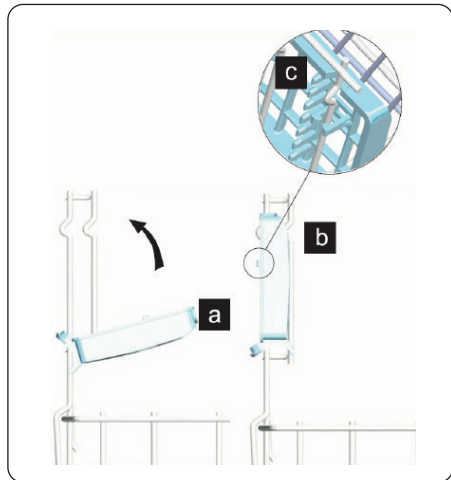
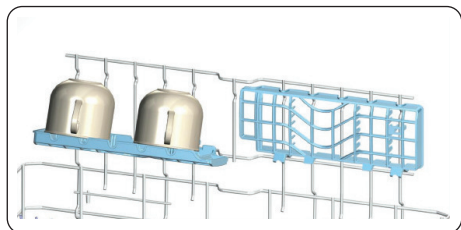
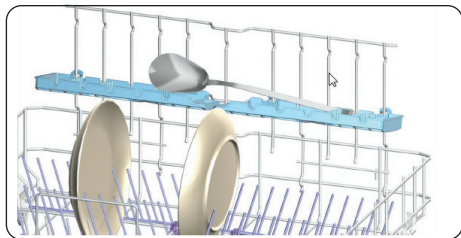

For å lukke stativene bretter du dem fra posisjon (a) til posisjon (b). Sørg for at klemmene på stativet passer på kabelen (c). Omvendt metode kan brukes til å åpne stativene.

Stativene i det multifunksjonelle stativsystemet har to posisjoner: den nedre posisjonen (d) og den øvre posisjonen (e). Sørg for at du fester stativene på riktig måte (f) på kabelen. Ikke plasser gjenstander i kontakt med spylearmen.



5.2 Alternativ kurvfilling

Underkurv

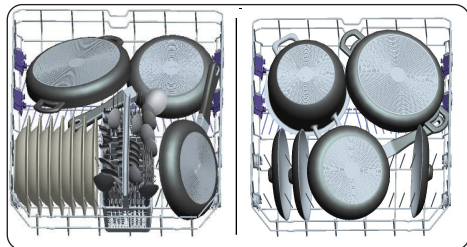

Overkurv

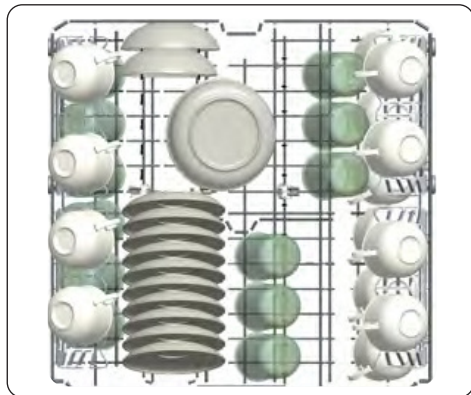

Feil fylling



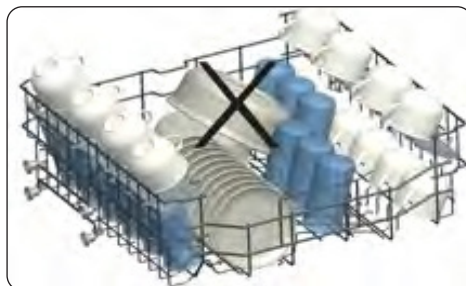
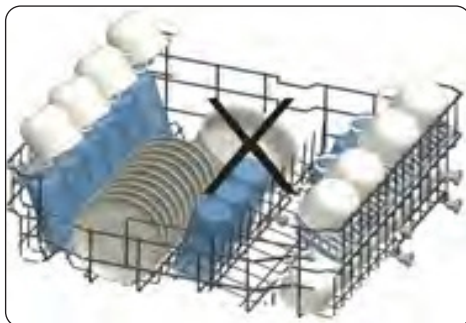
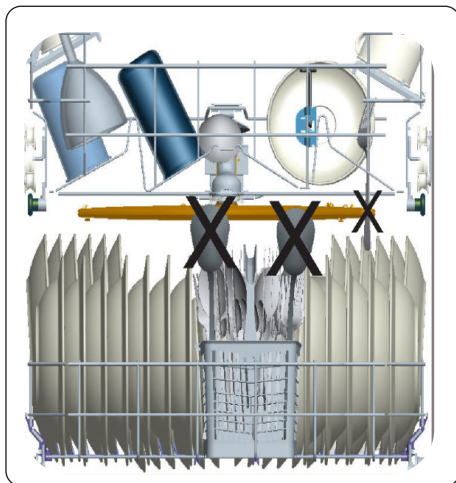
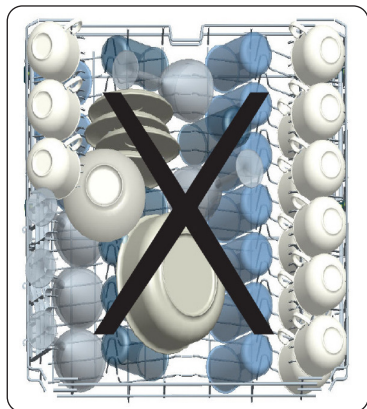





Feil fylling kan forårsake dårlig vaske- og tørkeytelse. Følg produsentens anbefalinger for å oppnå gode resultater.



Viktig merknad for testlaboratorier

For detaljert informasjon som kreves for tester i henhold til EN-normer og en mykkopi av håndboken, vennligst send modellnavn og serienummer til følgende adresse:
dishwasher@standardtest.info

6 PROGRAMTABELL

Programnavn:	P1 	P2 	P3 	P4 	P5 	P6 	P7 	P8 	P9 
Type urenheter:	Standardprogram for normalt tilsmusset oppvask som brukes daglig med redusert energi og vannforbruk.	Automatisk program for svært skitten oppvask.	Egnet for svært skitten oppvask med effektiv rengjøring ved hjelp av damp.	Egnet for svært skitten oppvask som krever hygienisk vask.	Egnet for normalt oppvask med minst vannforbruk.	Egnet for normalt skitten oppvask som brukes daglig med raskere program.	Egnet for både lett skittent ørnfintlig glassøy og svært skittent steinløy på den laveste hyllen.	Kort vaskesprogram for lettere skitten oppvask.	Raskeste program for lett tilsmusset og nylig brukt oppvask og egnet for 4-stedsinnstillinger.
Skittenhetsgrad:	Middels	Tung	Tung	Tung	Middels	Middels	Tung	Lett	Lett
"Mengde oppvaskemiddel: A: 25 cm3 B: 15 cm3"	A	A	A	A	A	A	A	A	B
Programets varighet (tmin):	04:31	01:49 - 02:59	02:41	02:07	02:57	00:50	01:53	00:30	00:14
Stømtforbruk (kWh/syklus):	0,769	1,250 - 1,900	1,750	1,900	0,950	1,000	1,600	0,650	0,340
Vannforbruk (liter/syklus)	9,0	11,8 - 24	20,3	16,0	5,4	9,5	15,4	10,9	6,6

- Programvarigheten kan bli endret i henhold til mengden oppvask, vanntemperaturen, omgivelsestemperaturen og valgte tilleggsfunksjoner.
- Verdier som er gitt for andre programmer enn øko-programmet er kun veiledende.
- Øko-programmet er egnet til å gjøre ren normalt tilsmusset servise, det er til denne bruken det mest effektive programmet når det gjelder det kombinerte energi- og vannforbruket, og det brukes til å vurdere samsvar med EUs lovgivning når det gjelder økodesign.
- Å vaske servise i en oppvaskmaskin til bruk i husholdning bruker vanligvis mindre energi og vann i bruksfasen enn ved oppvask for hånd når husholdningsoppvaskmaskinen brukes i henhold til produsentens instruksjoner.
- Bruk bare oppvaskmiddel i pulverform for korte programmer.
- Korte programmer omfatter ikke tørking.
- Vi anbefaler å la døren stå delvis åpen når en syklus er fullført, for å fremskynde tørkingen.
- Du kan få tilgang til produkt databasen der modellinformasjonen er lagret ved å lese QR-koden på energimerket.



MERK: I henhold til forskriftene 1016/2010 og 1059/2010, kan forbruksverdiene for øko-programmet variere. Denne tabellen er i tråd med forskriftene 2019/2022 og 2017/2022.

7. KONTROLLPANELET

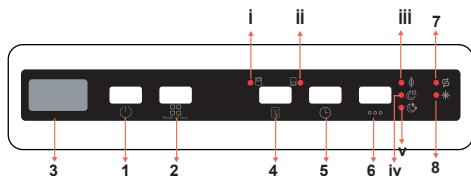

1. På/av-knapp
2. Programknapp
3. Display
4. Halv maskin-knapp
 - i. LED for halv last i øvre kurv
 - ii. LED for halv last i nedre kurv
5. Forsinkelses-knapp
6. Valgknapp
- iii. Energisparing-LED
- iv. Ekstra tørr-LED
- v. LED for ekstra stille
7. Varselsindikator som viser at det er for lite salt
8. Varselsindikator for mangel på skyllemiddel

1. På/av-knapp

Slå maskinen på ved å trykke på/av-knappen. Når maskinen er på vises "--" i displayet (3).

2. Programknapp

Velg et egnet program til oppvasken ved å trykke på programknappen. Programmet starter automatisk når døren lukkes.

3. Display

Displayet veksler mellom nummer og total tid for valgt program, og gjenværende tid under drift.

4. Halv maskin-knapp

Trykk på knappen for halvfylt maskin for å velge hvilket område av oppvaskmaskinen som har oppvask som skal vaskes. Du kan velge både kurver, kun den øvre kurven eller kun den nedre kurven. Trykk på knappen til LED (i, ii) som svarer til kurven som inneholder oppvasken som skal vaskes, tennes. Oppvask plassert i andre områder blir ikke vasket.

5. Forsinkelses-knapp

Trykk på utsatt start-knappen for å utsette starttidspunktet for et program med én time opptil 19 timer. Trykk på knappen for å utsette starttidspunktet med én time, og ett ekstra trykk for hver ekstra ønsket time. Trykk på Utsett-knappen for å endre tidspunktet for utsatt start eller avbryte funksjonen. Hvis du slår av maskinen etter aktivisering av forsinkelsestid, blir forsinket tid kansellert.

6. Valgknapp

Trykk på valgknappen én gang for å aktivere energisparing. Velg energisparing for å la døren åpnes etter programslutt slik at tørketiden reduseres. Denne funksjonen sparer også energi siden den kjører på en lavere temperatur. LED for energisparing (iii) vil tennes.

Trykk på valgknappen to ganger for å aktivere Ekstra tørr-alternativet. Velg Ekstra tørking-funksjonen for å legge til ekstra tørketrikk til et program for å få tørrere oppvask. Dette alternativet øker vanntemperaturen til skylletrinnet på slutten og varigheten på tørketrikket. LED for ekstra tørr (iv) vil tennes.

Trykk på valgknappen tre ganger for å aktivere Ekstra stille-alternativet. Velg Ekstra stille-alternativet for å senke vanntrykket, og gi en mer skånsom og stille vask. Dette alternativet kan bare velges i begynnelsen av et program. LED for ekstra stille (v) vil tennes.



MERK: Hvis du brukte en tilleggsfunksjon med det forrige programmet, forblir denne funksjonen aktiv for det neste programmet du velger. Hvis du vil avbryte denne tilleggsfunksjonen for det nye vaskeprogrammet, trykker du på funksjonsknappen til lyset på knappen slukker.

7. Varselsindikator som viser at det er for lite salt

Hvis det er for lite myknings salt, lyser saltindikatoren for å angi at du må fylle på saltkammeret.

8. Varselsindikator for mangel på skyllemiddel

Hvis det er for lite skyllemiddel, lyser skyllemiddelindikatoren for å angi at du må fylle på skyllemiddel.



MERK: Hvis du velger ikke å starte det valgte programmet, kan du se i avsnittene «Bytte program» og «Avbryte et program».

Endre et program

Følg trinnene nedenfor for å endre et program som kjører.

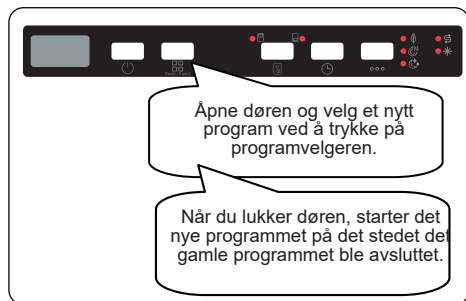

MERK: Hvis du skal stoppe programmet før det er ferdig, må du åpne døren forsiktig for å unngå at det spruter ut vann.

Avbryte et program

Følg trinnene nedenfor for å avbryte et program som kjører.

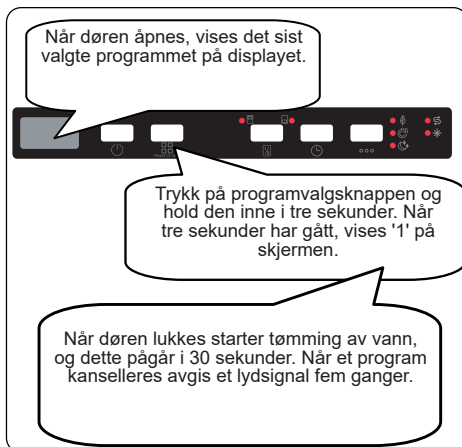

Slå av maskinen



MERK: Ikke åpne døren før programmet er ferdig.



MERK: La døren stå på gløtt når vaskeprogrammet er ferdig, for at vasken skal tørke raskere.



MERK: Hvis døren åpnes eller strømmen går mens et vaskeprogram er i gang, fortsetter programmet når døren lukkes eller strømmen kommer tilbake.

Lydsignal-kontroll

For å endre lydnivå for lydssignal, følg trinnene nedenfor:

1. Åpne døren og trykk Forsinkelse- (5) og Alternativer- (6) knappene samtidig

i tre sekunder.

2. Når lydinnstillingen er gjenkjent, vil et langt lydsignal høres, og maskinen vil vise sist satte nivå, fra "S0" til "S3".
3. Trykk Forsinkelse- (5) knappen for senke lyd nivået. Trykk Alternativer- (6) knappen for øke lyd nivået.
4. For å lagre valgt lyd nivå, slå av maskinen.

"S0"-nivå betyr at alle stemmer er av. Fabrikkinnstillingen er "S3".

Strømsparemodus

For å aktivere eller deaktivere strømsparemodus, følg trinnene nedenfor:

1. Åpne døren og trykk samtidig på Halv maskin- (4) og Forsinkelse- (5) knappene i 3 sekunder.
2. Etter 3 sekunder vil maskinen vise en siste innstilling, "IL1" eller "IL0".
3. Når strømsparemodus er aktivert, vil "IL1" bli vist. I denne modusen vil indre lys slå seg av 4 minutter etter at døren åpnes, og maskinen vil slå seg av etter 15 minutter uten aktivitet for å spare energi.
4. Når strømsparemodus er deaktivert, vil "IL0" bli vist. Hvis Strømsparemodus er deaktivert vil indre lys være på så lenge døren er åpen, og maskinen vil alltid være på med mindre brukeren slår den av.
5. Slå av maskinen for å lagre den valgte innstillingen.

I fabrikkinnstillinger Strømsparemodus aktivert.

Natural Ion Tech (modellavhengig)

Denne funksjonen gjør maskinen ekstra hygienisk takket være Ion Technology som drives som et selvstendig program. Funksjonen aktiveres ved å holde Halv maskin-knappen (4) nede i 3 sekunder. Etter 3 sekunder vil "Ion" vises for å indikere at Natural Ion Tech-funksjonen er aktivert. Knappen slippes opp når "Ion" vises. Uten inngrep fra brukeren blir Natural Ion Tech-funksjonen automatisk kansellert 24 timer etter aktivering.

 **MERK:** Hvis maskinen slås av, blir Natural Ion Tech-funksjonen kansellert.

 **MERK:** Natural Ion Tech-funksjonen fungerer ikke med noe program.

PureBeam & PureBeam+ (modellavhengig)

Denne teknologien som har kombinert ion- og lysteknologi, gir ekstra hygiene. Det forhindrer dårlig lukt under et vaskeprogram som inkluderer et tørketrinn.

PureBeam-funksjonen aktiveres eller deaktiveres før programstart ved å holde nede Halv maskin-knappen (4) i 6 sekunder. Etter 6 sekunder vil "U1" vises for å indikere at PureBeam-funksjonen er aktivert. Når den er deaktivert, vises "U0" etter seks sekunder. PureBeam-innstilling følger Ion Tech-innstilling .

Standardinnstillingen er "U0".

 **MERK:** Hvis brukeren ikke deaktiverer PureBeam-funksjonen ved slutten av programmet, vil den forbli aktiv til maskinen slås av.

 **MERK:** Hvis PureBeam- eller Natural Ion Tech-funksjonen er aktiv, lyser Natural Ion Tech-lampen opp dempet når døren er åpen.

Infoled 2.1 (modellavhengig)

LED-indikator	Maskinens tilstand
Rødt, kontinuerlig	Maskinen kjører et program.
Rødt, blinkende	Et program kanselleres.
Rødt, blinker raskt	Maskinen har en feil. Se avsnittet " Automatiske feilvarsler og korrigeringstiltak ".
Grønt, kontinuerlig	Et program er ferdig.

8 RENGJØRING OG VEDLIKEHOLD

Rengjøring av oppvaskmaskin er viktig for å opprettholde maskinens levetid. Forsikre deg om at innstillingen for mykgjøring av vann (hvis tilgjengelig) gjøres riktig, og at riktig mengde oppvaskmiddel brukes for å forhindre ansamling av kalk. Etterfyll saltkammeret når saltsensoren lyser.

Olje og kalk vil kunne bygges opp i oppvaskmaskinen over tid. Dersom dette skjer:

- Fyll vaskemiddelkammeret, men ikke sett i noen oppvask. Velg et program som kjøres ved høy temperatur og kjør oppvaskmaskinen tom. Hvis dette ikke gjør oppvaskmaskinen din tilstrekkelig ren, så bruk et rengjøringsmiddel som er beregnet på bruk i oppvaskmaskiner.
- Rengjør apparatet regelmessig hver måned for å forlenge oppvaskmaskinens levetid
- Tørk av dørseglingen regelmessig med en fuktig klut for å fjerne eventuelle rester som har hopet seg opp eller fremmedlegemer.

8.1 Filtre

Gjør filtrene rene og sprut på armene minst en gang i uken. Hvis matavfall eller fremmedelementer har blitt sittende igjen på grove og fine filtre, så ta løs filtrene og rengjør dem grundig i vann.

- a)** Mikrofilter **b)** Grovfilter
c) Metallfilter

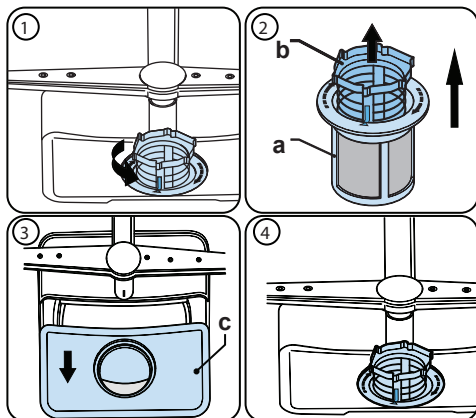

For å ta av og rengjøre filterkombinasjonen, vrir du den i retning mot klokken og tar den løs ved å løfte den oppover (1). Trekk grovfilteret ut av mikrofilteret (2). Så drar du i og tar bort metallfiltret (3). Skyll filteret med mye vann til det er fritt for rester. Sett filtrene sammen igjen. Sett på filterinnsatsen igjen, og vri den i retning med klokken (4).

- Bruk aldri oppvaskmaskinen uten filter.
- Dersom filtret er satt på på gal måte vil det redusere vaskingsens effektivitet.
- Rene filtre er nødvendige for at maskinen skal kunne drives på rett måte.

8.2 Sprøytearmene

Forsikre deg om at sprøytehellene ikke er tette, og at ikke matavfall eller fremmedlegemer sitter fast på sprøytearmene. Dersom du oppdager tilstopping, ta løs sprøytearmene og rens dem under vann. For å ta av den øvre sprøytearmen, løsner du mutteren og holder den på plass ved å vri den i retning med klokken og trekke den nedover. Se til at mutteren er helt dratt til når du setter på plass igjen øvre sprøytearm.

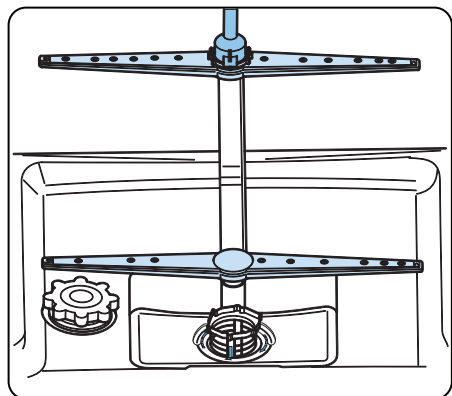

8.3 Tømmepumpe

Store matrester eller fremmedlegemer som ikke ble fanget opp av filterne, vil kunne blokkere pumpen til avløpsvann. Skyllevannet vil da være over filteret.

⚠ Advarsel! Risiko for å skjære seg!

Når du rengjør pumpen til avløpsvann, må du forsikre deg om at du ikke skader deg på biter av knust glass eller spisse redskaper.

I så fall:

1. Koble alltid apparatet fra strømforsyningen først.
2. Ta ut kurvene.
3. Ta av filterne.
4. Få ut vannet, og bruk en svamp om nødvendig.
5. Sjekk området og fjern eventuelle fremmedlegemer.
6. Installer filterne.
7. Sett kurvene inn igjen.

9 FEILSØKING

FEIL	MULIG ÅRSAK	FEILSØKING
Programmet starter ikke.	Oppvaskmaskinen er ikke tilkoblet.	Koble til oppvaskmaskinen.
	Oppvaskmaskinen er ikke slått på.	Slå på oppvaskmaskinen ved å trykke på av/på-knappen.
	Sikringen er røket.	Sjekk de interne sikringene.
	Vannkranen er lukket.	Skru på vannkranen.
	Døren til oppvaskmaskinen er åpen.	Lukk døren til oppvaskmaskinen.
	Inntaksslangen og maskinfiltrere er tilstoppet.	Sjekk vannslangen og maskinfiltrere og sørg for at de ikke er tilstoppet.
Vann blir værende i maskinen.	Avløpsslangen er tilstoppet eller vridd.	Sjekk avløpsslangen og enten rengjør eller løsne den.
	Filtrene er tilstoppet.	Rengjør filtrene.
	Programmet er ikke fullført ennå.	Vent til programmet er fullført.
Maskinen stopper under vasking.	Strømbrydd.	Sjekk strømtilførselen.
	Feil på vanninntak.	Sjekk vannkranen.
Klaprelyder og/eller bankelyder kan høres mens maskinen er i gang.	Spylearmen treffer oppvasken i den nedre kurven.	Flytt eller fjern gjenstander som blokkerer spylearmen.
Matrester sitter igjen på oppvasken.	Oppvask plasseres feil og sprayet vann når ikke berørt oppvask.	Ikke overfyll kurvene.
	Oppvask lenes på hverandre.	Fyll oppvask som forklart i delen om å sette inn i oppvaskmaskinen.
	Du bruker ikke nok oppvaskmiddel.	Bruk riktig mengde oppvaskmiddel, som forklart i programtabellen.
	Feil vaskeprogram er valgt.	Bruk informasjonen i programtabellen for å velge det mest egnede programmet.
	Spylearmene er tilstoppet med matrester.	Rengjør hullene i spylearmene med tynne gjenstander.
	Filtre eller avløpspumpen er tilstoppet eller filteret er feilplassert.	Sjekk avløpsslangen og at filtrene er riktig utstyrt.

FEIL	MULIG ÅRSAK	FEILSØKING
Hvitaktige flekker blir værende på oppvask.	Du bruker ikke nok oppvaskmiddel.	Bruk riktig mengde oppvaskmiddel, som forklart i programtabellen.
	Innstillingen for dose for skyllemiddel og/eller vannmykning er satt for lavt.	Øk nivået til skyllemiddel og/eller vannmykning.
	Høyt vannhardhetsnivå.	Øk vannmykningsnivået og legg til salt.
	Saltbeholderlokket er ikke skikkelig lukket.	Sjekk at saltbeholderlokket er skikkelig lukket.
Oppvasken tørkes ikke.	Tørkealternativet er ikke valgt.	Velg et program med et tørkealternativ.
	Dosen for skyllemiddel er satt for lavt.	Øk innstillingen for dose for skyllemiddel.
Rustflekker dannes på oppvasken.	Kvaliteten til rustfritt stål i oppvasken er ikke god nok.	Bruk bare sett som kan vaskes i oppvaskmaskin.
	Høyt gradnivå i vaskevannet.	Juster vannhardhetsgraden med tabellen for vannhardhetsgrad.
	Saltbeholderlokket er ikke skikkelig lukket.	Sjekk at saltbeholderlokket er skikkelig lukket.
	For mye salt er sølt i oppvaskmaskinen under fylling av salt.	Bruk en trakt når du fyller salt i beholderen for å unngå søl.
	Dårlig jording i strømmettet.	Konsulter en kvalifisert elektriker umiddelbart.
Rester av oppvaskmiddel i oppvaskmiddelbeholderen.	Oppvaskmiddelet ble tilført mens oppvaskmiddelbeholderen var våt.	Sørg for at oppvaskmiddelbeholderen er tørr før bruk.

AUTOMATISKE FEILADVARSLER OG HVA DU KAN GJØRE

PROBLEMKODE	MULIG FEIL	WHAT TO DO
FF	Feil med vannforsyningen	Sørg for at vannkranen er åpen og vannet flyter.
		Ta inngangsslengen fra kranen og rengjør filteret til slangen.
		Kontakt for service hvis feilen vedvarer.
F5	Feil med trykksystemet	Kontakt for service.
F3	Kontinuerlig vannforsyning	Lukk kranen og kontakt for service.
F2	Kan ikke tømme vannet	Vannutløpslengen og -filtrene kan være tilstoppet.
		Avbryt programmet.
		Kontakt for service hvis feilen vedvarer.
F8	Feil på varmeanlegg	Kontakt for service.
F1	Overflyt	Koble fra maskinen og lukk kranen.
		Kontakt for service.
F7	Overoppheting	Kontakt for service.
F9	Plasseringsfeil for divisor	Kontakt for service.
F6	Defekt varmesensor	Kontakt for service.
HI	Høyspenningsfeil	Kontakt for service.
LO	Lavspenningsfeil	Kontakt for service.

Monterings- og reparasjonsprosedyrene skal alltid utføres av en autorisert serviceagent for å unngå mulige farer. Produsenten skal ikke holdes ansvarlig for skader som kan oppstå fra prosedyrer som utføres av uautoriserte personer. Reparasjoner kan bare utføres av teknikere. Hvis en komponent må byttes ut, må du sørge for at bare originale reservedeler brukes.

Feilaktig reparasjon og bruk av ikke-originale reservedeler kan forårsake betraktelig skade og sette brukeren i betydelig fare.

Du finner kontaklinformasjonen til kundeservice på baksiden av dette dokumentet. Funksjonsrelevante originale reservedeler i henhold til den samsvarende Økodesign-bestemmelsen kan oppnås fra kundeservice i en periode på minst ti år fra datoen da apparatet ble utgitt på markedet i EØS.

Service

Nationwide service in Sweden

Visit www.cylinda.se

Call 0771-25 25 00

Declare

Model code

Serial number

Purchase date

Problem description

Name and address

Phone number

Contact us

www.cylinda.se

Cylinda
en enklare vardag