

Käyttöopas



TK4570

Cylinda
en enklare vardag

Kiitos, että valitsit tämän tuotteen.

Tässä käyttöoppaassa on tärkeää tietoa turvallisuudesta sekä ohjeet laitteen käyttämiseen ja huoltamiseen.

Ole hyvä ja varaa hetki aikaa tämän käyttöoppaan lukemiseen ennen kuin käytät laitettasi, ja pidä tämä kirjanen tallessa, jotta voit tarkistaa siitä asioita tulevaisuudessa.

Kuvake	Kuvateksti	Kuvaus
	VAROITUS	Vakavan vamman tai kuoleman vaara
	SÄHKÖISKUVAARA	Vaarallinen jännite
	TULIPALO	Tulipalovaara
	HUOMIO	Vamman tai materiaalivahingon vaara
	TÄRKEÄÄ/HUOMAUTUS	Tietoa järjestelmän asianmukaisesta toiminnasta
		Lue ohjeet.
		Kuuma pinta

SISÄLLYS

1. TURVAOHJEET	3
1.1. Sähköturvallisuus	3
1.2. Lasten turvallisuus	4
1.3. Tuoteturvallisuus	5
1.4. Oikea käyttö	6
1.5. Asennus pesukoneen päälle	8
2. ASENNUKSEEN	9
2.1. Kuljetustukien poistaminen	9
2.2. Liitäntä vedenpoistoon	9
2.2.1. Vedenpoistoletkun liittäminen	9
2.3. Jalkojen säätäminen	10
2.4. Sähköliitännät	10
2.5. Asennus työtason alle	10
3. YLEISKATSAUS	10
4. PYYKIN VALMISTELU	11
4.1. Kuivattavan pyykin lajittelu	11
4.2. Kuivattavan pyykin valmistelu	12
4.3. Täyttökapasiteetti	12
5. KUIVAUSRUMMUN KÄYTTÄMINEN	13
5.1. Ohjauspaneeli	13
5.1.1. Ohjelmanvalitsin	13
5.1.2. Elektroninen näyttölaite ja lisätoiminnot	13
5.2. Ohjelman valinta ja kulutustaulukko	14
5.2.1. Lisätoiminnot	15
5.2.2. Ohjelman aloittaminen	16
5.2.3. Ohjelman eteneminen	17
5.3. Rumpuvalon tiedot	17
6. PUHDISTUS JA HUOLTO	19
6.1. Nukkasihdin puhdistaminen	19
6.2. Vesisäiliön tyhjentäminen	19
6.3. Lauhduksen puhdistaminen	20
6.4. Kosteusanturin puhdistaminen	20
6.5. Täyttöluukun sisäpinnan puhdistaminen	21
7. TEKNISET TIEDOT	22
8. VIANMÄÄRITYS	23
9. AUTOMAATTISET VIKAVAROITUKSET JA RATKAISUT	24

10. YMPÄRISTÖNSUOJELU JA PAKKAUSTIEDOT	25
10.1. Pakkaustiedot.....	25
11. ENERGIANSÄÄSTÖMERKINNÄT JA ENERGIANSÄÄSTÖ.....	25
11.1. Energiansäästömerkinnät.....	25
11.2. Energiatehokkuus	26

ENSISIJAISESTI HUOMIOON OTETTAVIA SEIKKOJA

- Tätä laitetta voivat käyttää yli 8-vuotiaat lapset sekä henkilöt, jotka ovat fyysisesti tai henkisesti vajaakäyisiä, aistivammaisista tai kokemattomia, kunhan heitä valvotaan tai opastetaan laitteen turvalliseen käyttöön ja he ymmärtävät laitteen käyttöön liittyvät vaarat. Lapset eivät saa leikkiä laitteella. Lapset eivät saa puhdistaa tai huoltaa laitetta ilman valvontaa.
- Alle 3-vuotiaat lapset on pidettävä poissa alueelta, ellei heitä jatkuvasti valvota.
- Tämä kuivausrumpu on tarkoitettu vain kotitalous- ja sisäkäyttöön. Takuu ei kata kaupallista käyttöä.
- Käytä tuotetta vain pyykille, jossa on kuivaukseen soveltuva merkintä.
- Valmistaja ei ota vastuuta virheellisestä käytöstä tai kuljetuksesta johtuvista vahingoista.
- Älä peitä ilmanvaihtoaukkoja lattianpäällysteillä.
- Vain valtuutettu korjaaja saa tehdä koneen asennuksen ja korjaukset. Valmistaja ei vastaa valtuuttamattomista korjauksista aiheutuvista vahingoista.

! **VAROITUS:** Kuivausrumpua ei saa pestä ruiskuttamalla tai kaatamalla vettä sen päälle! Tämä aiheuttaa sähköiskuvaaran!

- Tuotteen ympärille (kyljet, takaosa ja yläosa) täytyy jättää vähintään 3 cm tyhjää tilaa, jos se sijoitetaan työtason alle.
- Jos tuote täytyy koota/purkaa työtason alle asennettaessa, vain valtuutettu huoltoedustaja saa tehdä tämän.
- Tarkista tuote silmämääräisesti vikojen varalta ennen asennusta. Älä asenna tai käytä vaurioitunutta tuotetta.

- Pidä lemmikkieläimet etäällä kuivausrummusta.
- Huuhteluaineita ja muita vastaavia tuotteita on käytettävä valmistajan ohjeiden mukaisesti.
- Poista taskuista kaikki esineet, kuten sytyttimet ja tulitikut.
- Laitetta ei saa sijoittaa paikkaan, joka on lukittavan, liuku- tai saranallisen oven takana, jos saranat ovat vastakkaisella puolella kuivausrumpuun nähden niin, että luukkua ei voi avata täydellisesti.

1. TURVAOHJEET

Tämä osio sisältää turvallisuusohjeita, jotka auttavat suojautumaan henkilö- ja materiaalivahingoilta. Näiden ohjeiden noudattamatta jättäminen mitätöi takuun.

1.1. Sähköturvallisuus

- Laitteeseen ei saa syöttää sähköä ulkoisen kytkentälaitteen, kuten ajastimen, kautta. Laitetta ei myöskään saa kytkeä virtapiiriin, jonka jakeluverkkoyhtiö säännöllisesti kytkee ja katkaisee.
- Älä koske pistotulppaan märillä käsillä. Irrota tuote verkosta aina vetämällä pistotulppa pistorasiasta, jotta vältät sähköiskuvaaran.
- Kytke kuivausrumpu maadoitettuun pistorasiaan, jossa on sulakesuojaus. Maadoitusliitännän saa asentaa pätevä sähköasentaja. Yhtiömme ei ole vastuussa vaurioista/menetyksistä, jotka johtuvat siitä, että kuivausrumpua ei ole käytetty ilman maadoitusliitintä paikallisten säädösten mukaisesti.
- Jännite ja sallittu sulakesuojaus on merkitty tyyppikilpeen. **(Lisätietoja tyyppikilvestä on kohdassa Yleiskatsaus.)**
- Tyyppikilpeen merkittyjen jännite- ja taajuusarvojen on vastattava talon syöttöjännite- ja taajuusarvoja.
- Poista kuivausrummun pistotulppa pistorasiasta, kun laitetta ei käytetä pitkään aikaan sekä ennen asennusta, huoltoa, puhdistusta tai korjausta. Muutoin kuivausrumpu saattaa vioittua.
- Pistorasian täytyy olla aina helposti käytettävissä asennuksen jälkeen.

 Viallinen virtajohto/-pistoke voi aiheuttaa tulipalon tai sähköiskun. Viallinen virtajohto/-pistoke on vaihdettava. Tämän saa tehdä vain valtuutettu huoltomies.

 Älä kytke kuivausrumpua verkkovirtaan jatkojohdoilla, monipistorasioilla tai sovittimilla, jotta vältät tulipalon tai sähköiskun vaaran.

1.2. Lasten turvallisuus

- Tätä laitetta ei ole tarkoitettu fyysisesti tai henkisesti vajaakykyisten, aistivammaisten tai kokemattomien henkilöiden (lapset mukaan lukien) käyttöön ilman heidän turvallisuudestaan vastaavan henkilön valvontaa tai tämän antamaa opastusta laitteen käyttöön.
- Tätä laitetta voivat käyttää yli 8-vuotiaat lapset sekä henkilöt, jotka ovat fyysisesti tai henkisesti vajaakykyisiä, aistivammaisia tai kokemattomia, kunhan heitä valvotaan tai opastetaan laitteen turvalliseen käyttöön ja he ymmärtävät laitteen käyttöön liittyvät vaarat. Lapset eivät saa leikkiä laitteella. Lapset eivät saa puhdistaa tai huoltaa laitetta ilman valvontaa.
- Älä päästä lapsia lähelle konetta ilman jatkuvaa valvontaa.
- Lapset voivat lukita itsensä koneen sisälle, mikä aiheuttaa hengenvaaran.
- Lasten ei saa antaa koskea lasia käytön aikana. Pinta kuumenee voimakkaasti ja saattaa aiheuttaa ihovamman.
- Säilytä pakkausmateriaalit lasten ulottumattomissa.
- Jos pesuainetta tai puhdistusaineita niellään tai ne joutuvat kosketuksiin ihon tai silmien kanssa, ne saattavat aiheuttaa myrkytyksen tai ärsytystä.

- Puhdistusmateriaalit on pidettävä lasten ulottumattomissa. Elektroniikkatuotteet ovat vaarallisia lapsille.
- Lapset on pidettävä etäällä tuotteesta sen ollessa käynnissä.
- Lapsilukolla voit estää lapsia keskeyttämästä kuivausohjelmaa, jotta käynnissä olevaan ohjelmaan ei tule muutoksia.
- Lasten ei saa antaa istua tuotteen päällä tai kiivetä sen sisälle.

1.3. Tuoteturvallisuus

 **Seuraavia esineitä tai tuotteita ei saa KOSKAAN kuivata kuivausrummussa tulipalovaaran takia:**

- Älä kuivaa pesemättömiä pyykkejä kuivausrummussa.
- Ruokaöljyllä, asetonilla, bensiinillä, kaasuöljyllä, tahranpoistoaineella, tärpätillä, vahalla tai vahanpoistoaineilla likaantuneet tekstiilit on pestävä kuumalla vedellä ja runsaalla määrällä pesuainetta ennen kuivausta.
- Puhdistusliinat ja -matot, joissa on tulenarkojen puhdistusaineiden tai asetonin, bensiinin, tahranpoistoaineiden, tärpätin, kynttilävahan, vahanpoistoaineiden tai kemikaalien jäämiä.
- Pyykki, jossa on hiuslakan, kynsilakanpoistoaineen ja vastaavien aineiden jäämiä.
- Pyykki, jonka puhdistamiseen on käytetty teollisuuskemikaaleja (kuten kemiallinen puhdistus).
- Pyykki, jossa on vaahtomuovi-, pesusieni-, kumi- tai kumimaisia osia tai asusteita. Näitä ovat mm. lateksiset vaahtomuoviset pesusienet, suihkumyssyt, vedenkestävät kankaat, vartalonmyötäiset vaatteet ja vaahtomuovityyny.
- Täytteellinen ja vaurioitunut pyykki (tyynyt tai takit).

Näistä irtoavat pehmusteet voivat syttyä palamaan kuivauksen aikana.

- Kuivausrummun käyttäminen jauhoja tai hiilipölyä sisältävissä ympäristöissä saattaa aiheuttaa räjähdyksen.

⚠ HUOMIO: Metallivahvikkeita sisältäviä alusvaatteita ei saa asettaa kuivausrumpuun. Kuivausrumpu saattaa vaurioitua, jos metallivahvikkeet irtoavat ja rikkoutuvat kuivauksen aikana.

1.4. Oikea käyttö

⚠ HUOMIO: Älä koskaan pysäytä kuivausrumpua ennen kuivausjakson päättymistä, paitsi jos kaikki vaatteet puretaan ja levitetään nopeasti niin, että lämpö voi haihtua niistä.

⚠ HUOMIO: Lemmikkieläinten ei saa antaa päästä kuivausrumpuun. Tarkista kuivausrummun sisäpuoli ennen sen käyttämistä.

⚠ HUOMIO: Vaatteet saattavat ylikuumentua kuivausrummussa, jos ohjelma peruutetaan tai virta katkeaa kuivausrummun ollessa käynnissä. Tämä lämpö saattaa aiheuttaa itsesyttymisvaaran. Käynnistä siis aina raikastusohjelma, jotta kone jäähtyy, tai poista kaikki pyykki nopeasti kuivausrummusta ja ripusta se, jotta kuumuus haihtuu.

- Kuivausrumpua saa käyttää vain kotitalouskäyttöön ja sellaisten vaatteiden kuivaamiseen, joiden etiketissä on kuivaukseen soveltuva merkintä. Muunlainen käyttö on kiellettyä, sillä se ei ole käyttötarkoituksen mukaista.
- Takuu ei kata kaupallista käyttöä.
- Tämä laite on tarkoitettu käytettäväksi vain asuinrakennuksissa. Se on asennettava tasaiselle

ja vakaalle pinnalle.

- Kuivausrummun luukkuu vasten ei saa nojata eikä sen päällä saa istua. Kuivausrumpu saattaa kaatua.
- Ylläpitääkseen lämpötilan, joka ei vahingoita pyykkiä (esim. jotta pyykki ei syty palamaan), laite käynnistää jäähdytyksen lämmityksen jälkeen. Tämän jälkeen ohjelma päättyy. Poista pyykki viipymättä ohjelman päätyttyä.

 **HUOMIO:** Kuivausrumpua ei saa koskaan käyttää ilman nukkasihdiä tai vioittuneen nukkasihdin kanssa.

- Nukkasihdit on puhdistettava **jokaisen käyttökerran jälkeen** kohdan **Nukkasihdin puhdistaminen** ohjeiden mukaan.
- Nukkasihdit on kuivattava märkäpuhdistuksen jälkeen. Märät sihdit saattavat aiheuttaa toimintahäiriöitä kuivauksen aikana.
- Nukan ei saa antaa kerääntyä kuivausrumpuun (ei koske laitteita, joissa kuumuus siirretään rakennuksen ulkopuolelle).

 **TÄRKEÄÄ:** Välystä kuivausrummun ja lattian välillä ei saa pienentää esimerkiksi matoilla tai puu- tai paneelipinnoitteilla, sillä muutoin koneen ilmanottoiky saattaa kärsiä.

- Enimmäistäyttökapasiteetti on 7 kg (kuivaa pyykkiä).
- Älä asenna kuivausrumpua huoneisiin, joissa on jäätymisvaara. Pakkaslämpötilat vaikuttavat kuivausrummun toimintaan. Pumppuun ja letkuun jäätyvä kosteus saattaa aiheuttaa vaurioita.

1.5. Asennus pesukoneen päälle

 **HUOMIO:** Kuivausrummun päälle ei saa sijoittaa pesukonetta. Huomioi seuraavat varoitukset, kun asennat kuivausrumpua pesukoneen päälle.

! **HUOMIO:** Kuivausrumpu voidaan sijoittaa vain sellaisen pesukoneen päälle, jonka kapasiteetti on vähintään sama kuin kuivausrummun.

- Jos kuivausrumpu asennetaan pesukoneen päälle, kiinnitysosa on käytettävä kuivausrummun ja pesukoneen välissä. Kiinnitysosan saa kiinnittää vain valtuutettu huoltoliike.
- Kun kuivausrumpu asennetaan pesukoneen päälle, näiden laitteiden kokonaispaino saattaa nousta lähes 150 kilogrammaan (täytettyinä). Tuotteet on asetettava vankalle lattialle, jolla on asianmukainen kantokyky.

Tiedot pesukoneen ja kuivausrummun asennukselle					
Kuivausrumpu (syvyys)	Pyykinpesukone				
	37-41 cm	42-45 cm	46-49 cm	50-56 cm	57-63 cm
52,5 cm	X	✓	✓	✓	✓
56 cm	X	X	✓	✓	✓
61 cm	X	X	X	✓	✓
64 cm	X	X	X	X	✓

(Syvyystiedot ovat kohdassa 7. Tekniset tiedot.)

Erillinen väliasennussarja (lisävaruste) tarvitaan, jos kuivausrumpu halutaan asentaa pesukoneen päälle. Pyydä lisätietoja asiakaspalvelustamme. Väliasennussarjan mukana toimitetaan asennusohjeet.

EY-vaatimustenmukaisuusvakuutus

Vakuutamme, että tuotteemme noudattavat soveltuvia eurooppalaisia direktiivejä, päätöksiä ja säädöksiä sekä mainituissa standardeissa lueteltuja vaatimuksia.

Vanhan tuotteen hävittäminen

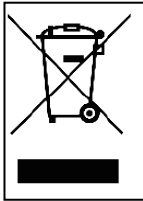

Tämä tuote noudattaa EU:n WEEE-direktiiviä (2012/19/EU). Tuotteessa on sähköisten ja elektronisten laitteiden (WEEE) luokitusymboli.

Tuotteessa tai tuotetietoetiketissä oleva symboli ilmoittaa, että tuotetta ei saa hävittää muun kotitalousjätteen mukana sen käyttöiän päättyessä. Estä valvomattomasta jätteidenkäsittelystä aiheutuvaa kuormitusta ympäristölle ja ihmisten terveydelle pitämällä tämä tuote etäällä muun tyyppisestä jätteestä. Edistä materiaaliresurssien kestävää uusiokäyttöä varmistamalla, että tuote kierrätetään vastuullisesti. Saat tietoja tuotteen ympäristöturvallisesta

kierrätyksestä tuotteen myyjältä tai paikallisilta viranomaisilta. Tuotetta ei saa sekoittaa muun kaupallisen kierrätysjätteen kanssa.

2. ASENNUS

- Tarkista käyttöoppaan tietojen avulla sähköasennuksen ja vedenpoiston sopivuus, ennen kuin otat yhteyden paikalliseen valtuutettuun huoltoliikkeeseen kuivausrummun asentamista varten. Jos ne eivät vastaa edellytyksiä, anna paikallisen pätevän sähköasentajan ja putkiasentajan tehdä tarvittavat muutokset.
- Asiakkaan vastuulla on valmistella kuivausrummun asennuspaikka sekä sähkö- ja jätevesiasennus. Tarkista kuivausrumpu vikojen varalta ennen asennusta. Jos se on vaurioitunut, sitä ei saa asentaa. Vaurioituneet tuotteet voivat olla vaarallisia.
- Asenna kuivausrumpu vakaalle ja tasaiselle pinnalle.
- Käytä kuivausrumpua pölyttömässä ympäristössä, jossa on hyvä ilmastointi.
- Välystä kuivausrummun ja lattian välillä **ei saa** pienentää esimerkiksi matoilla tai puu- tai paneelipinnoitteilla.
- **Älä tuki tuuletusrilöitä** kuivausrummun alalevyssä.
- Laitetta ei saa sijoittaa paikkaan, joka on lukittavan, liuku- tai saranallisen oven takana, jos saranat ovat vastakkaisella puolella kuivausrumpuun nähden niin, että kuivausrummun täyttöluukku ei voi avata täydellisesti.
- Liitännät ovat pysyviä kuivausrummun asennuksen jälkeen. Kun asennat kuivausrumpua, varmista, ettei laitteen takapinta nojaa mihinkään (kuten hanaan tai pistorasiaan).
- Kuivausrummun toimintalämpötila on +5 °C – +35 °C. Jos sitä käytetään muissa lämpötiloissa, kuivausteho heikkenee ja tuote voi vahingoittua.
- Tuote on painava, joten kannaa sitä varoen. Käytä aina suojahanskoja.
- Tuote tulee aina asentaa seinää vasten.
- Tuotteen takapinta tulee asettaa seinää vasten.
- Kun tuote on vakaalla pinnalla, tarkista sen vakaus vesivaa'alla. Muussa tapauksessa säädä jalvoja, kunnes kone on tasapainossa. Toista nämä toimenpiteet aina, kun siirrät tuotetta.
- Älä sijoita kuivausrumpua virtajohdon päälle.

2.1. Vedenpoistoliitäntä (tyhjennysletku toimitetaan tuotteen mukana.)

Jos tuotteessa on lauhdutyngä, vesisäiliöön kertyy vettä kuivauksen aikana. Tyhjennä kertynyt vesi **jokaisen kuivauskerran jälkeen**. Vesisäiliön ajoittaisen tyhjentämisen sijaan voit myös käyttää tuotteen mukana toimitettua vedenpoistoletkua ja tyhjentää veden suoraan ulos.

2.1.1. Vedenpoistoletkun liittäminen

1. Vedä letkun pää ulos kuivausrummun takaosasta. Älä käytä työkaluja letkun irrottamiseen.
2. Kiinnitä tuotteen mukana tulleen vedenpoistoletkun pää kohtaan, josta irrotit letkun.
3. Kiinnitä vedenpoistoletkun toinen pää suoraan vedenpoistoon tai pesualtaaseen.

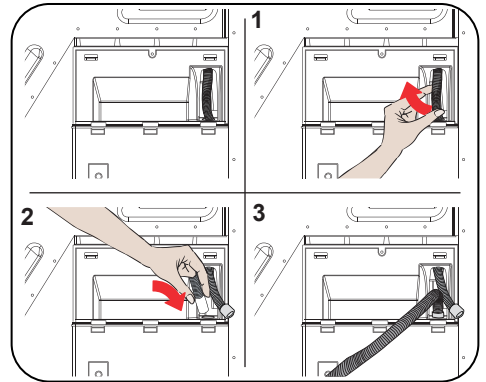

⚠ HUOMIO: Letku on kytkettävä niin, että se pysyy paikallaan. Jos letku irtoaa veden poiston aikana, kotisi saattaa tulvia.

🖐 TÄRKEÄÄ: Vedenpoistoletku tulee asentaa korkeintaan 80 cm:n korkeuteen.

🖐 TÄRKEÄÄ: Vedenpoistoletkussa ei saa olla mutkaa vedenpoiston ja tuotteen välillä. Sitä ei myöskään saa taittaa eikä sen päälle astua.

2.2. Jalcojen säätäminen

- Kun kuivausrumpu on vakaa ja jalat tasapainoiset, laite on hiljaisempi ja tärisee vähemmän. Säädä jalvoja niin, että tuote on tasapainossa.
- Kierrä jalvoja oikealle ja vasemmalle, kunnes kuivausrumpu on vakaa ja tasapainossa.
- **🖐 TÄRKEÄÄ:** Älä koskaan irrota säädettäviä jalvoja.

2.3. Sähköliitännät

⚠ HUOMIO: Tämä aiheuttaa palo- ja sähköiskuvaaran.

- Kuivausrummun asetukset ovat 220–240 V ja 50 Hz.
- Kuivausrummun sähköjohdossa on erityinen pistoke. Pistoke tulee kiinnittää maadoitettuun pistorasiaan, joka on suojattu tyyppikilven mukaisesti 10 ampeerin sulakkeella. Sähköverkon, johon tämä pistorasia on liitetty, virta-arvon on myös oltava 10 ampeeria. Jos käytössäsi ei ole vaadittavaa pistoketta tai sulaketta, ota yhteys pätevään sähköasentajaan.
- Yhtiömme ei vastaa maadoittamattomasta käytöstä aiheutuvista vahingoista.

🚫 TÄRKEÄÄ: Koneen käyttö alijännitteellä aiheuttaa koneen käyttöiän lyhentymisen ja sen toimintatehon rajoittumisen.

2.4. Asennus työtason alle

- Tuotteen ympärille (kyljet ja takaosa) ja työtason alle täytyy jättää vähintään 3 cm tyhjää tilaa, jos tuote sijoitetaan työtason alle.
- Jos tuote täytyy koota/purkaa työtason alle, vain valtuutettu huoltoedustaja saa tehdä tämän.

3. YLEISKATSAUS

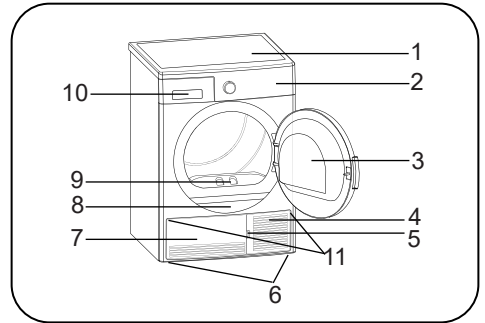

















1. Päällä
2. Ohjauspaneeli
3. Täyttöluukku
4. Alalevyn avausaukko
5. Alalevy
6. Säädettävät jalat
7. Alalevyn kansi
8. Tyyppikilpi
9. Nukkasihti
10. Lokeron kansi
11. Tuuletusrilät

4. PYYKIN VALMISTELU

4.1. Kuivattavan pyykin lajittelu

Noudata kuivattavan pyykin merkintöjä. Kuivaa ainoastaan pyykkiä, jossa on rumpukuivaukseen soveltuva ilmoitus/merkintä.

- Kun käytät tuotetta, noudata aina kohdassa 4.3 ilmoitettuja määriä ja pyykkien tyyppisiä. Täyttökapasiteetti

 Soveltuu rumpukuivaukseen	 Ei vaadi silitystä	 Hienojen/arkojen tekstiilien kuivaus	 Ei soveltu rumpukuivaukseen
 Ei kuivausta	 Ei soveltu kemialliseen pesuun	 Mikä tahansa lämpötila	 Korkea lämpötila
 Keskilämpötila	 Matala lämpötila	 Lämmötön	 Ripusta kuivumaan
 Levitä kuivumaan	 Ripusta märkänä kuivumaan	 Levitä varjoon kuivumaan	 Soveltuu kemialliseen pesuun

Ohuet, monikerroksiset tai paksukerroksiset tekstiilit kuivuvat eri tasoilla. Älä kuivaa niitä yhdessä. Kuivaa siis samantyyppiset vaatteet keskenään. Tämä takaa tasaisen kuivaustuloksen. Jos pyykki vaikuttaa vielä märältä, voit jatkaa kuivausta aikaohjelmalla.

Kuivaa suurikokoinen (esimerkiksi täkit) ja pienikokoinen pyykki erikseen, jotta pyykki ei jää kosteaksi.

TÄRKEÄÄ: Arat tekstiilit, kirjaillut tekstiilit, villa-/silkkitekstiilit, aroista ja kalliista tekstiileistä valmistetut vaatteet, ilmatiiivit vaatteet ja tylliverhot eivät sovellu rumpukuivaukseen.

4.2. Kuivattavan pyykin valmistelu

Räjähdyksen ja tulipalon vaara!

Poista taskuista kaikki esineet, kuten sytyttimet ja tulitikut.

HUOMIO: Rumpu ja kankaat saattavat vahingoittua.

- Vaatteet ovat saattaneet kietoutua toisiinsa pesun aikana. Erottele ne toisistaan ennen kuivausrumpuun laittamista.
- Poista vaatteiden taskuista kaikki esineet, kuten sytyttimet ja tulitikut, ja toimi seuraavasti:
- Solmi kangasvyöt, esiliinojen nauhat ja muut vastaavat tai käytä pyykkipussia.
- Sulje vetoketjut, hakaset ja kiinnikkeet ja napita napit.
- Parhaan kuivaustuloksen saat, kun lajittelet pyykin tekstiilityypin ja kuivausohjelman mukaan.
- Poista vaatteista hakaset ja muut vastaavat metalliosat.
- Kudotut tuotteet, kuten t-paidat ja neulevaatteet, **kutistuvat yleensä ensimmäisellä kuivauskerralla.** Käytä suojaohjelmaa.
- **Älä ylikuivaa synteettisiä materiaaleja. Muuten ne rypistyvät.**
- Kun peset kuivattavaa pyykkiä, noudata pesukoneen valmistajan ohjeita huuhteluaineen määrästä.

4.3. Täyttökapasiteetti

Noudata ohjeita kohdassa Ohjelman valinta ja kulutustaulukko. **(Katso: 5.2 Ohjelman valinta ja kulutustaulukko).** Älä laita koneeseen enempää pyykkiä kuin taulukossa annetut enimmäismäärät.

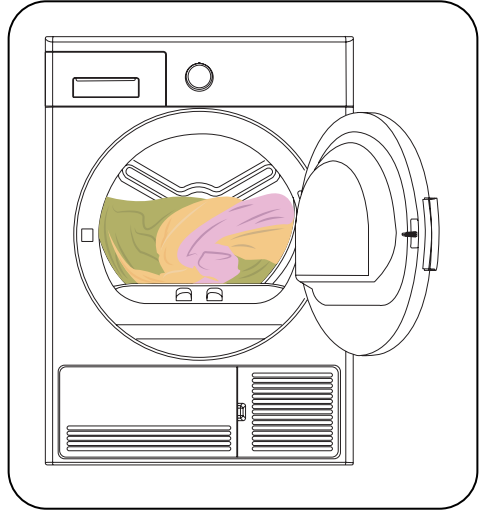

TÄRKEÄÄ: Ei ole suositeltavaa laittaa kuivausrumpuun enempää pyykkiä kuin kuvan mukainen määrä. Ylitäytettynä kuivausrummun kuivausteho heikkenee ja kone sekä pyykki voivat vahingoittua.

Pyykki	Paino kuivana (g)
Lakana (tuplaleveä)	725
Tyynyliina	240
Kylpypyyhe	700
Käsipyhyhe	225
Paita	190
Puuvillapaita	200
Farkut	650
Kangas-/gabardiinihousut	400
T-paita	120

5. KUIVAUSRUMMUN KÄYTTÄMINEN

5.1. Ohjauspaneeli

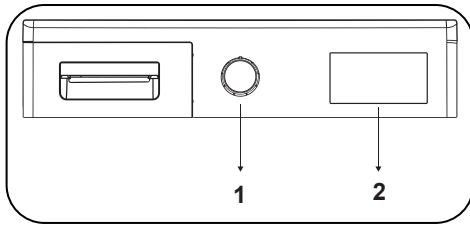

1. Ohjelmanvalitsin

2. Elektroninen näyttölaite ja lisätoiminnot

5.1.1. Ohjelmanvalitsin

Ohjelmanvalitsimella voit valita halutun kuivausohjelman.

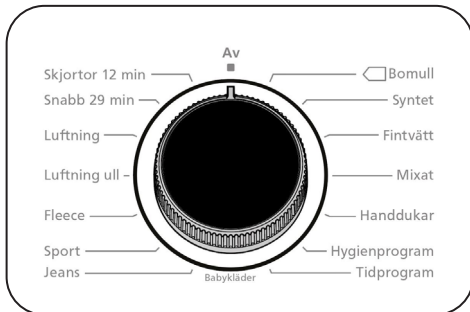



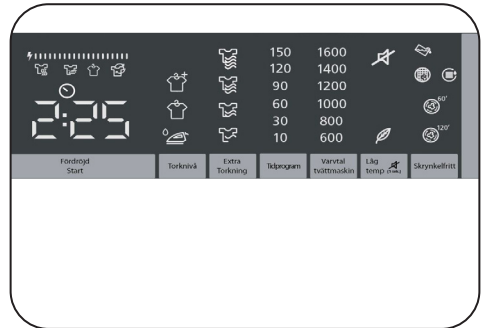





5.1.2. Elektroninen näyttölaite ja lisätoiminnot



äytön symbolit:

Vesisäiliön varoitusvalo	
Nukkasihdin puhdistuksen varoitusvalo	
Lämmönvaihtimen puhdistuksen varoitusvalo	
Kuivausvaiheen näyttö (kuivaus, silityskuiva, kaappikuiva, loppu)	
Kuivauksen tavoite (erittäin kuiva, kaappikuiva, silityskuiva)	
Silityskuiva	
Kuivaustaso 1	
Kuivaustaso 2	
Kuivaustaso 3	
Kuivaustaso 4	
Viive	
Rypistymisenesto 60'	
Rypistymisenesto 120'	

Arkojen tekstiilien kuivaus	
Varoitusäänen peruutus	
Käynnistys ja tauko	
Kuivausvaiheen näyttö	
Kuivaus	
Silityskuiva	
Kaappikuiva	
Loppu	
Elektronisella näytöllä esitetään kuivausvaiheet ohjelman aikana. Aina kun jokin ohjelman vaihe alkaa, sitä vastaava kuivausvaiheen merkkivalo syttyy. Kun kuivausvaihe on valmis, sen merkkivalo sammuu.	
Energiankulutuksen ilmaisin 	
Energiankulutuksen ilmaisin näyttää ohjelman energiankulutuksen. Mitä enemmän pykäliä, sitä isompi energiankulutus on. Energiankulutuksen ilmaisin joko kasvaa tai pienenee riippuen materiaalista, ajasta, kuvaustasosta tai valitusta ohjelmasta,	

5.2. Ohjelman valinta ja kulutustaulukko

Käynnistä ohjelma painamalla Käynnistä/Tauko-painiketta. Käynnistä/Tauko-merkkivalo ilmaisee, että ohjelma on käynnistetty, ja kuivauksen merkkivalo syttyy.

Ohjelma	Täyttö (kg)	Pesu-koneen linkousnopeus	Jäljellä oleva kosteus likimäärin	Kesto (minuuttia)
Puuvilla	7	1000	60%	125
Synteettiset	3,5	800	40%	51
Arat tekstiilit	2	600	50%	46
Sekapyykki	4	1000	60%	92
Pyyhkeet	3	1000	60%	68
Hygieniä	3	1000	60%	66
Aikakuivaus	-	-	-	-
Vauvanvaatteet	3	1000	60%	66
Farkut	4	1000	60%	91
Urheiluvaatteet	4	800	40%	58
Ulkoiluvaatteet	2	800	40%	42
Villan raikastus	-	-	-	-
Raikastus	-	-	-	-
Pikaohjelma 29'	1	1200	50%	29
Paidat 12'	0,5	1200	50%	12

Energiankulutus				
Ohjelma	Täyttö (kg)	Pesu-koneen linkousnopeus	Jäljellä oleva kosteus likimäärin	Energiankulutus (kWh)
Puuvilla, kaappikuiva	7	1000	60%	4,18
Puuvilla, silityskuiva	7	1000	60%	3,40
Synteettiset, kaappikuiva	3,5	800	40%	1,42
Virrankulutus "pois päältä" -tilassa P_o (W)				0,5
Virrankulutus "päällä"-tilassa P_L (W)				1,0

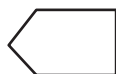

Kaappikuiva puuvilla on peruskuivausohjelma, jota voidaan käyttää täydellä tai puolella koneellisella ja johon tuotteen tarrassa ja kuitilla annetut tiedot perustuvat. Ohjelma on energiatehokkain ohjelma tavallisten märkien puuvillavaatteiden kuivaamiseen.

*Energiamerkinnän perusohjelma (EN 61121:2013)

Kaikki taulukon arvot on määritetty standardin EN 61121:2013 mukaan. Kulutus voi erota taulukon arvoista kankaan tyyppin, linkousnopeuden, ympäristöolosuhteiden ja jännitteen mukaan.

5.2.1. Lisätoiminnot

Seuraavassa taulukossa on yhteenvedo valinnoista, joita voidaan tehdä ohjelmien yhteydessä.

Valinta	Kuvaus
Kuivauksen tavoite	"Valitse kuivattavalle pyykille sopiva kuivauksen tavoite. Valitse Erittäin kuiva paksulle ja monikerroksiselle pyykille, joka kuivuu hitaasti. Valitse Kaappikuiva tavalliselle yksikerroksiselle pyykille. Valitse Silityskuiva pyykille, jonka haluat jättää kosteaksi silitystä varten."
Kuivaustaso	"Perustason lisäksi valittavissa on kolme muuta kuivaustasoa, jotka vaikuttavat siihen, miten kosteaksi pyykki jää kuivauksen jälkeen. Näin voidaan varmistaa, että pyykki on kuivempaa. Vakioasetuksen (Taso 1) lisäksi valittavissa ovat tasot 2 (matala), 3 (keskitaso), 4 (korkea) Valinnan jälkeen sitä vastaava kuivaustason merkkivalo syttyy."
Arkojen tekstiilien kuivaus*	Arkoja tekstiileitä kuivataan kauemmin matalassa lämpötilassa.
Viivästetty käynnistys	Ohjelman käynnistymistä voidaan viivästyttää 1–23 tuntia valinnan mukaan. Haluttu viivästys otetaan käyttöön painamalla Käynnistä/Tauko-painiketta. Kun viivästysaika on kulunut, valittu ohjelma käynnistyy automaattisesti. Viivästyksen aikana on mahdollista muuttaa ohjelman yhteensopivia lisävalintoja. Jos viivästytyksen käynnistykseen painiketta painetaan pitkään, viivästysaika muuttuu juoksevasti.
Varoitusaänen peruutus	Kuivausrumpu ilmoittaa varoitusaänellä painikkeiden painamisesta, ohjelmanvalitsimen kääntämisestä sekä ohjelman päättymisestä. Varoitusaänet voidaan peruuttaa painamalla Rypistymisenesto-valintapainiketta kolmen sekunnin ajan. Kun painat painiketta, varoitusaäni ilmaisee, että valinta on aktivoitu, ja varoitusaänet poistetaan käytöstä.
Aikakuivaus	Jos ohjelmanvalitsin on käännetty Aikakuivauksen kohdalle, voit valita toiminnon painamalla Aikakuivaus-valintapainiketta ja käynnistää ohjelman painamalla Käynnistys/Tauko-painiketta.
Lapsilukko	Koneessa on lapsilukko, joka estää ohjelman muutokset, jos painikkeita painetaan kesken ohjelman. Aktivoi lapsilukko painamalla Valinnat- ja Rypistymisenesto-painikkeita samanaikaisesti 3 sekunnin ajan. Kun lapsilukko on käytössä, kaikki painikkeet ovat pois käytöstä. Lapsilukko ei mene pois päältä automaattisesti, kun ohjelma loppuu. Poista lapsilukko käytöstä ohjelman loputtua kääntämällä ohjelmanvalitsin Pois päältä -asentoon. Aseta sitten ohjelmanvalitsin ensimmäiseen asentoon. Lapsilukko on yhä käytössä. Poista lapsilukko käytöstä painamalla Valinnat- ja Rypistymisenesto-painikkeita samanaikaisesti 3 sekunnin ajan. Kun lapsilukko otetaan käyttöön / poistetaan käytöstä, näytössä näkyy CL 2 sekunnin ajan ja kuuluu varoitusaäni. Varoitus: Jos käännät ohjelmanvalitsinta, kun kone on käynnissä tai lapsilukko käytössä, kuuluu varoitusaäni ja näytössä näkyy "CL" kahden sekunnin ajan. Jos käännät ohjelmanvalitsinta, kuulet varoitusaänen. Vaikka ohjelmanvalitsin käännettäisiin toisen ohjelman kohdalle, edellinen ohjelma jatkuu. Jos haluat valita uuden ohjelman, on lapsilukko poistettava käytöstä ja ohjelmanvalitsin asetettava.
Rypistymisenesto*	Jos koneen luukkua ei avata ohjelman päätyttyä, rypistymisenestotoiminto pysyy aktiivisena tunnin ajan. Kun Rypistymisenesto-valinta on käytössä, rypistymisenestotoiminto pysyy aktiivisena kaksi tuntia.
Linkousnopeuden valinta	Aseta linkousnopeus, jota käytit kuivattavan pyykin pesussa. Näin arvioitu kuivausaika voidaan näyttää tarkemmin.
oiminnot vaihtelevat riippuen mallista.	

Ohjelman aloittaminen

Käynnistä/Tauko -merkkivalo vilkkuu ohjelman valinnan aikana. Käynnistä ohjelma painamalla Käynnistä/Tauko-painiketta. Käynnistä/Tauko-merkkivalo ilmaisee, että ohjelma on käynnistetty, ja kuivauksen merkkivalo syttyy.

Ohjelma	Kuvaus
Puuvilla	Tämä ohjelma kuivaa puuvillatekstiilit, kuten lakanat, tyynyliinat, pyjamat, alusvaatteet, pöytäliinat jne.
Synteettiset	Tämä ohjelmaa kuivaa synteettiset tekstiilit, kuten paidat, t-paidat ja puserot, puuvillaohjelmaa alemmassa lämpötilassa.
Arat tekstiilit	Tämä ohjelma kuivaa ohuet vaatteet, kuten paidat, puserot ja silkki-vaatteet, alhaisessa lämpötilassa käyttövalmiiksi.
Sekapyykki	Tämä ohjelma kuivaa puuvillaisen ja synteettisen väriä päästämättömän sekapyykin käyttövalmiiksi.
Pyyhkeet	Tämä ohjelma kuivaa paksut puuvillatekstiilit, kuten pyyhkeet, kylpytakit jne.
Hygienia	"Tämä ohjelma soveltuu kankaille, joihin kohdistuu hygieniavaatimuksia."
Aikakuivaus	Voit saavuttaa halutun kuivuustason alhaisella lämpötilalla käyttämällä 10–150 minuutin ohjelmia. Ohjelma pysähtyy valitun ajan jälkeen pyykin kuivuudesta riippumatta.
Vauvanvaatteet	Tämä ohjelma kuivaa arat lastenvaatteet hygieenisesti alhaisessa lämpötilassa.
Farkut*	Tätä ohjelmaa käytetään farkkujen kuivaamiseen.
Urheiluvaatteet	Urheiluvaateohjelmaa käytetään synteettisten urheiluvaatteiden, kuten shortsien ja t-paitojen kuivaamiseen matalassa lämpötilassa.
Ulkoiluvaatteet	Tämä ohjelma sopii ulkoiluvaatteille, vesitiiviille takeille, sisäpuolisella eristyksellä varustetuille takeille jne.
Villan raikastus	Villan raikastus auttaa poistamaan ylimääräisen veden villavaatteista pesun jälkeen alhaisessa lämpötilassa ja pehmeillä rummun liikkeillä.
Raikastus	Tämä ohjelma tarjoaa tuuletuksen 10 minuutin ajan ilman lämpöä, mikä auttaa raikastamaan vaatteitasi.
Pikaohjelma 29'	1 kg synteettisiä tekstiilejä, jotka on lingottu suurella nopeudella, kuivataan 29 minuutissa.
Paidat 12'	2–3 paitaa kuivuu siityksivalmiiksi 12 minuutissa.

 **TÄRKEÄÄ:** Älä avaa täyttöluukkuja, kun ohjelma on käynnissä. Jos luukku täytyy avata, älä pidä sitä auki pitkään.

5.2.2. Energiansäästötila

Jos et paina mitään painiketta 15 minuuttiin ohjelman valintavaiheessa, kuivaaja siirtyy energiansäästötilaan energiankulutuksen vähentämiseksi. Energiasäästötilan aikana vilkkuu - - - , eli valo on päällä 0,5 sekuntia ja pois päältä 3 sekuntia. - - - -merkkivalo on himmeämpi energiansäästötilassa. Jos haluat valita ohjelman ja aloittaa sen, sinun on sammutettava kone ja käynnistettävä se uudestaan.

5.2.3. Ohjelman eteneminen

Ohjelman aikana

Jos avaat luukun, kun ohjelma on käynnissä, kone siirtyy valmiustilaan. Kun luukku on suljettu, jatka ohjelmaa painamalla Käynnistä/Tauko-painiketta.

Älä avaa täyttöluukkuja, kun ohjelma on käynnissä. Jos luukku täytyy avata, älä pidä sitä auki pitkään.

Ohjelman päätyminen

Kun ohjelma päättyy, Käynnistä/Tauko-painikkeen, vesisäiliön vesitason, sihdin puhdistuksen ja lauhduttimen puhdistuksen merkkivalot syttyvät. Lisäksi ohjelman päätteeksi annetaan äänimerkki. Voit poistaa pyykin koneesta seuraavaa täyttöä varten.

 **TÄRKEÄÄ:** Puhdista nukkasilti aina ohjelman jälkeen. Tyhjennä vesisäiliö aina ohjelman jälkeen.

 **TÄRKEÄÄ:** Jos pyykkiä ei poisteta koneesta ohjelman päätyttyä, aktivoituu 1 tunnin rypynesto-ohjelma automaattisesti. Tämä ohjelma pyörittää rumpua säännöllisin välein ryppyjen ehkäisemiseksi.

5.3. Rumpuvalon tiedot

- Tähän tuotteeseen kuuluu LED-rumpuvalo. Valo toimii automaattisesti kun ovi avataan. Ja sammuu hetken kuluttua automaattisesti.
- Käyttäjät ei voi avata tai sulkea sitä.
- Älä yritä vaihtaa tai muokata LED-valoa.

OHJELMAT	VALINNAT								
	Kuivauksen tavotte	Vivästetty käynnitys	Aänimerkin perutus	Lapsilukko	Herkä	Aikakuivaus	Kuivaustaso	Rypynesto	Linkous
Puuvilla	✓	✓	✓	✓	✓	X	✓	✓	✓
Synteettiset	✓	✓	✓	✓	✓	X	✓	✓	✓
Arat tekstiilit	✓	✓	✓	✓	✓	X	X	✓	✓
Sekapyykki	✓	✓	✓	✓	✓	X	✓	✓	✓
Pyyhkeet	✓	✓	✓	✓	✓	X	✓	✓	✓
Hygienia	✓	✓	✓	✓	✓	X	✓	✓	✓
Aikakuivaus	X	✓	✓	✓	X	✓	X	✓	X
Vauvanvaatteet	✓	✓	✓	✓	✓	X	✓	✓	✓
Farkut	✓	✓	✓	✓	✓	X	✓	✓	✓
Urheiluvaatteet	✓	✓	✓	✓	✓	X	✓	✓	✓
Ulkoiluvaatteet	✓	✓	✓	✓	✓	X	✓	✓	✓
Villan raikastus	X	✓	✓	✓	X	X	X	✓	X
Raikastus	X	✓	✓	✓	X	X	X	✓	X
Pikaohjelma 29'	✓	✓	✓	✓	X	X	X	✓	X
Paidat 12'	✓	✓	✓	✓	X	X	X	✓	X
X	Ei valittavissa								
✓	Valittavissa								

-  **HUOMIO:** "Arat tekstiilit" ja "Kuivaustaso" -vaihtoehtoja ei voi valita samanaikaisesti missään ohjelmassa.

6. PUHDISTUS JA HUOLTO

TÄRKEÄÄ: Älä käytä teollisuuskemikaaleja kuivausrummun puhdistamiseen. Älä käytä kuivausrumpua, joka on puhdistettu teollisuuskemikaaleilla.

6.1. Nukkasihdin puhdistaminen

TÄRKEÄÄ: ÄLÄ UNOHDHA PUHDISTAA NUKKASIHTIÄ AINA KÄYTÖN JÄLKEEN.

Nukkasihdin puhdistaminen:

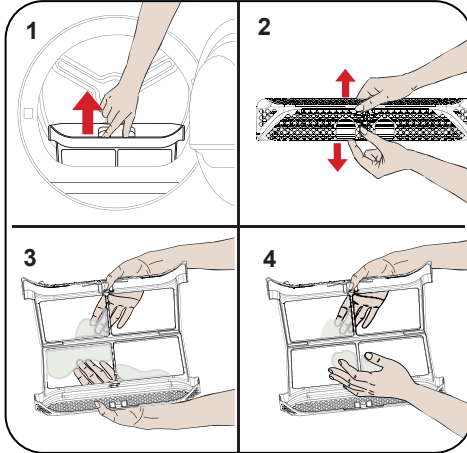

1. Avaa täyttöluukku.
2. Irrota nukkasihti nostamalla.
3. Puhdista nukka käsin tai pehmeällä liinalla.
4. Sulje ja laita nukkasihti takaisin paikalleen.

Kun kuivausrumpua on käytetty jonkin aikaa, jos sihdin pintaan on kertynyt tukkiva kerrostuma, puhdista sihti pesemällä se lämpimällä vedellä. Kuivaa sihti huolellisesti ennen takaisin asentamista.

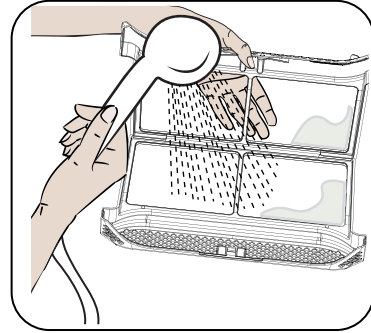

6.2. Vesisäiliön tyhjentäminen

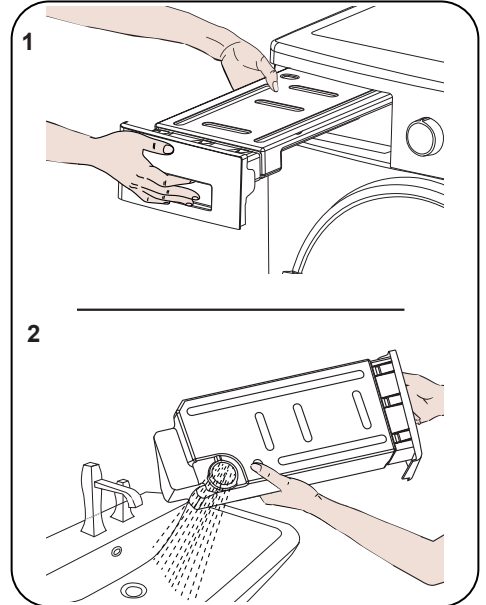

1. Vedä lokeron suojuksesta ja ota säiliö ulos.
2. Tyhjennä vesi säiliöstä.
3. Jos säiliön poistoaukolle on kertynyt nukkaa, puhdista se vedellä.
4. Laita vesisäiliö takaisin paikalleen.

TÄRKEÄÄ: Älä koskaan poista vettä säiliöstä, kun ohjelma on käynnissä. Vesisäiliöön tiivistynyt vesi ei ole juomakelpoista.

TÄRKEÄÄ: ÄLÄ UNOHDA TYHJENTÄÄ VESISÄILIÖTÄ AINA KÄYTÖN JÄLKEEN.

6.3. Lauhduttimen puhdistaminen

TÄRKEÄÄ: Puhdista lauhdutin, kun näet lauhduttimen puhdistuksen varoitusvalon.

TÄRKEÄÄ: VAIKKA LAUHDUTTIMEN PUHDISTUKSEN VAROITUS VALO EI PALAISI: PUHDISTA LAUHDUTIN AINA 30 KUIVAUKSEN JÄLKEEN TAI KERRAN KUUSSA.

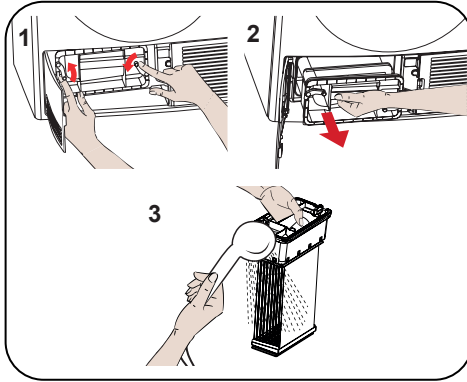

Jos kuivaus on valmis, avaa täyttöluukku ja odota, että kone jäähtyy.

1. Avaa alalevy ja lauhduttimen suojan 2 lukitsinta.
2. Ota kiinni lauhduttimen muoviosasta ja vedä lauhdutin ulos.
3. Puhdista se käsisuihkulla ja odota, että vesi valuu pois.
4. Asenna lauhdutin täysin paikalleen ja lukitse molemmat lukitsimet.
5. Sulje alalevy.

6.4. Kosteusanturin puhdistaminen

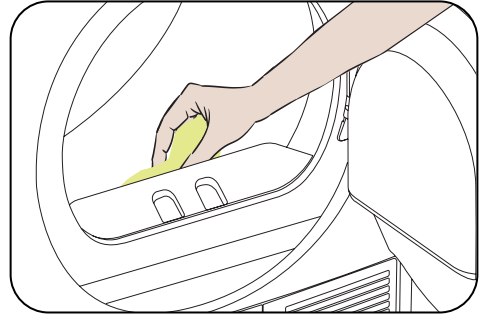

Koneen sisällä on kosteusanturit, jotka tunnistavat, onko pyykki kuivaa.

Anturien puhdistaminen:

1. Avaa koneen täyttöluukku.
2. Jos kone on edelleen kuuman kuivauksen jälkeen, odota, että se jäähtyy.
3. Pyyhi anturin metallipinnat pehmeällä etikkaan kostutetulla liinalla ja kuivaa ne.

TÄRKEÄÄ: PUHDISTA ANTURIN METALLIPINNAT 4 KERTAA VUODESSA.

TÄRKEÄÄ: Älä käytä metallisia työkaluja anturin metallipintojen puhdistamiseen.

VAROITUS: Älä käytä antureita puhdistuksessa liuoksia, puhdistusaineita tai vastaavia tuotteita tulipalo- ja räjähdysvaaran vuoksi.

6.5. Täyttöluukun sisäpinnan puhdistaminen

⚠ TÄRKEÄÄ: ÄLÄ UNOHDA PUHDISTAA TÄYTTÖLUUKUN SISÄPINTAA JOKAISEN KUIVAUSKERRAN JÄLKEEN.

Avaa kuivausrummun täyttöluukku ja puhdista kaikki sisäpinnat sekä tiiviste pehmeällä, kostealla liinalla.

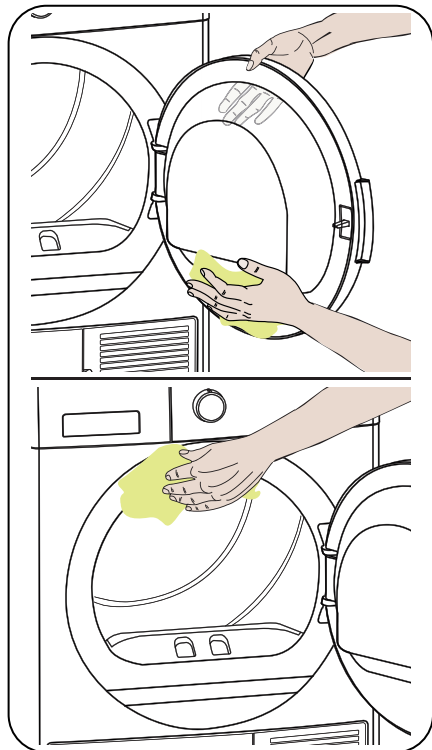



7. TEKNISET TIEDOT

Tuotemerkki	Cylinda
Mallin nimi	TK4570
Korkeus	Min: 845 mm/Max: 855 mm*
Leveys	596 mm
Syvyys	525 mm
Kapasiteetti (enintään)	7 kg**
Nettopaino (muovisen luukun kanssa)	31 kg
Nettopaino (lasisen luukun kanssa)	32,5 kg
Jännite	220–240 V
Teho	2200 W

*Pienin korkeus: Korkeus, kun säädettäviä jalkoja ei käytetä. Suurin korkeus: Korkeus, kun säädettävät jalat pidennetty ääriasentoon.

**Kuivan pyykin paino ennen pesua.

 **TÄRKEÄÄ:** Tekniset tiedot voivat muuttua ilman erillistä ilmoitusta kuivausrummun laadun parantamiseksi.

 **TÄRKEÄÄ:** Ilmoitetut arvot on saatu laboratorioympäristössä olennaisten standardien mukaisesti. Arvot voivat muuttua ympäristöolosuhteiden ja kuivausrummun käytön mukaan.

8. VIANMÄÄRITYS

Kuivausrummussa on järjestelmiä, jotka suorittavat kuivauksen aikana jatkuvia tarkistuksia tarvittavia toimenpiteitä varten ja varoittavat sinua toimintahäiriön sattuessa.

⚠️ VAROITUS: Jos ongelma jatkuu, vaikka olet tehnyt tässä osassa neuvotut toimet, ota yhteyttä jälleenmyyjään tai valtuutettuun huoltoliikkeeseen. Älä koskaan yritä korjata toimimatonta tuotetta.

ONGELMA	SYY	RATKAISU
Kuivaus kestää kauan.	Nukkasihdin pinta voi olla tukkeutunut.	Pese suodatin lämpöisellä vedellä.
	Lauhdutin voi olla tukkeutunut.	Puhdista lauhdutin.
	Koneen etuosan tuuletusritilät voivat olla kiinni.	Avaa ovet/ikkunat jotta huoneen lämpötila ei nouse liikaa.
	Kosteusanturissa voi olla kalkkikerros.	Puhdista kosteusanturi.
	Kuivausrummussa voi olla liikaa pyykkiä.	Älä ylikuormita kuivaajaa.
	Pyykkiä ei ehkä ole lingottu tarpeeksi.	Valitse suurempi linkousnopeus pesukoneellesi.
Pyykki on kosteaa kuivauksen lopussa.	 Pyykki, joka on kuumaa kuivauksen lopussa, tuntuu yleensä kosteammalta.	
	Käytetty ohjelma ei ehkä ole sopiva pyykkityypille.	Tarkista pyykin hoitolaput, valitse pyykkityypille sopiva ohjelma ja käytä lisäksi ajastusohjelmia.
	Lauhdutin voi olla tukkeutunut.	Puhdista lauhdutin.
	Lämmönvaihdin voi olla tukkeutunut.	Puhdista lämmönvaihdin
	Kuivausrummussa voi olla liikaa pyykkiä.	Älä ylikuormita kuivaajaa.
	Pyykkiä ei ehkä ole lingottu tarpeeksi.	Valitse suurempi linkousnopeus pesukoneellesi.
Kuivausrumpua ei saa auki tai ohjelmaa ei voi aloittaa. Kuivaaja ei aktivoidu säädettäessä.	Kuivaajaa ei ehkä ole kytketty verkkovirtaan.	Varmista, että pistoke on kiinni pistorasiassa.
	Täyttöluukku voi olla auki.	Varmista, että täyttöluukku on suljettu oikein.
	Et ehkä asettanut ohjelmaa tai painanut Käynnistä/Tauko-painiketta.	Varmista, että ohjelma on asetettu, eikä kuivaaja ole valmiustilassa (Tauko).
	Lapsilukko saattaa olla käytössä.	Ota lapsilukko pois päältä.
Ohjelma on keskeytynyt ilman syytä.	Täyttöluukkua ei ehkä ole suljettu kunnolla.	Varmista, että täyttöluukku on suljettu oikein.
	On saattanut olla sähkökatko.	Käynnistä ohjelma painamalla Käynnistä/Tauko-painiketta.
	Vesisäiliö voi olla täynnä.	Tyhjennä vesisäiliö.
Vaatteet ovat kutistuneet, huopaantuneet tai menneet pilalle.	Käytetty ohjelma ei ehkä ole sopiva pyykkityypille.	Tarkista pyykin hoitolaput, valitse pyykkityypille sopiva ohjelma.
Täyttöluukusta vuotaa vettä.	Täyttöluukun sisäpintoihin sekä täyttöluukun tiivisteeseen pintoihin on saattanut kertyä nukkaa.	Puhdista täyttöluukun sisäpinnat sekä täyttöluukun tiivisteeseen pinnat.
Täyttöluukku aukeaa itsestään.	Täyttöluukkua ei ehkä ole suljettu kunnolla.	Työnnä täyttöluukkua kunnes kuulet sulkemisaänen.

ONGELMA	SYY	RATKAISU
Vesisäiliön varoitusvalo on päällä/ vilkkuu.	Vesisäiliö voi olla täynnä.	Tyhjennä vesisäiliö.
	Vedenpoistoletku voi olla taipunut.	Jos kone on liitetty suoraan vedenpoistoon, tarkista vedenpoistoletku.
Lauhduttimen puhdistuksen varoitusvalo on päällä.	Lauhdutin voi olla likainen.	Puhdista lauhdutin.
Suodattimen puhdistuksen varoitusvalo on päällä.	Nukkasihti voi olla likainen.	Puhdista suodatin.
	Suodattimen istukka voi olla tukkeutunut nukasta.	Puhdista suodattimen istukka.
	Nukkasihtin pinnalla voi olla esteen aiheuttava kerros.	Pese suodatin lämpöisellä vedellä.
Ohjelmaa ei voi käynnistää ja suodattimen varoitusvalo vilkkuu	Suodattimen istukka voi olla tukkeutunut nukasta.	Puhdista suodattimen istukka.
	Nukkasihtin pinnalla voi olla esteen aiheuttava kerros.	Pese suodatin lämpöisellä vedellä.
	Lauhdutin ei ehkä ole paikallaan.	Vaihda lauhdutin.
Ohjelmaa ei voi aloittaa, ja sekä lauhduttimen että suodattimen varoitusvalot vilkkuvat	Lauhdutin ja suodatin eivät ehkä ole paikallaan.	Vaihda suodatin ja lauhdutin.
	Suodattimen ja lauhduttimen varoitusvalot vilkkuvat, vaikka suodatin ja jäähdytin ovat paikoillaan.	Soita tekniseen tukeen.

9. AUTOMAATTISET VIKAVAROITUKSET JA RATKAISUT

Kuivausrummussasi on sisäinen vikojen havaitsemisjärjestelmä, joka antaa ilmoituksia vilkkuvien käytön merkkivalojen avulla. Alla näkyvät yleisimmät vikakoodit.

VIRHEKOODI	RATKAISU
E00	Ota yhteys lähimpään valtuutettuun huoltopalveluun.
E03 / 	Tyhjennä vesisäiliö. Jos ongelma ei poistu, ota yhteys lähimpään valtuutettuun huoltopalveluun.
E04	Ota yhteys lähimpään valtuutettuun huoltopalveluun.
E05	Ota yhteys lähimpään valtuutettuun huoltopalveluun.
E06	Ota yhteys lähimpään valtuutettuun huoltopalveluun.
E08	Verkkovirrassa saattaa olla jännitevaihtelua. Odota, kunnes jännite on hyväksyttävällä alueella.

10. YMPÄRISTÖNSUOJELU JA PAKKAUSTIEDOT

10.1. Pakkaustiedot

Tuotteen pakkaus on valmistettu kierrätettävistä materiaaleista. Älä hävitä pakkausjätettä kotitalousjätteen tai muun jätteen mukana. Vie ne sen sijaan paikallisten viranomaisten osoittamaan keräyspisteeseen.

11. ENERGIANSÄÄSTÖMERKINNÄT JA ENERGIANSÄÄSTÖ

11.1. Energiansäästömerkinnät

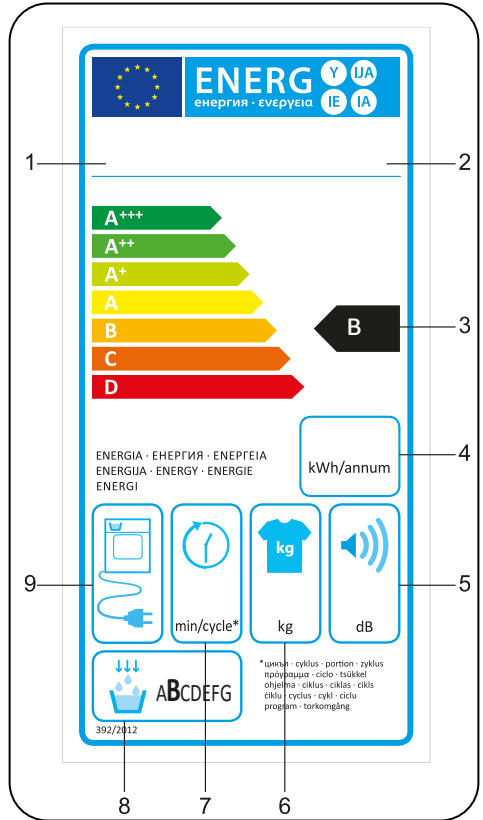

1. Tavaramerkki
2. Malli
3. Energialuokka
4. Vuotuinen virrankulutus
5. Melutaso kuivauksen aikana
6. Kuivan pyykin kapasiteetti
7. Kaappikuivan puuvillan kuivausohjelman kesto
8. Kondensointitehokkuusluokka
9. Koneen tekniikka

11.2. Energiätehokkuus

- Käytä kuivausrumpua täydellä kapasiteetilla, mutta älä täytä sitä liian täyteen.
- Käytä pyykkiä pestessä mahdollisimman suurta linkousnopeutta. Tämä lyhentää kuivausaikaa ja vähentää energiankulutusta.
- Huolehdi, että kuivaat samankaltaista pyykkiä yhdessä.
- Noudata käyttöoppaan suosituksia ohjelman valinnasta.
- Jätä kuivausrummun eteen ja taakse riittävästi tyhjää tilaa, jotta ilma pääsee kiertämään. Älä peitä koneen etupuolella olevia ritiilöitä.
- Älä avaa koneen luukkua kuivauksen aikana tarpeettomasti. Jos luukku täytyy avata, älä pidä sitä auki pitkään.
- Älä lisää uutta (märkää) pyykkiä kesken kuivauksen.
- Hiukset ja pyykistä irtoava, ilmassa yhdistyvä nukka kerätään nukkasihdeillä. Huolehdi, että sihdit puhdistetaan aina ennen käyttöä ja käytön jälkeen.
- Lauhduuttimella varustetuissa malleissa huolehdi, että lauhdutin puhdistetaan vähintään kerran kuukaudessa tai aina 30 käyttökerran jälkeen.
- Kuivauksen aikana tilassa, johon kuivausrumpu on asennettu, täytyy olla hyvä ilmanvaihto.

TUOTEKORTTI	
Noudattaa komission delegoitua asetusta (EU) N:o 392/2012	
Toimittajan nimi tai tavaramerkki	Cylinda
Mallin nimi	TK4570
Nimelliskapasiteetti (kg)	7
Kuivausrummun tyyppi	Kondensoiva
Energiatehokkuusluokka ⁽¹⁾	B
Vuosittainen energiankulutus (kWh) ⁽²⁾	504
Automaattinen vai ei-automaattinen	Automaattinen
Normaalin puuvillaohjelman energiankulutus täydellä kuormalla (kWh)	4,18
Normaalin puuvillaohjelman energiankulutus vajaalla kuormalla (kWh)	2,31
Normaalin puuvillaohjelman pois päältä -tilan tehonkulutus täydellä kuormalla P _o (W)	0,5
Normaalin puuvillaohjelman jätetään päälle -tilan tehonkulutus täydellä kuormalla P _L (W)	1,0
Jätetään-tilan kesto (min)	n/a
Normaali puuvillaohjelma ⁽³⁾	
Normaalin puuvillaohjelman kesto täydellä kuormalla, T _{dry} (min.)	125
Normaalin puuvillaohjelman kesto vajaalla kuormalla, T _{dry1/2} (min.)	70
Normaalin puuvillaohjelman painotettu kesto täydellä ja vajaalla kuormalla (T _i)	94
Kondensoinnin tehokkuusluokka ⁽⁴⁾	B
Normaalin puuvillaohjelman keskimääräinen kondensointitehokkuus täydellä kuormalla C _{dry}	81%
Normaalin puuvillaohjelman keskimääräinen kondensointitehokkuus vajaalla kuormalla C _{dry1/2}	81%
Normaalin puuvillaohjelman painotettu kondensointitehokkuus täydellä ja vajaalla kuormalla C _i	81%
Normaalin puuvillaohjelman äänitaso täydellä kuormalla ⁽⁵⁾	65
Integroitava	Ei

(1) Asteikko A+++ (tehokkain) – D (vähiten tehokas)

(2) Energiankulutus, kun suoritetaan 160 kuivausta normaalilla puuvillaohjelmalla täydellä ja vajaalla kuormalla, sekä kulutus energiaa säästävässä tiloissa. Ohjelman todellinen energiankulutus riippuu laitteen käyttötavasta.

(3) Normaali kuivausohjelma, johon tarrassa ja kortilla olevat tiedot viittaavat, on ”Puuvilla, kaappikuiva” täydellä ja vajaalla kuormalla. Tämä ohjelma soveltuu normaalin märän puuvillapyykin kuivaamiseen ja on energiankulutuksen kannalta tehokkain ohjelma puuvillalle.

(4) Asteikko G (vähiten tehokas) – A (tehokkain)

(5) Painotettu keskiarvo – L wA yksikkönä dB(A) re 1 pW

Huolto

Ota yhteyttä myymälään, josta ostit tuotteen,
niin saat lisätietoja lähimmästä huoltoliikkeestä

Tarvittavat tiedot

Mallinumero

Sarjanumero

Ostopäivä

Ongelman kuvaus

Nimi ja osoite

Puhelinnumero

Cylinda
en enklare vardag