

Käyttöopas









TVP41172

Cylinda
en enklare vardag

Kiitos, että valitsit tämän tuotteen.

Tässä käyttöoppaassa on tärkeää tietoa turvallisuudesta sekä ohjeet laitteen käyttämiseen ja huoltamiseen.

Ole hyvä ja varaa hetki aikaa tämän käyttöoppaan lukemiseen ennen kuin käytät laitettasi, ja pidä tämä kirjanen tallessa, jotta voit tarkistaa siitä asioita tulevaisuudessa.

Kuvake	Otsikko	Kuvaus
	VAROITUS	Vakavan loukkaantumisen tai kuoleman vaara
	SÄHKÖISKUN VAARA	Vaarallinen jännite
	TULIPALO	Tulipalon riski
	HUOMIO	Loukkaantumisvaara ja omaisuuden vahingoittumisen vaara
	TÄRKEÄÄ/HUOM	Tietoa järjestelmän oikeaoppisesta käytämisestä
		Lue ohjeet.
		Kuuma pinta

SISÄLLYS

1. TURVAOHJEET	5
1.1. Sähköturvallisuus	5
1.2. Lasten turvallisuus	6
1.3. Tuoteturvallisuus.....	7
1.4. Oikea käyttö.....	8
1.5. Asennus pesukoneen päälle.....	10
2. ASENNUKSEEN	11
2.1. Vedenpoistoliitäntä (tyhjennysletku toimitetaan tuotteen mukana.)'	11
2.1.1. Vedenpoistoletkun liittäminen	11
2.2. Jalkojen säätäminen	11
2.3. Sähköliitännät.....	11
2.4. Asennus työtason alle.....	11
3. YLEISKATSAUS	12
4. PYYKIN VALMISTELU	13
4.1. Kuivattavan pyykin lajittelu	13
4.2. Kuivattavan pyykin valmistelu.....	14
4.3. Täyttökapasiteetti	14
5. KUIVAUSRUMMUN KÄYTTÄMINEN	15
5.1. Ohjauspaneeli.....	15
5.1.1. Ohjelmanvalitsin	15
5.1.2. Elektroninen näyttölaite ja lisätoiminnot	15
5.2. Ohjelman valinta ja kulutustaulukko	17
5.2.1. Lisätoiminnot	18
5.2.2. Ohjelman aloittaminen.....	19
5.2.3. Ohjelman eteneminen	20
5.3. Rumpuvalon tiedot.....	20
6. PUHDISTUS JA HUOLTO	22
6.1. Nukkasihtien puhdistaminen.....	22
6.2. Vesisäiliön tyhjentäminen	22
6.3. Lämmönvaihtimen puhdistaminen.....	23
6.4. Kosteusanturin puhdistaminen	23
6.5. Täyttöluukun sisäpinnan puhdistaminen	24
7. TEKNISET TIEDOT	25
8. VIANMÄÄRITYS	26

9. AUTOMAATTISET VIKAVAROITUKSET JA TOIMENPITEET	28
10. YMPÄRISTÖNSUOJELU JA PAKKAUSTIEDOT	29
10.1. Pakkaustiedot.....	29
10.ENERGIANSÄÄSTÖMERKINNÄT JA ENERGIANSÄÄSTÖ	29
10.1. Energiansäästömerkinnät.....	29
11.2. Energiatehokkuus	30

ENSISIJAISESTI HUOMIOON OTETTAVIA SEIKKOJA

- Tätä laitetta voivat käyttää yli 8-vuotiaat lapset sekä henkilöt, jotka ovat fyysisesti tai henkisesti vajaakäyisiä, aistivammaisia tai kokemattomia, kunhan heitä valvotaan tai opastetaan laitteen turvalliseen käyttöön ja he ymmärtävät laitteen käyttöön liittyvät vaarat. Lapset eivät saa leikkiä laitteella. Lapset eivät saa puhdistaa tai huoltaa laitetta ilman valvontaa.
- Alle 3-vuotiaat lapset on pidettävä poissa alueelta, ellei heitä jatkuvasti valvota.
- Tämä kuivausrumpu on tarkoitettu vain kotitalous- ja sisäkäyttöön. Takuu ei kata kaupallista käyttöä.
- Käytä tuotetta vain pyykille, jossa on kuivaukseen soveltuva merkintä.
- Valmistaja ei ota vastuuta virheellisestä käytöstä tai kuljetuksesta johtuvista vahingoista.
- Kuivausrummun käyttöikä on 10 vuotta. Tämä on aika, jona kuivausrummun asianmukaiseen toimintaan tarvittavia varaosia on kaupallisesti saatavana.
- Älä peitä ilmanvaihtoaukkoja lattianpäällysteillä.
- Vain valtuutettu korjaaja saa tehdä koneen asennuksen ja korjaukset. Valmistaja ei vastaa valtuuttamattomista korjauksista aiheutuvista vahingoista.

! **VAROITUS:** Kuivausrumpua ei saa pestä ruiskuttamalla tai kaatamalla vettä sen päälle! Tämä aiheuttaa sähköiskuvaaran!

- Tuotteen ympärille (kyljet, takaosa ja yläosa) täytyy jättää vähintään 3 cm tyhjää tilaa, jos se sijoitetaan työtason alle.
- Jos tuote täytyy koota/purkaa työtason alle asennettaessa, vain valtuutettu huoltoedustaja saa tehdä tämän.

- Tarkista tuote silmämääräisesti vikojen varalta ennen asennusta. Älä asenna tai käytä vaurioitunutta tuotetta.
- Pidä lemmikkieläimet etäällä kuivausrummusta.
- Huuhteluaineita ja muita vastaavia tuotteita on käytettävä valmistajan ohjeiden mukaisesti.
- Poista taskuista kaikki esineet, kuten sytyttimet ja tulitikut.
- Laitetta ei saa sijoittaa paikkaan, joka on lukittavan, liuku- tai saranallisen oven takana, jos saranat ovat vastakkaisella puolella kuivausrumpuun nähden niin, että luukku ei voi avata täydellisesti.

!VAROITUS: Pidä laitteen kuoressa ja rakenteessa olevat tuuletusaukot peittämättöminä ja pidä ne tukkeutumattomina

- Tarkista käyttöoppaan tietojen avulla sähköasennuksen ja vedenpoiston sopivuus, ennen kuin otat yhteyden paikalliseen valtuutettuun huoltoliikkeeseen kuivausrummun asentamista varten. Jos ne eivät vastaa edellytyksiä, anna paikallisen pätevän sähköasentajan ja putkiasentajan tehdä tarvittavat muutokset.
- Asiakkaan vastuulla on valmistella kuivausrummun asennuspaikka sekä sähkö- ja jätevesiasennus. Tarkista kuivausrumpu vikojen varalta ennen asennusta. Jos se on vaurioitunut, sitä ei saa asentaa. Vaurioituneet tuotteet voivat olla vaarallisia.
- Asenna kuivausrumpu vakaalle ja tasaiselle pinnalle.
- Käytä kuivausrumpua pölyttömässä ympäristössä, jossa on hyvä ilmasto.
- Välystä kuivausrummun ja lattian välillä **ei saa** pienentää esimerkiksi matoilla tai puu- tai

- paneelipinnoitteilla.
- **Älä tuki tuuletusrilöitä** kuivausrummun alalevyssä.
 - Laitetta ei saa sijoittaa paikkaan, joka on lukittavan, liuku- tai saranallisen oven takana, jos saranat ovat vastakkaisella puolella kuivausrumpuun nähden niin, että kuivausrummun täyttöluukku ei voi avata täydellisesti.
 - Liitännät ovat pysyviä kuivausrummun asennuksen jälkeen. Kun asennat kuivausrumpua, varmista, ettei laitteen takapinta nojaa mihinkään (kuten hanaan tai pistorasiaan).
 - Kuivausrummun toimintalämpötila on +5 °C – +35 °C. Jos sitä käytetään muissa lämpötiloissa, kuivausteho heikkenee ja tuote voi vahingoittua.
 - Tuote on painava, joten kannaa sitä varoen. Käytä aina suojahanskoja.
 - Tuote tulee aina asentaa seinää vasten.
 - Tuotteen takapinta tulee asettaa seinää vasten.
 - Kun tuote on vakaalla pinnalla, tarkista sen vakaus vesivaa'alla. Muussa tapauksessa säädä jalkoja, kunnes kone on tasapainossa. Toista nämä toimenpiteet aina, kun siirrät tuotetta.
 - Älä sijoita kuivausrumpua virtajohdon päälle.

Vanhan tuotteen hävittäminen

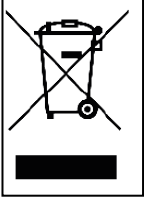

Tämä tuote noudattaa EU:n WEEE-direktiiviä (2012/19/EU). Tuotteessa on sähköisten ja elektronisten laitteiden (WEEE) luokitusymboli.

Tuotteessa tai tuotetietoetiketissä oleva symboli ilmoittaa, että tuotetta ei saa hävittää muun kotitalousjätteen mukana sen käyttöiän päättyessä. Estä valvomattomasta jätteidenkäsittelystä aiheutuvaa kuormitusta ympäristölle ja ihmisten terveydelle pitämällä tämä tuote etäällä muun tyyppisestä jätteestä. Edistä materiaaliresurssien kestävää uusiokäyttöä varmistamalla, että tuote kierrätetään vastuullisesti. Saat tietoja tuotteen ympäristöturvallisesta kierrätyksestä tuotteen myyjältä tai paikallisilta viranomaisilta. Tuotetta ei saa sekoittaa muun kaupallisen kierrätysjätteen kanssa.

EY-vaatimustenmukaisuusvakuutus

Vakuutamme, että tuotteemme noudattavat soveltuvia eurooppalaisia direktiivejä, päätöksiä ja säädöksiä sekä mainituissa standardeissa lueteltuja vaatimuksia.

1. TURVAOHJEET

Tämä osio sisältää turvallisuusohjeita, jotka auttavat suojautumaan henkilö- ja materiaalivahingoilta. Näiden ohjeiden noudattamatta jättäminen mitätöi takuun.

1.1. Sähköturvallisuus

- Laitteeseen ei saa syöttää sähköä ulkoisen kytkentälaitteen, kuten ajastimen, kautta. Laitetta ei myöskään saa kytkeä virtapiiriin, jonka jakeluverkkoyhtiö säännöllisesti kytkee ja katkaisee.
- Älä koske pistotulppaan märillä käsillä. Irrota tuote verkosta aina vetämällä pistotulppa pistorasiasta, jotta vältät sähköiskuvaaran.
- Kytke kuivausrumpu maadoitettuun pistorasiaan, jossa on sulakesuojaus. Maadoitusliitännän saa asentaa vain pätevä sähköasentaja. Yhtiömme ei ole vastuussa vaurioista/menetyksistä, jotka johtuvat siitä, että kuivausrumpua ei ole käytetty ilman maadoitusliitintä paikallisten säädösten mukaisesti.
- Jännite ja sallittu sulakesuojaus on merkitty tyyppikilpeen. **(Lisätietoja tyyppikilvestä on kohdassa Yleiskatsaus.)**
- Tyyppikilpeen merkittyjen jännite- ja taajuusarvojen on vastattava talon syöttöjännite- ja taajuusarvoja.
- Poista kuivausrummun pistotulppa pistorasiasta, kun laitetta ei käytetä pitkään aikaan sekä ennen asennusta, huoltoa, puhdistusta tai korjausta. Muutoin kuivausrumpu saattaa vioittua.
- Pistorasian täytyy olla aina helposti käytettävissä asennuksen jälkeen.

 Viallinen virtajohto/-pistoke voi aiheuttaa tulipalon tai sähköiskun. Viallinen virtajohto/-pistoke on vaihdettava. Tämän saa tehdä vain valtuutettu huoltomies.

 Älä kytke kuivausrumpua verkkovirtaan jatkojohdoilla, monipistorasioilla tai sovittimilla, jotta vältät tulipalon tai sähköiskun vaaran.

1.2. Lasten turvallisuus

- Tätä laitetta ei ole tarkoitettu fyysisesti tai henkisesti vajaakykyisten, aistivammaisten tai kokemattomien ihmisten (lapset mukaan lukien) käyttöön ilman heidän turvallisuudestaan vastaavan henkilön valvontaa tai tämän antamaa opastusta laitteen käyttöön.
- Tätä laitetta voivat käyttää yli 8-vuotiaat lapset sekä henkilöt, jotka ovat fyysisesti tai henkisesti vajaakykyisiä, aistivammaisia tai kokemattomia, kunhan heitä valvotaan tai opastetaan laitteen turvalliseen käyttöön ja he ymmärtävät laitteen käyttöön liittyvät vaarat. Lapset eivät saa leikkiä laitteella. Lapset eivät saa puhdistaa tai huoltaa laitetta ilman valvontaa.
- Älä päästä lapsia lähelle konetta ilman jatkuvaa valvontaa.
- Lapset voivat lukita itsensä koneen sisälle, mikä aiheuttaa hengenvaaran.
- Lasten ei saa antaa koskea lasia käytön aikana. Pinta kuumenee voimakkaasti ja saattaa aiheuttaa ihovamman.
- Säilytä pakkausmateriaalit lasten ulottumattomissa.
- Jos pesuainetta tai puhdistusaineita niellään tai ne joutuvat kosketuksiin ihon tai silmien kanssa, ne saattavat aiheuttaa myrkytyksen tai ärsytystä.
- Puhdistusmateriaalit on pidettävä lasten ulottumattomissa. Elektroniikkatuotteet ovat vaarallisia lapsille.

- Lapset on pidettävä etäällä tuotteesta sen ollessa käynnissä.
- Lapsilukolla voit estää lapsia keskeyttämästä kuivausohjelmaa, jotta käynnissä olevaan ohjelmaan ei tule muutoksia.
- Lasten ei saa antaa istua tuotteen päällä tai kiivetä sen sisälle.

1.3. Tuoteturvallisuus

 **Seuraavia esineitä tai tuotteita ei saa KOSKAAN kuivata kuivausrummussa tulipalovaaran takia:**

- Älä kuivaa pesemättömiä pyykkejä kuivausrummussa.
- Ruokaöljyllä, asetonilla, bensiinillä, kaasuöljyllä, tahranpoistoaineella, tärpätillä, vahalla tai vahanpoistoaineilla likaantuneet tekstiilit on pestävä kuumalla vedellä ja runsaalla määrällä pesuainetta ennen kuivausta.
- Puhdistusliinat ja -matot, joissa on tulenarkojen puhdistusaineiden tai asetonin, bensiinin, tahranpoistoaineiden, tärpätin, kynttilävahan, vahanpoistoaineiden tai kemikaalien jäämiä.
- Pyykki, jossa on hiuslakan, kynsilakanpoistoaineen ja vastaavien aineiden jäämiä.
- Pyykki, jonka puhdistamiseen on käytetty teollisuuskemikaaleja (kuten kemiallinen puhdistus).
- Pyykki, jossa on vaahtomuovi-, pesusieni-, kumi- tai kumimaisia osia tai asusteita. Näitä ovat mm. lateksiset vaahtomuoviset pesusienet, suihkumyssyt, vedenkestävät kankaat, vartalonmyötäiset vaatteet ja vaahtomuovityyny.
- Täytteellinen ja vaurioitunut pyykki (tyynyt tai takit).

Näistä irtoavat pehmusteet voivat syttyä palamaan kuivauksen aikana.

- Kuivausrummun käyttäminen jauhoja tai hiilipölyä sisältävissä ympäristöissä saattaa aiheuttaa räjähdyksen.

 **HUOMIO:** Metallivahvikkeita sisältäviä alusvaatteita ei saa asettaa kuivausrumpuun. Kuivausrumpu saattaa vaurioitua, jos metallivahvikkeet irtoavat ja rikkoutuvat kuivauksen aikana.

 **TULIPALO:**R290

Tulipalon ja vaurion vaara!

Tämä tuote sisältää ympäristöystävällistä mutta helposti syttyvää R290-kaasua. Pidä tuote poissa avotulen ja palonlähteiden läheisyydestä.

1.4. Oikea käyttö

 **HUOMIO:** Älä koskaan pysäytä kuivausrumpua ennen kuivausjakson päättymistä, paitsi jos kaikki vaatteet puretaan ja levitetään nopeasti niin, että lämpö voi haihtua niistä.

 **HUOMIO:** Lemmikkieläinten ei saa antaa päästä kuivausrumpuun. Tarkista kuivausrummun sisäpuoli ennen sen käyttämistä.

 **HUOMIO:** Vaatteet saattavat ylikuumentua kuivausrummussa, jos ohjelma peruutetaan tai virta katkeaa kuivausrummun ollessa käynnissä. Tämä lämpö saattaa aiheuttaa itsesyttymisvaaran. Käynnistä siis aina raikastusohjelma, jotta kone jäähtyy, tai poista kaikki pyykki nopeasti kuivausrummusta ja ripusta se, jotta kuumuus haihtuu.

- Kuivausrumpua saa käyttää vain kotitalouskäyttöön ja sellaisten vaatteiden kuivaamiseen, joiden etiketissä on kuivaukseen soveltuva merkintä. Muunlainen käyttö on kiellettyä, sillä se ei ole käyttötarkoituksen mukaista.
- Takuu ei kata kaupallista käyttöä.
- Tämä laite on tarkoitettu käytettäväksi vain asuinrakennuksissa. Se on asennettava tasaiselle ja vakaalle pinnalle.
- Kuivausrummun luukkuu vasten ei saa nojata eikä sen päällä saa istua. Kuivausrumpu saattaa kaatua.
- Ylläpitääkseen lämpötilan, joka ei vahingoita pyykkiä (esim. jotta pyykki ei syty palamaan), laite käynnistää jäähdytyksen lämmityksen jälkeen. Tämän jälkeen ohjelma päättyy. Poista pyykki viipymättä ohjelman päätyttyä.

 **HUOMIO:** Kuivausrumpua ei saa koskaan käyttää ilman nukkasihtiä tai vioittuneen nukkasihdin kanssa.

- Nukkasihdit on puhdistettava **jokaisen käyttökerran jälkeen** kohdan **Nukkasihdin puhdistaminen** ohjeiden mukaan.
- Nukkasihdit on kuivattava märkäpuhdistuksen jälkeen. Märät sihdit saattavat aiheuttaa toimintahäiriöitä kuivauksen aikana.
- Nukan ei saa antaa kerääntyä kuivausrumpuun (ei koske laitteita, joissa kuumuus siirretään rakennuksen ulkopuolelle).

 **TÄRKEÄÄ:** Välystä kuivausrummun ja lattian välillä ei saa pienentää esimerkiksi matoilla tai puu- tai paneelipinnoitteilla, sillä muutoin koneen ilmanottoa saattaa kärsiä.

- Älä asenna kuivausrumpua huoneisiin, joissa on jäätymisvaara. Pakkaslämpötilat vaikuttavat kuivausrummun toimintaan. Pumppuun ja letkuun

tiivistyvän kosteuden jäätyminen saattaa aiheuttaa vaurioita.

1.5. Asennus pesukoneen päälle

! **HUOMIO:** Kuivausrummun päälle ei saa sijoittaa pesukonetta. Huomioi seuraavat varoitukset, kun asennat kuivausrumpua pesukoneen päälle.

! **HUOMIO:** Kuivausrumpu voidaan sijoittaa vain sellaisen pesukoneen päälle, jonka kapasiteetti on vähintään sama kuin kuivausrummun.

- Jos kuivausrumpu asennetaan pesukoneen päälle, kiinnitysosa on käytettävä kuivausrummun ja pesukoneen välissä. Kiinnitysosan saa kiinnittää vain valtuutettu huoltoliike.
- Kun kuivausrumpu asennetaan pesukoneen päälle, näiden laitteiden kokonaispaino saattaa nousta lähes 150 kilogrammaan (täytettyinä). Tuotteet on asetettava vankalle lattialle, jolla on asianmukainen kantokyky.

Tiedot pesukoneen ja kuivausrummun asennukselle					
Kuivausrumpu (syvyys)	Pyykinpesukone				
	37-41 cm	42-45 cm	46-49 cm	50-56 cm	57-63 cm
52,5 cm	X	✓	✓	✓	✓
56 cm	X	X	✓	✓	✓
61 cm	X	X	X	✓	✓
64 cm	X	X	X	X	✓

(Syvyystiedot ovat kohdassa 7. Tekniset tiedot.)

Erillinen väliasennussarja (lisävaruste) tarvitaan, jos kuivausrumpu halutaan asentaa pesukoneen päälle. Pyydä lisätietoja asiakaspalvelustamme. Väliasennussarjan mukana toimitetaan asennusohjeet.

2. ASENNUS

2.1. Vedenpoistoliitäntä (tyhjennysletku toimitetaan tuotteen mukana.)

Jos tuotteessa on lämpöpumppuyksikkö, vesisäiliön kertyy vettä kuivauksen aikana. Tyhjennä kertynyt vesi jokaisen kuivauksen jälkeen. Vesisäiliön ajoittaisen tyhjentämisen sijaan voit myös käyttää tuotteen mukana toimitettua vedenpoistoletkua ja tyhjentää veden suoraan ulos.

2.1.1. Vedenpoistoletkun liittäminen

1. Vedä letkun pää ulos kuivausrummun takaosasta. Älä käytä työkaluja letkun irrottamiseen.
2. Kiinnitä tuotteen mukana tulleeseen vedenpoistoletkun pää kohtaan, josta irrotit letkun.
3. Kiinnitä vedenpoistoletkun toinen pää suoraan vedenpoistoon tai pesualltaaseen.

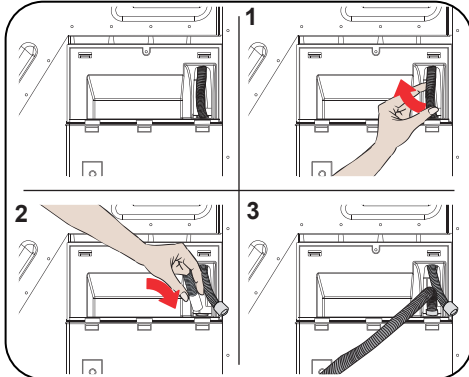

⚠ HUOMIO: Letku on kytkettävä niin, että se pysyy paikallaan. Jos letku irtoaa veden poiston aikana, kotisi saattaa tulvia.

👉 TÄRKEÄÄ: Vedenpoistoletku tulee asentaa korkeintaan 80 cm:n korkeuteen.

👉 TÄRKEÄÄ: Vedenpoistoletkussa ei saa olla mutkaa vedenpoiston ja tuotteen välillä. Sitä ei myöskään saa taittaa eikä sen päälle astua.

2.2. Jalkojen säätäminen

- Kun kuivausrumpu on vakaa ja jalat tasapainoiset, laite on hiljaisempi ja tärisee vähemmän. Säädä jalkoja niin, että tuote on tasapainossa.
- Kierrä jalkoja oikealle ja vasemmalle, kunnes kuivausrumpu on vakaa ja tasapainossa.

👉 TÄRKEÄÄ: Älä koskaan irrota säädettäviä jalkoja.

2.3. Sähköliitännät

⚠ HUOMIO: Tämä aiheuttaa palo- ja sähköiskuvaaran.

- Kuivausrummun asetukset ovat 220–240 V ja 50 Hz.
- Kuivausrummun sähköjohdossa on erityinen pistoke. Pistoke tulee kiinnittää maadoitettuun pistorasiaan, joka on suojattu tyyppikilven mukaisesti 10 ampeerin sulakkeella. Sähköverkon, johon tämä pistorasia on liitetty, virta-arvon on myös oltava 10 ampeeria. Jos käytössäsi ei ole vaadittavaa pistoketta tai sulaketta, ota yhteys pätevään sähköasentajaan.
- Yhtiömme ei vastaa maadoittamattomasta käytöstä aiheutuvista vahingoista.

👉 TÄRKEÄÄ: Koneen käyttö alijännitteellä aiheuttaa koneen käyttöiän lyhentymisen ja sen toimintatehon rajoittumisen.

2.4. Asennus työtason alle

- Tuotteen ympärille (kyljet ja takaosa) ja työtason alle täytyy jättää vähintään 3 cm tyhjää tilaa, jos tuote sijoitetaan työtason alle.
- Jos tuote täytyy koota/purkaa työtason alle, vain valtuutettu huoltoedustaja saa tehdä tämän.

3. YLEISKATSAUS

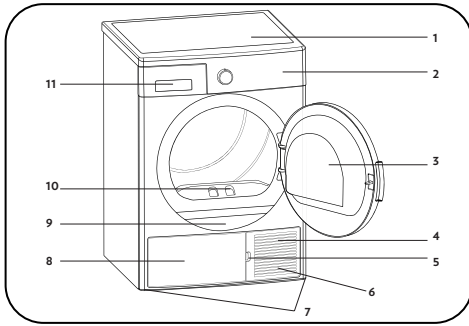

















1. Päällimmäinen lautanen
2. Ohjauspaneeli
3. Täyttöluukku
4. Alalevy
5. Alalevyn avausaukko
6. Tuuletusritilät
7. Säädettävät jalat
8. Alalevyn kansi
9. Tyypikilpi
10. Nukkasiehti
11. Lokeron kansi

4. PYYKIN VALMISTELU

4.1. Kuivattavan pyykin lajittelu

Noudata kuivattavan pyykin merkintöjä. Kuivaa ainoastaan pyykkiä, jossa on rumpukuivaukseen soveltuva ilmoitus/merkintä.

- Kun käytät tuotetta, noudata aina kohdassa 4.3 ilmoitettuja määriä ja pyykkien tyyppiä. Täyttökapasiteetti

 Soveltuu rumpukuivaukseen	 Ei vaadi silitystä	 Hienojen/arkojen tekstiilien kuivaus	 Ei soveltu rumpukuivaukseen
 Ei kuivausta	 Ei soveltu kemialliseen pesuun	 Mikä tahansa lämpötila	 Korkea lämpötila
 Keskilämpötila	 Matala lämpötila	 Lämmötön	 Ripusta kuivumaan
 Levitä kuivumaan	 Ripusta märkänä kuivumaan	 Levitä varjoon kuivumaan	 Soveltuu kemialliseen pesuun

Oluet, monikerroksiset tai paksukerroksiset tekstiilit kuivuvat eri tasoilla. Älä kuivaa niitä yhdessä. Kuivaa siis samantyyppiset vaatteet keskenään. Tämä takaa tasaisen kuivaustuloksen. Jos pyykki vaikuttaa vielä märältä, voit jatkaa kuivausta aikaohjelmalla.

Kuivaa suurikokoinen (esimerkiksi täkit) ja pienikokoinen pyykki erikseen, jotta pyykki ei jää kosteaksi.

TÄRKEÄÄ: Arat tekstiilit, kirjaillut tekstiilit, silkkitextiilit, aroista ja kalliista tekstiileistä valmistetut vaatteet, ilmatiiviit vaatteet ja tylliverhot eivät sovellu rumpukuivaukseen.

4.2. Kuivattavan pyykin valmistelu

Räjähdyksen ja tulipalon vaara!

Poista taskuista kaikki esineet, kuten sytyttimet ja tulitikut.

HUOMIO: Rumpu ja kankaat saattavat vahingoittua.

- Vaatteet ovat saattaneet kietoutua toisiinsa pesun aikana. Erottele ne toisistaan ennen kuivausrumpuun laittamista.
- Poista vaatteiden taskuista kaikki esineet, kuten sytyttimet ja tulitikut, ja toimi seuraavasti:
- Solmi kangasvyöt, esiliinojen nauhat ja muut vastaavat tai käytä pyykkipussia.
- Sulje vetoketjut, hakaset ja kiinnikkeet ja napita napit.
- Parhaan kuivaustuloksen saat, kun lajittelet pyykin tekstiilityypin ja kuivausohjelman mukaan.
- Poista vaatteista hakaset ja muut vastaavat metalliosat.
- Kudotut tuotteet, kuten t-paidat ja neulevaatteet, **kutistuvat yleensä ensimmäisellä kuivauskerralla.** Käytä suojaohjelmaa.
- **Älä ylikuivaa synteettisiä materiaaleja. Muuten ne rypistyvät.**
- Kun peset kuivattavaa pyykkiä, noudata pesukoneen valmistajan ohjeita huuhteluaineen määrästä.

4.3. Täyttökapasiteetti

Noudata ohjeita kohdassa Ohjelman valinta ja kulutustaulukko. **(Katso: 5.2 Ohjelman valinta ja kulutustaulukko).** Älä laita koneeseen enempää pyykkiä kuin taulukossa annetut enimmäismäärät.

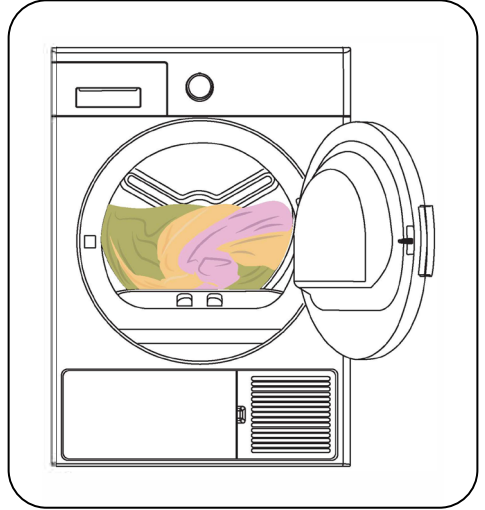

TÄRKEÄÄ: Ei ole suositeltavaa laittaa kuivausrumpuun enempää pyykkiä kuin kuvan mukainen määrä. Ylitäytettynä kuivausrummun kuivausteho heikkenee ja kone sekä pyykki voivat vahingoittua.

Pyykki	Paino kuivana (g)
Lakana (tuplaleveä)	725
Tyynyliina	240
Kylpypyyhe	700
Käsipyyhe	225
Paita	190
Puuvillapaita	200
Farkut	650
Kangas-/gabardiinihousut	400
T-paita	120

5. KUIVAUSRUMMUN KÄYTTÄMINEN

5.1. Ohjauspaneeli

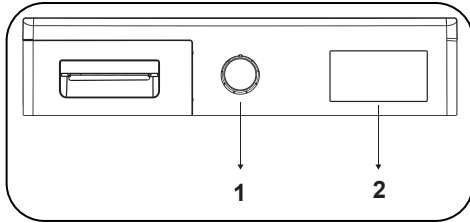

1. Ohjelmanvalitsin

2. Elektroninen näyttölaite ja lisätoiminnot

5.1.1. Ohjelmanvalitsin

Ohjelmanvalitsimella voit valita halutun kuivausohjelman.

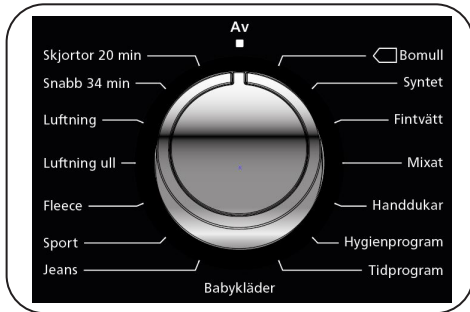









5.1.2. Elektroninen näyttölaite ja lisätoiminnot



Näytön symbolit:

Vesisäiliön varoitusvalo	
Nukkasihidin puhdistuksen varoitusvalo	
Lämmönvaihtimen puhdistuksen varoitusvalo	
Kuivausvaiheen näyttö (kuivaus, silityskuiva, kaappikuiva, loppu)	
Kuivauksen tavoite (erittäin kuiva, kaappikuiva, silityskuiva)	
Silityskuiva	
Kuivaustaso 1	
Kuivaustaso 2	
Kuivaustaso 3	
Kuivaustaso 4	
Viive	
Rypistymisenesto 60'	
Rypistymisenesto 120'	

Arkojen tekstiilien kuivaus	
Varoitussäänen peruutus	
Käynnistys ja tauko	
Kuivausvaiheen näyttö	
Kuivaus	
Silityskuiva	
Kaappikuiva	
Loppu	
Elektronisella näytöllä esitetään kuivausvaiheet ohjelman aikana. Aina kun jokin ohjelman vaihe alkaa, sitä vastaava kuivausvaiheen merkkivalo syttyy. Kun kuivausvaihe on valmis, sen merkkivalo sammuu.	
Energiankulutuksen ilmaisin 	
Energiankulutuksen ilmaisin näyttää ohjelman energiankulutuksen. Mitä enemmän pykäliä, sitä isompi energiankulutus on. Energiankulutuksen ilmaisin joko kasvaa tai pienenee riippuen materiaalista, ajasta, kuvaustasosta tai valitusta ohjelmasta,	

5.2. Ohjelman valinta ja kulutustaulukko

Käynnistä ohjelma painamalla Käynnistä/Tauko-painiketta. Käynnistä/Tauko-merkkivalo ilmaisee, että ohjelma on käynnistetty, ja kuivauksen merkkivalo syttyy.

Ohjelma	Täyttö (kg)	Pesu-koneen linkousnopeus	Jäljellä oleva kosteus likimäärin	Kesto (minuuttia)
Puuvilla	7	1000	60%	178
Synteettiset	3,5	800	40%	83
Arat tekstiilit	2	600	50%	51
Sekapyykki	4	1000	60%	122
Pyyhkeet	3	1000	60%	102
Hygienia	3	1000	60%	89
Aikakuivaus	-	-	-	-
Vauvanvaatteet	3	1000	60%	90
Farkut	4	1000	60%	133
Urheiluvaatteet	4	800	40%	82
Ulkoiluvaatteet	2	800	40%	71
Villan raikastus	-	-	-	5
Raikastus	-	-	-	10
Pikaohjelma 34'	1	1200	50%	34
Paidat 20'	0,5	1200	50%	20

Energiankulutus				
Ohjelma	Täyttö (kg)	Pesu-koneen linkousnopeus	Jäljellä oleva kosteus likimäärin	Energiankulutus (kWh)
Puuvilla, kaappikuiva	7	1000	60%	1,70
Puuvilla, silityskuiva	7	1000	60%	1,35
Synteettiset, kaappikuiva	3,5	800	40%	0,75
Virrankulutus "pois päältä" -tilassa P ₀ (W)				0,5
Virrankulutus "päällä"-tilassa P _L (W)				1,0

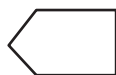

Kaappikuiva puuvilla on peruskuivausohjelma, jota voidaan käyttää täydellä tai puolella koneellisella ja johon tuotteen tarrassa ja kuitilla annetut tiedot perustuvat. Ohjelma on energiatehokkain ohjelma tavallisten märkien puuvillavaatteiden kuivaamiseen.

*Energiamerkinnän perusohjelma (EN 61121:2013)

Kaikki taulukon arvot on määritetty standardin EN 61121:2013 mukaan. Kulutus voi erota taulukon arvoista kankaan tyytiin, linkousnopeuden, ympäristöolosuhteiden ja jännitteen mukaan.

5.2.1. Lisätoiminnot

Seuraavassa taulukossa on yhteenvedo valinnoista, joita voidaan tehdä ohjelmien yhteydessä.

Valinta	Kuvaus
Kuivauksen tavoite	"Valitse kuivattavalle pyykille sopiva kuivauksen tavoite. Valitse Erittäin kuiva paksulle ja monikerroksiselle pyykille, joka kuivuu hitaasti. Valitse Kaappikuiva tavalliselle yksikerroksiselle pyykille. Valitse Silityskuiva pyykille, jonka haluat jättää kosteaksi silitystä varten."
Kuivaustaso	"Perustason lisäksi valittavissa on kolme muuta kuivaustasoa, jotka vaikuttavat siihen, miten kosteaksi pyykki jää kuivauksen jälkeen. Näin voidaan varmistaa, että pyykki on kuivempaa. Vakioasetuksen (Taso 1) lisäksi valittavissa ovat tasot 2 (matala), 3 (keskitaso), 4 (korkea) Valinnan jälkeen sitä vastaava kuivaustason merkkivalo syttyy.
Arkojen tekstiilien kuivaus*	Arkoja tekstiileitä kuivataan kauemmin matalassa lämpötilassa.
Viivästetty käynnistys	Ohjelman käynnistymistä voidaan viivästyttää 1–23 tuntia valinnan mukaan. Haluttu viivästys otetaan käyttöön painamalla Käynnistä/Tauko-painiketta. Kun viivästysaika on kulunut, valittu ohjelma käynnistyy automaattisesti. Viivästyksen aikana on mahdollista muuttaa ohjelman yhteensopivia lisävalintoja. Jos viivästetyn käynnistykseen painiketta painetaan pitkään, viivästysaika muuttuu juoksevasti.
Varoitusäänen peruutus	Kuivausrumpu ilmoittaa varoitusäänellä painikkeiden painamisesta, ohjelmanvalitsimen kääntämisestä sekä ohjelman päättymisestä. Varoitusäännet voidaan peruuttaa painamalla Rypistymisenesto-valintapainiketta kolmen sekunnin ajan. Kun painat painiketta, varoitusääni ilmaisee, että valinta on aktivoitu, ja varoitusäännet poistetaan käytöstä.
Aikakuivaus	Jos ohjelmanvalitsin on käännetty Aikakuivauksen kohdalle, voit valita toiminnon painamalla Aikakuivaus-valintapainiketta ja käynnistää ohjelman painamalla Käynnistys/Tauko-painiketta.
Lapsilukko	Koneessa on lapsilukko, joka estää ohjelman muutokset, jos painikkeita painetaan kesken ohjelman. Aktivoi lapsilukko painamalla Valinnat- ja Rypistymisenesto-painikkeita samanaikaisesti 3 sekunnin ajan. Kun lapsilukko on käytössä, kaikki painikkeet ovat pois käytöstä. Lapsilukko ei mene pois päältä automaattisesti, kun ohjelma loppuu. Poista lapsilukko käytöstä ohjelman loputtua kääntämällä ohjelmanvalitsin Pois päältä -asentoon. Aseta sitten ohjelmanvalitsin ensimmäiseen asentoon. Lapsilukko on yhä käytössä. Poista lapsilukko käytöstä painamalla Valinnat- ja Rypistymisenesto-painikkeita samanaikaisesti 3 sekunnin ajan. Kun lapsilukko otetaan käyttöön / poistetaan käytöstä, näytössä näkyy CL 2 sekunnin ajan ja kuuluu varoitusääni. Varoitus: Jos käännät ohjelmanvalitsinta, kun kone on käynnissä tai lapsilukko käytössä, kuuluu varoitusääni ja näytössä näkyy "CL" kahden sekunnin ajan. Jos käännät ohjelmanvalitsinta, kuulet varoitusäänen. Vaikka ohjelmanvalitsin käännettäisiin toisen ohjelman kohdalle, edellinen ohjelma jatkuu. Jos haluat valita uuden ohjelman, on lapsilukko poistettava käytöstä ja ohjelmanvalitsin asetettava.
Rypistymisenesto*	Jos koneen luukkua ei avata ohjelman päätyttyä, rypistymisenestotoiminto pysyy aktiivisena tunnin ajan. Kun Rypistymisenesto-valinta on käytössä, rypistymisenestotoiminto pysyy aktiivisena kaksi tuntia.
Linkousnopeuden valinta	Aseta linkousnopeus, jota käytit kuivattavan pyykin pesussa. Näin arvioitu kuivausaika voidaan näyttää tarkemmin.
oiminnot vaihtelevat riippuen mallista.	

5.2.2. Ohjelman aloittaminen

Käynnistä/Tauko -merkkivalo vilkkuu ohjelman valinnan aikana. Käynnistä ohjelma painamalla Käynnistä/Tauko-painiketta. Käynnistä/Tauko-merkkivalo ilmaisee, että ohjelma on käynnistetty, ja kuivauksen merkkivalo syttyy.

Ohjelma	Kuvaus
Puuvilla	Tämä ohjelma kuivaa puuvillatekstiilit, kuten lakanat, tyynyliinat, pyjamat, alusvaatteet, pöytäliinat jne.
Synteettiset	Tämä ohjelmaa kuivaa synteettiset tekstiilit, kuten paidat, t-paidat ja puserot, puuvillaohjelmaa alemmassa lämpötilassa.
Arat tekstiilit	Tämä ohjelma kuivaa ohuet vaatteet, kuten paidat, puserot ja silkkivaatteet, alhaisessa lämpötilassa käyttövalmiiksi.
Sekapyykki	Tämä ohjelma kuivaa puuvillaisen ja synteettisen väriä päästämättömän sekapyykin käyttövalmiiksi.
Pyyhkeet	Tämä ohjelma kuivaa paksut puuvillatekstiilit, kuten pyyhkeet, kylpytakit jne.
Hygienia	"Tämä ohjelma soveltuu kankaalle, joihin kohdistuu hygieniavaatimuksia."
Aikakuivaus	Voit saavuttaa halutun kuivuustason alhaisella lämpötilalla käyttämällä 10–150 minuutin ohjelmaa. Ohjelma pysähtyy valitun ajan jälkeen pyykin kuivuudesta riippumatta.
Vauvanvaatteet	Tämä ohjelma kuivaa arat lastenvaatteet hygieenisesti alhaisessa lämpötilassa.
Farkut*	Tätä ohjelmaa käytetään farkkujen kuivaamiseen.
Urheiluvaatteet	Urheiluvaateohjelmaa käytetään synteettisten urheiluvaatteiden, kuten shortsien ja t-paitojen kuivaamiseen matalassa lämpötilassa.
Ulkoiluvaatteet	Tämä ohjelma sopii ulkoiluvaatteille, vesitiiviille takeille, sisäpuolisella eristyksellä varustetuille takeille jne.
Villan raikastus	Villan raikastus auttaa poistamaan ylimääräisen veden villavaatteista pesun jälkeen alhaisessa lämpötilassa ja pehmeillä rummun liikkeillä.
Raikastus	Aikakuivaus valitaan 10–150 minuutiksi, kuumaa ilmaa ei käytetä, raikastus suoritetaan ja pahat hajut voidaan poistaa.
Pikaohjelma 34'	1 kg synteettisiä tekstiilejä, jotka on lingottu suurella nopeudella, kuivataan 34 minuutissa.
Paidat 20'	2–3 paitaa kuivuu silitysvalmiiksi 20 minuutissa.

 **TÄRKEÄÄ:** Älä avaa täyttöluukkuja, kun ohjelma on käynnissä. Jos luukku täytyy avata, älä pidä sitä auki pitkään.

5.2.3. Energiansäästötila

Jos et paina mitään painiketta 15 minuuttiin ohjelman valintavaiheessa, kuivaaja siirtyy energiansäästötilaan energiankulutuksen vähentämiseksi. Merkkivalo ei aktivoidu näytöllä. Joka kerta kun vaihdat ohjelmanvalitsimen painikkeen asentoa energiansäästötilassa, ohjelmanvalitsimen vieressä olevat merkkivalot käyttäytyvät ohjelmanvalitsimen asennon mukaisesti. Jos haluat valita ohjelman ja aloittaa sen, sinun on sammutettava kone ja käynnistettävä se uudestaan.

5.2.4. Ohjelman eteneminen

Ohjelman aikana

Jos avaat luukun, kun ohjelma on käynnissä, kone siirtyy valmiustilaan. Kun luukku on suljettu, jatka ohjelmaa painamalla Käynnistä/Tauko-painiketta.

Älä avaa täyttöluukkuja, kun ohjelma on käynnissä. Jos luukku täytyy avata, älä pidä sitä auki pitkään.

Ohjelman päättyminen

Kun ohjelma päättyy, Käynnistä/Tauko-painikkeen, vesisäiliön vesitason, sihdin puhdistuksen ja lämmönvaihtimet puhdistuksen merkkivalot syttyvät. Lisäksi ohjelman päätteeksi annetaan äänimerkki. Voit poistaa pyykin koneesta seuraavaa täyttöä varten.

 **TÄRKEÄÄ:** Puhdista nukkasieppi aina ohjelman jälkeen. Tyhjennä vesisäiliö aina ohjelman jälkeen.

 **TÄRKEÄÄ:** Jos pyykinä ei poisteta koneesta ohjelman päätyttyä, aktivoituu 1 tunnin rypynesto-ohjelma automaattisesti. Tämä ohjelma pyörittää rumpua säännöllisin välein rypöjen ehkäisemiseksi.

5.3. Rumpuvalon tiedot

- Tähän tuotteeseen kuuluu LED-rumpuvalo. Valo toimii automaattisesti kun ovi avataan. Ja sammuu hetken kuluttua automaattisesti.
- Käyttäjä ei voi avata tai sulkea sitä.
- Älä yritä vaihtaa tai muokata LED-valoa.

OHJELMAT	VALINNAT								
	Kuvauksen tavoite	Vivästelty käynnisty	Äänmerkin perustus	Lapsilukko	Herkkiä	Aikakuivaus	Kuivaustaso	Ryppynesto	Linkous
Puuvilla	✓	✓	✓	✓	✓	X	✓	✓	✓
Synteettiset	✓	✓	✓	✓	✓	X	✓	✓	✓
Arat tekstiilit	✓	✓	✓	✓	✓	X	X	✓	✓
Sekapyykki	✓	✓	✓	✓	✓	X	✓	✓	✓
Pyyhkeet	✓	✓	✓	✓	✓	X	✓	✓	✓
Hygienia	✓	✓	✓	✓	✓	X	✓	✓	✓
Aikakuivaus	X	✓	✓	✓	X	✓	X	✓	X
Vauvanvaatteet	✓	✓	✓	✓	✓	X	✓	✓	✓
Farkut	✓	✓	✓	✓	✓	X	✓	✓	✓
Urheiluvaatteet	✓	✓	✓	✓	✓	X	✓	✓	✓
Ulkoiluvaatteet	✓	✓	✓	✓	✓	X	✓	✓	✓
Villan raikastus	X	✓	✓	✓	X	X	X	✓	X
Raikastus	X	✓	✓	✓	X	✓	X	✓	X
Pikaohjelma 34'	✓	✓	✓	✓	X	X	X	✓	X
Paidat 20'	✓	✓	✓	✓	X	X	X	✓	X
X	Ei valittavissa								
✓	Valittavissa								

6. PUHDISTUS JA HUOLTO

TÄRKEÄÄ: Älä käytä teollisuuskemikaaleja kuivausrummun puhdistamiseen. Älä käytä kuivausrumpua, joka on puhdistettu teollisuuskemikaaleilla.

6.1. Nukkasihtien puhdistaminen

TÄRKEÄÄ: ÄLÄ UNOHD A PUHDISTAA NUKKASIHTEJÄ AINA KÄYTÖN JÄLKEEN.

Nukkasihtien puhdistaminen:

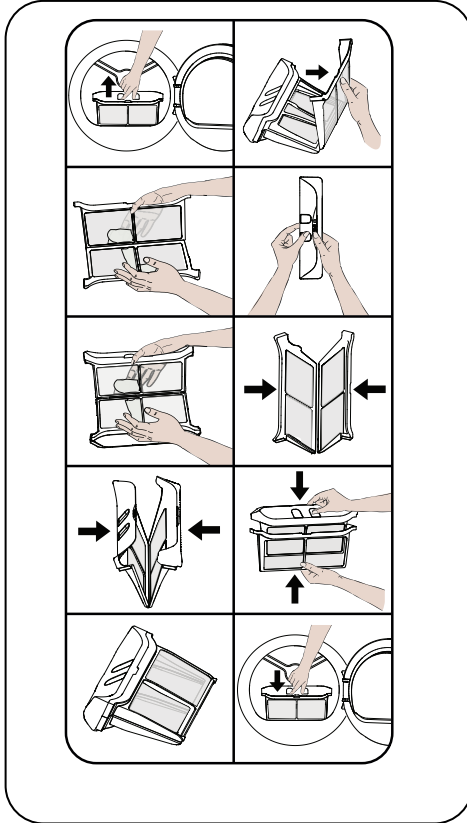

1. Avaa täyttöluukku.
2. Irrota nukkasihdit nostamalla.
3. Avaa ulompi sihti
4. Puhdista ulompi nukkasihti käsin tai pehmeällä liinalla.
5. Avaa sisempi sihti
6. Puhdista sisempi nukkasihti käsin tai pehmeällä liinalla
7. Sulje sihdit ja aseta koukut paikalleen

8. Aseta sisempi sihti ulomman sihdin sisään

9. Aseta nukkasihti takaisin paikalleen

Kun kuivausrumpua on käytetty jonkin aikaa, jos sihdin pintaan on kertynyt tukkiva kerrostuma, puhdista sihti pesemällä se lämpimällä vedellä. Kuivaa sihti huolellisesti ennen takaisin asentamista.

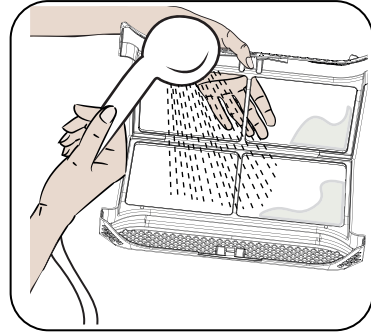

6.2. Vesisäiliön tyhjentäminen

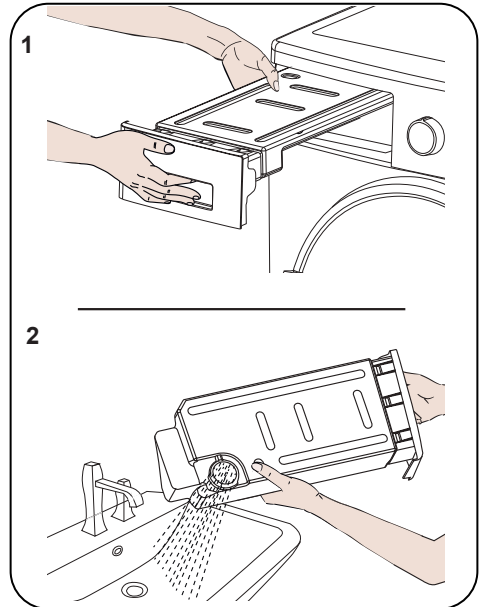

1. Vedä lokeron suojuksesta ja ota säiliö varovasti ulos.
2. Tyhjennä vesi säiliöstä.
3. Jos säiliön poistoaukolle on kertynyt nukkaa, puhdista se vedellä.
4. Laita vesisäiliö takaisin paikalleen.

TÄRKEÄÄ: Älä koskaan poista vettä säiliöstä, kun ohjelma on käynnissä. Vesisäiliöön tiivistynyt vesi ei ole juomakelpoista.

TÄRKEÄÄ: ÄLÄ UNOHDA TYHJENTÄÄ VESISÄILIÖTÄ AINA KÄYTÖN JÄLKEEN.

6.3. Lämmönvaihtimen puhdistaminen

TÄRKEÄÄ: Puhdista lämmönvaihdin, kun näet lämmönvaihtimen puhdistuksen varoitusvalon.

TÄRKEÄÄ: VAIKKA LÄMMÖNVAIHTIMEN PUHDISTUKSEN VAROITUSVALO EI PALAISI: PUHDISTA LÄMMÖNVAIHDIN AINA 30 KUIVAUKSEN JÄLKEEN TAI KERRAN KUUSSA.

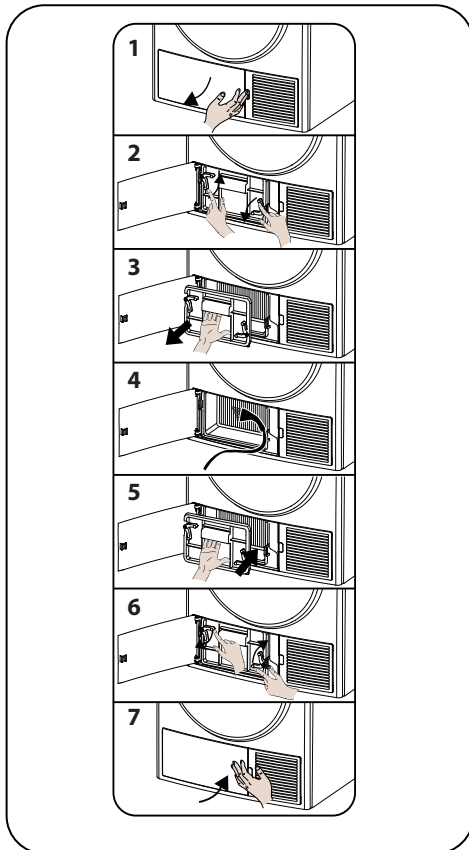

Jos kuivaus on valmis, avaa täyttöluukku ja odota, että kone jäähtyy.

1. Avaa potkulevyn suoja kuvan mukaisesti.
2. Avaa vaihtimen suojan lukitus kiertämällä sitä nuolten osoittamaan suuntaan.
3. Irrota vaihtimen suoja kuvan mukaisesti.
4. Puhdista vaihtimen etupinta kuvan mukaisesti.
5. Asenna vaihtimen suoja paikalleen kuvan mukaisesti.
6. Lukitse vaihtimen suoja kiertämällä sitä nuolten osoittamaan suuntaan.
7. Sulje potkulevyn suoja kuvan mukaisesti.

VAROITUS: ÄLÄ PUHDISTA PALJAIN KÄSIN, SILLÄ VAIHTIMEN JÄYSTEET OVAT TERÄVIÄ. NE SAATTAVAT VAHINGOITTA A KÄSIÄSI.

6.4. Kosteusanturin puhdistaminen

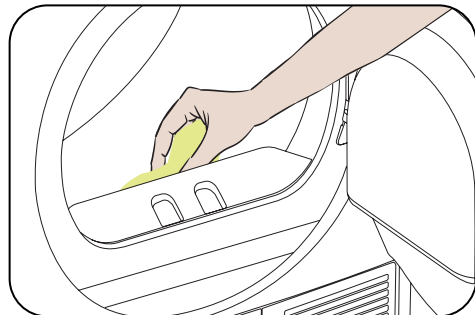

Koneen sisällä on kosteusanturit, jotka tunnistavat, onko pyykki kuivaa.

Anturien puhdistaminen:

1. Avaa koneen täyttöluukku.
2. Jos kone on edelleen kuuma kuivauksen jälkeen, odota, että se jäähtyy.
3. Pyyhi anturin metallipinnat pehmeällä etikkaan kostutetulla liinalla ja kuivaa ne.

TÄRKEÄÄ: PUHDISTA ANTURIN METALLIPINNAT 4 KERTAA VUODESSA.

TÄRKEÄÄ: Älä käytä metallisia työkaluja anturin metallipintojen puhdistamiseen.

⚠ VAROITUS: Älä käytä antureita puhdistuksessa liuoksia, puhdistusaineita tai vastaavia tuotteita tulipalo- ja räjähdysvaaran vuoksi.

6.5. Täyttöluukun sisäpinnan puhdistaminen

⚠ TÄRKEÄÄ: ÄLÄ UNOHDA PUHDISTAA TÄYTTÖLUUKUN SISÄPINTAA JOKAISEN KUIVAUSKERRAN JÄLKEEN.

Avaa kuivausrummun täyttöluukku ja puhdista kaikki sisäpinnat sekä tiiviste pehmeällä, kostealla liinalla.

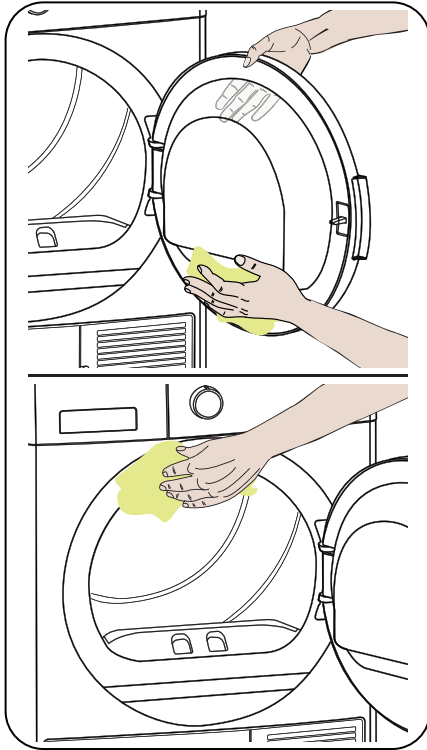

7. MACHINE SOUND

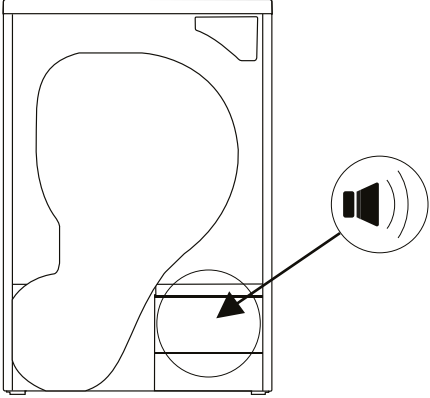
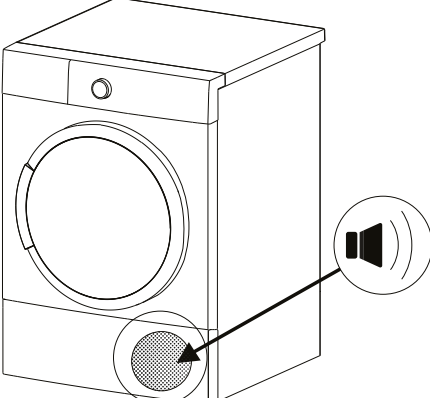
ÄÄNILÄHDE	MÄÄRITELMÄ
	<p>Pumppuääni</p> <p>Pumppu aktivoituu, kun kone käynnistyy ja käytön aikana tietyin väliajoin. On normaalia kuulla pumpun ja veden ääni tämän prosessin aikana.</p>
	<p>Kompressorin ääni</p> <p>On normaalia, että kompressorista kuuluu ajoittain metallinen ääni koneen käydessä.</p>

8. TEKNISET TIEDOT

Tuotemerkki	Cylinda
Mallin nimi	TVP41172
Korkeus	Min: 845 mm / Max: 855 mm*
Leveys	596 mm
Syvvyys	525 mm
Kapasiteetti (enintään)	7 kg**
Nettopaino (muovisen luukun kanssa)	40,6 kg
Nettopaino (lasisen luukun kanssa)	42,1 kg
Jännite	220-240 V
Teho	1000 W

*Pienin korkeus: Korkeus, kun säädettäviä jalkoja ei käytetä. Suurin korkeus: Korkeus, kun säädettävät jalat pidennetty ääriasentoon.

**Kuivan pyykin paino ennen pesua.

 **TÄRKEÄÄ:** Tekniset tiedot voivat muuttua ilman erillistä ilmoitusta kuivausrummun laadun parantamiseksi.

 **TÄRKEÄÄ:** Ilmoitetut arvot on saatu laboratorioympäristössä olennaisten standardien mukaisesti. Arvot voivat muuttua ympäristöolosuhteiden ja kuivausrummun käytön mukaan.

 **HUOMIO:**

1. Lain mukaan tällaisen laitteen jäähdytysaineelle vaadittava tila on turvallisuussyistä vähintään 1 m³ / 8 g. 110 g:lle propaania vähimmäistilavaatimus on 18,75 m³.

2. Jäähdytysneste: tulipalovaara / myrkytysvaara / materiaalivaurion ja laitevaurion vaara. Laitte sisältää jäähdytysainetta R290, joka on ympäristöystävällistä mutta helposti syttyvää. Se täytyy hävittää asianmukaisesti tulipalon tai myrkytyksen välttämiseksi. Hävitä laite asianmukaisesti äläkä vaurioita jäähdytyskierron putkia.

- Jäähdytysaineen tyyppi: R290
- Kaasun määrä: 110 g
- Otsonia kuluttava vaikutus (ODP): 0
- Ilmakehän lämmitysvaikutuspotentialiaali (GWP): 3

1. Räjähdyksen tai tulipalon vaara. Poista taskuista sytyttimet ja tulitikut.

Älä sijoita kuivausrumpua avotulen tai sytytyslähteiden lähelle..

9. VIANMÄÄRITYS

Kuivausrummussa on järjestelmiä, jotka suorittavat kuivauksen aikana jatkuvia tarkistuksia tarvittavia toimenpiteitä varten ja varoittavat sinua toimintahäiriön sattuessa.

⚠️ VAROITUS: Jos ongelma jatkuu, vaikka olet tehnyt tässä osassa neuvotut toimet, ota yhteyttä jälleenmyyjään tai valtuutettuun huoltoliikkeeseen. Älä koskaan yritä korjata toimimatonta tuotetta.

ONGELMA	SYY	RATKAISU
Kuivaus kestää kauan.	Nukkasihdin pinta voi olla tukkeutunut.	Pese suodatin lämpoisellä vedellä.
	Lämmönvaihdin voi olla tukkeutunut.	Puhdista lämmönvaihdin
	Koneen etuosan tuuletusrilät voivat olla kiinni.	Avaa ovet/ikkunat jotta huoneen lämpötila ei nouse liikaa.
	Kosteusanturissa voi olla kalkkikerros.	Puhdista kosteusanturi.
	Kuivausrummussa voi olla liikaa pyykkiä.	Älä ylikuormita kuivaajaa.
	Pyykkiä ei ehkä ole lingottu tarpeeksi.	Valitse suurempi linkousnopeus pesukoneellesi.
Pyykki on kosteaa kuivauksen lopussa.	 Pyykki, joka on kuumaa kuivauksen lopussa, tuntuu yleensä kosteammalta.	
	Käytetty ohjelma ei ehkä ole sopiva pyykkiätyypille.	Tarkista pyykin hoitolaput, valitse pyykkiätyypille sopiva ohjelma ja käytä lisäksi ajastusohjelmia.
	Nukkasihdin pinta voi olla tukkeutunut.	Pese suodatin lämpoisellä vedellä.
	Lämmönvaihdin voi olla tukkeutunut.	Puhdista lämmönvaihdin
	Kuivausrummussa voi olla liikaa pyykkiä.	Älä ylikuormita kuivaajaa.
	Pyykkiä ei ehkä ole lingottu tarpeeksi.	Valitse suurempi linkousnopeus pesukoneellesi.
Kuivausrumpua ei saa auki tai ohjelmaa ei voi aloittaa. Kuivaaja ei aktivoidu säädettäessä.	Kuivaajaa ei ehkä ole kytketty verkkovirtaan.	Varmista, että pistoke on kiinni pistorasiassa.
	Täyttöluukku voi olla auki.	Varmista, että täyttöluukku on suljettu oikein.
	Et ehkä asettanut ohjelmaa tai painanut Käynnistä/Tauko-painiketta.	Varmista, että ohjelma on asetettu, eikä kuivaaja ole valmiustilassa (Tauko).
	Lapsilukko saattaa olla käytössä.	Ota lapsilukko pois päältä.
Ohjelma on keskeytynyt ilman syytä.	Täyttöluukku ei ehkä ole suljettu kunnolla.	Varmista, että täyttöluukku on suljettu oikein.
	On saattanut olla sähkökatko.	Käynnistä ohjelma painamalla Käynnistä/Tauko-painiketta.
	Vesisäiliö voi olla täynnä.	Tyhjennä vesisäiliö.
Vaatteet ovat kutistuneet, huopaantuneet tai menneet pilalle.	Käytetty ohjelma ei ehkä ole sopiva pyykkiätyypille.	Tarkista pyykin hoitolaput, valitse pyykkiätyypille sopiva ohjelma.
Täyttöluukusta vuotaa vettä.	Täyttöluukun sisäpintoihin sekä täyttöluukun tiivisteiden pintoihin on saattanut kertyä nukkaa.	Puhdista täyttöluukun sisäpinnat sekä täyttöluukun tiivisteiden pinnat.
Täyttöluukku aukeaa itsestään.	Täyttöluukku ei ehkä ole suljettu kunnolla.	Työnnä täyttöluukku kunnes kuulet sulkemisäänen.

ONGELMA	SYY	RATKAISU
Vesisäiliön varoitusvalo on päällä/ vilkkuu.	Vesisäiliö voi olla täynnä.	Tyhjennä vesisäiliö.
	Vedenpoistoletku voi olla taipunut.	Jos kone on liitetty suoraan vedenpoistoon, tarkista vedenpoistoletku.
Lämmönvaihtimen puhdistuksen varoitusvalo on päällä.	Lämmönvaihdin voi olla likainen.	Puhdista lämmönvaihdin.
Suodattimen puhdistuksen varoitusvalo on päällä.	Nukkasihti voi olla likainen.	Puhdista suodatin.
	Suodattimen istukka voi olla tukkeutunut nukasta.	Puhdista suodattimen istukka.
	Nukkasihdin pinnalla voi olla esteen aiheuttava kerros.	Pese suodatin lämpöisellä vedellä.
Suodattimen ja lämmönvaihtimen puhdistuksen varoitusvalot vilkkuvat.	Suodattimen istukka voi olla tukkeutunut nukasta.	Puhdista suodattimen istukka.
	Nukkasihdin pinnalla voi olla esteen aiheuttava kerros.	Pese suodatin lämpöisellä vedellä.
	Lämmönvaihdin voi olla tukkeutunut.	Puhdista lämmönvaihdin.
Ohjelmaa ei voi käynnistää ja suodattimen varoitusvalo vilkkuu.	Suodatin ei ehkä ole paikallaan.	Vaihda suodatin.
	Suodattimen varoitusvalo vilkkuu vaikka suodatin on paikallaan.	Soita tekniseen tukeen.

10. AUTOMAATTISET VIKAVAROITUKSET JA TOIMENPITEET

Kuivausrummussasi on sisäinen vikojen havaitsemisjärjestelmä, joka antaa ilmoituksia vilkkuvien käytön merkkivalojen avulla. Alla näkyvät yleisimmät vikakoodit.

Virhekoodi	Ratkaisu
E00	Ota yhteys lähimpään valtuutettuun huoltoedustajaan.
E03 / 	Tyhjennä vesisäiliö. Jos ongelma ei ratkea, ota yhteys lähimpään valtuutettuun huoltoedustajaan.
E04	Ota yhteys lähimpään valtuutettuun huoltoedustajaan.
E05	Ota yhteys lähimpään valtuutettuun huoltoedustajaan.
E06	Ota yhteys lähimpään valtuutettuun huoltoedustajaan.
E07	Ota yhteys lähimpään valtuutettuun huoltoedustajaan.
E08	Verkkovirrassa saattaa olla jännitevaihtelua. Odota, kunnes jännite on toiminta-alueen mukainen.

11. YMPÄRISTÖNSUOJELU JA PAKKAUSTIEDOT

11.1. Pakkaustiedot

Tuotteen pakkaus on valmistettu kierrätettävistä materiaaleista. Älä hävitä pakkausjätettä kotitalousjätteen tai muun jätteen mukana. Vie ne sen sijaan paikallisten viranomaisten osoittamaan keräyspisteeseen.

10.ENERGIANSÄÄSTÖMERKINNÄT JA ENERGIANSÄÄSTÖ

10.1. Energiansäästömerkinnät

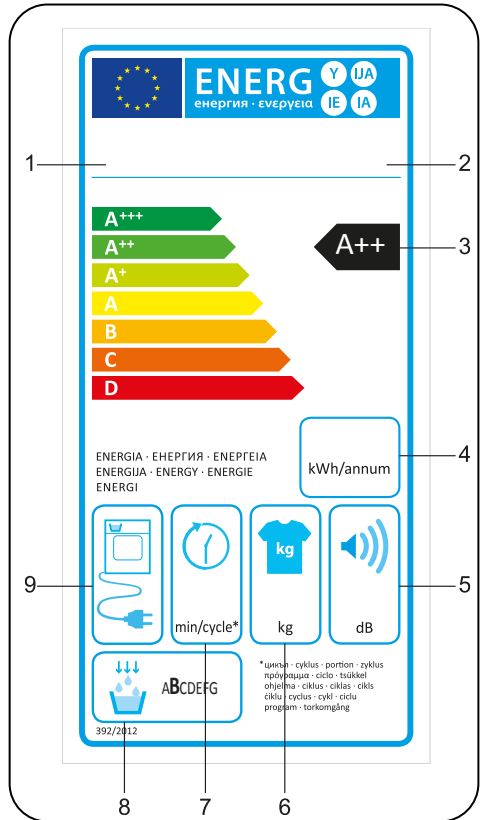

1. Tavaramerkki
2. Malli
3. Energialuokka
4. Vuotuinen virrankulutus
5. Melutaso kuivauksen aikana
6. Kuivan pyykin kapasiteetti
7. Kaappikuivan puuvillan kuivausohjelman kesto
8. Kondensointitehokkuusluokka
9. Koneen tekniikka

11.2. Energiätehokkuus

- Käytä kuivausrumpua täydellä kapasiteetilla, mutta älä täytä sitä liian täyteen.
- Käytä pyykkiä pestessä mahdollisimman suurta linkousnopeutta. Tämä lyhentää kuivausaikaa ja vähentää energiankulutusta.
- Huolehdi, että kuivaat samankaltaista pyykkiä yhdessä.
- Noudata käyttöoppaan suosituksia ohjelman valinnasta.
- Jätä kuivausrummun eteen ja taakse riittävästi tyhjää tilaa, jotta ilma pääsee kiertämään. Älä peitä koneen etupuolella olevia ritiloita.
- Älä avaa koneen luukkua kuivauksen aikana tarpeettomasti. Jos luukku täytyy avata, älä pidä sitä auki pitkään.
- Älä lisää uutta (märkää) pyykkiä kesken kuivauksen.
- Hiukset ja pyykistä irtoava, ilmassa yhdistyvä nukka kerätään nukkasihdeillä. Huolehdi, että sihdit puhdistetaan aina ennen käyttöä ja käytön jälkeen.
- Lämpöpumpulla varustetuissa malleissa huolehdi, että lämmönvaihdin puhdistetaan vähintään kerran kuukaudessa tai aina 30 käyttökerran jälkeen.
- Kuivauksen aikana tilassa, johon kuivausrumpu on asennettu, täytyy olla hyvä ilmanvaihto.

TUOTEKORTTI

Noudattaa komission delegoitua asetusta (EU) N:o 392/2012

Toimittajan nimi tai tavaramerkki	Cylinda
Mallin nimi	TVP41172
Nimelliskapasiteetti (kg)	7
Kuivausrummun tyyppi	Lämpöpumpppuyksikkö
Energiatehokkuusluokka ⁽¹⁾	A++
Vuosittainen energiankulutus (kWh) ⁽²⁾	211
Automaattinen vai ei-automaattinen	Automaattinen
Normaalin puuvillaohjelman energiankulutus täydellä kuormalla (kWh)	1,7
Normaalin puuvillaohjelman energiankulutus vajaalla kuormalla (kWh)	0,96
Normaalin puuvillaohjelman pois päältä -tilan tehonkulutus täydellä kuormalla P _o (W)	0,5
Normaalin puuvillaohjelman jätetään päälle -tilan tehonkulutus täydellä kuormalla P _L (W)	1
Jätetään-tilan kesto (min)	n/a
Normaali puuvillaohjelma ⁽³⁾	
Normaalin puuvillaohjelman kesto täydellä kuormalla, T _{dry} (min)	178
Normaalin puuvillaohjelman kesto vajaalla kuormalla, T _{dry1/2} (min)	107
Normaalin puuvillaohjelman painotettu kesto täydellä ja vajaalla kuormalla (T _i)	137
Kondensoinnin tehokkuusluokka ⁽⁴⁾	B
Normaalin puuvillaohjelman keskimääräinen kondensointitehokkuus täydellä kuormalla C _{dry}	81%
Normaalin puuvillaohjelman keskimääräinen kondensointitehokkuus vajaalla kuormalla C _{dry1/2}	81%
Normaalin puuvillaohjelman painotettu kondensointitehokkuus täydellä ja vajaalla kuormalla C _i	81%
Normaalin puuvillaohjelman äänitaso täydellä kuormalla ⁽⁵⁾	65
Integroitu	Ei

(1) Asteikko A+++ (tehokkain) – D (vähiten tehokas)

(2) Energiankulutus, kun suoritetaan 160 kuivausta normaalilla puuvillaohjelmalla täydellä ja vajaalla kuormalla, sekä kulutus energiaa säästävässä tiloissa. Ohjelman todellinen energiankulutus riippuu laitteen käyttötavasta.

(3) Normaali kuivausohjelma, johon tarasssa ja kortilla olevat tiedot viittaavat, on ”Puuvilla, kaappikuiva” täydellä ja vajaalla kuormalla. Tämä ohjelma soveltuu normaalin märän puuvillapykyin kuivaamiseen ja on energiankulutuksen kannalta tehokkain ohjelma puuvillalle.

(4) Asteikko G (vähiten tehokas) – A (tehokkain)

(5) Painotettu keskiarvo – L wA yksikkönä dB(A) re 1 pW

Huolto

Ota yhteyttä myymälään, josta ostit tuotteen,
niin saat lisätietoja lähimmästä huoltoliikkeestä

Tarvittavat tiedot

Mallinumero
Sarjanumero
Ostopäivä
Ongelman kuvaus
Nimi ja osoite
Puhelinnumero

Cylinda
en enklare vardag

52509551-240311-00