

Bruksanvisning









TVP41172

Cylinda
en enklare vardag

Takk for at du kjøpte dette produktet.

Denne bruksanvisningen inneholder viktig sikkerhetsinformasjon og instruksjoner om betjeningen og vedlikeholdet av apparatet ditt.

Vi ber om at du tar deg tid til å lese denne bruksanvisningen før du tar apparatet i bruk og at du oppbevarer denne boken for fremtidig referanse.

Ikon	Bildeforklaring	Beskrivelse
	ADVARSEL	Risiko for alvorlig personskade eller død
	FARE FOR ELEKTRISK STØT	Farlig spenning
	BRANN	Risiko for brann
	OBS!	Risiko for personskade eller skade på eiendom
	VIKTIG / MERKNAD	Informasjon om korrekt betjening av systemet
	Les instruksjonene.	
	Varm overflate	

INNHold

1. SIKKERHETSINSTRUKSJONER.....	5
1.1. Elektrisk sikkerhet.....	5
1.2. Barns sikkerhet.....	6
1.3. Produktsikkerhet.....	7
1.4. Riktig bruk.....	8
1.5. Montering på toppen av en vaskemaskin.....	10
2. MONTERING.....	11
2.5.1. Koble til vannuttak (med valgfri avløpslange).....	11
2.5.2. Koble til slangen for vannavløpet.....	11
2.1. Justere beina.....	11
2.2. Elektrisk tilkobling.....	11
2.3. Montering under benk.....	11
3. OVERSIKT.....	12
4. GJØRE KLAR KLESVASKEN.....	13
4.1. Sortere klesvasken som skal tørkes.....	13
4.2. Gjøre klar klesvasken som skal tørkes.....	14
4.3. Lastekapasitet.....	14
5. BRUKE TØRKETROMMELEN.....	15
5.1. Betjeningspanel.....	15
5.1.1. Programvalgknott.....	15
5.1.2. Elektronisk indikator og tilleggsfunksjoner.....	15
5.2. Tabell over programvalg og forbruk.....	16
5.2.1. Tilleggsfunksjoner.....	17
5.2.2. Starte programmet.....	18
5.2.3. Programfremdrift.....	19
5.3. Informasjon om lys i trommel.....	19
6. RENGJØRING OG VEDLIKEHOLD.....	21
6.1. Rengjøring av lofiltre.....	21
6.2. Tømme vanntanken.....	21
6.3. Rengjøring av varmeveksleren.....	22
6.4. Rengjøre fuktighetssensoren.....	22
6.5. Rengjøre den innvendige overflaten av ileggsdøren.....	23
7. TEKNISKE SPESIFIKASJONER.....	24
8. FEILSØKING.....	25

9. AUTOMATISKE FEILMELDINGER OG TILTAK	27
10. INFORMASJON OM MILJØVERN OG EMBALLASJE	28
10.1. Informasjon om emballasje.....	28
11. BESKRIVELSER AV ENERGIMERKING OG ENERGISPARING	28
11.1. Energimerking.....	28
11.2. Energiøkonomi.....	29

VIKTIGE HENSYN

- Apparatet kan brukes av barn fra 8 år og eldre og av personer med nedsatte fysiske, sensoriske eller mentale evner, eller med mangelfull erfaring og kunnskap, hvis de er under tilsyn og har blitt gitt instruksjoner om sikker bruk av apparatet og forstår farene involvert ved bruken av det. Barn må ikke leke med apparatet. Rengjøring og brukervedlikehold må ikke utføres av barn uten tilsyn.
- Barn under 3 år bør holdes unna med mindre de er under uavlatelig oppsyn.
- Denne tørketrommelen er kun ment for innendørs husholdningsbruk. Garantien oppheves i tilfelle kommersiell bruk.
- Produktet skal kun brukes til klesvask med en merkelapp som indikerer at det er egnet for tørking.
- Produsenten aksepterer ikke noe ansvar for skader som følger av feil bruk eller transport.
- Gulvbelegg må ikke få danne hindringer for ventilasjonsåpningene.
- Montering og reparasjon av maskinen skal kun utføres av autoriserte reparatører. Produsenten kan ikke holdes ansvarlig for skader som følger fra uautoriserte reparasjoner.

⚠ ADVARSEL: Du må aldri sprøyte eller helle vann på tørketrommelen for å vaske den! Det er fare for elektrisk støt!

- La det være minst 3 cm mellomrom mellom side- og bakveggene på produktet og ovenfor hvis du planlegger å plassere apparatet under en arbeidsbenk.
- Eventuell nødvendig montering/demontering av en installasjon under arbeidsbenk må utføres av en autorisert servicetekniker.

- Sjekk produktet visuelt for skade før montering. Et skadet produkt må aldri monteres eller settes i drift.
- Hold kjæledyr unna tørketrommelen.
- Mykningsmidler eller lignende produkter skal brukes i samsvar med produsentens instruksjer.
- Fjern alle gjenstander fra lommer, slik som lightere og fyrstikker.
- Apparatet må ikke monteres bak en dør som kan låses, en skyvedør eller en dør hengslet på motsatt side av tørketrommelen hvis dette hindrer full åpning av døren.

⚠ ADVARSEL: Sørg for at ventilasjonsåpningene i apparatets innbygging eller i den innebygde strukturen ikke tildekkes.

- Før du kontakter den lokale serviceteknikerleverandøren for montering av tørketrommelen, bør du kontrollere informasjonen i bruksanvisningen for å påse at den elektriske installasjonen er egnet. Hvis de ikke er egnet, må du tilkalle en autorisert elektriker til å foreta de nødvendige justeringene.
- Det er kundens ansvar å klargjøre installasjonsstedet samt elektrisitetsforsyning og vannavløp. Sjekk tørketrommelen visuelt for skade før montering. Hvis den er skadet, må den ikke monteres. Skadde produkter kan utgjøre en fare for helsen din.
- Monter tørketrommelen på en stabil og plan overflate.
- Driv tørketrommelen i et støvfritt miljø der det er god ventilasjon.
- Klaring mellom tørkeren og gulvet **skal ikke** reduseres av gjenstander som tepper, treverk eller tape.
- **Ikke blokker ventilasjonsgitrene** som finnes på

tørketrommelens sokkel.

- Apparatet må ikke monteres bak en dør som kan låses, en skyvedør eller en dør hengslet på motsatt side av tørketrommelen slik at dette hindrer full åpning av døren på tørketrommelen.
- Når tørketrommelen er installert, må koblingene holde seg stabile. Når tørketrommelen installeres, må du påse at den bakre overflaten ikke støter mot noe (f.eks. en vannkran, stikkontakt).
- Tørketrommelens driftstemperatur er +5 °C til +35 °C. Hvis den drives utenfor dette temperaturområde, vil tørketrommelens ytelse på virkes negativt og produktet vil bli skadet.
- Vær forsiktig når dette produktet løftes og bæres, da det er tungt. Bruk alltid sikkerhetshansker.
- Produktet skal alltid installeres plassert mot en vegg.
- Den bakre overflaten av produktet skal plasseres mot veggen.
- Når produktet er plassert på en stabil overflate, bruk et vaterpass til å kontrollere at det er fullstendig stabilt. Hvis ikke, juster beina til det står jevnt og stødig. Gjenta denne prosessen hver gang produktet flyttes.
- Tørketrommelen må ikke plasseres oppå strømledningen.

Avhending av gammelt produkt

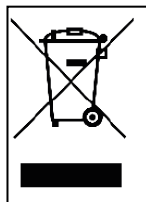

Dette produktet er i samsvar med EUs WEEE-direktiv (2012/19/EU). Dette produktet nærer et klassifiseringssymbol for avhending av elektrisk og elektronisk utstyr (WEEE).

Dette symbolet, som finnes på produktet eller informasjonsetiketten, angir at dette produktet ikke må avhendes sammen med vanlig husholdningsavfall ved avsluttet levetid. For å hindre potensielle miljøskader og helseskader på mennesker fra ukontrollert avhending av avfall, må dette produktet holdes atskilt fra andre typer avfall, og for å sikre bærekraftig bruk av materielle ressurser, påse at det resirkuleres på ansvarlig måte. Ta kontakt med forhandleren eller lokale myndigheter for å få informasjon om hvordan og når du kan ta produktet til miljøvennlig resirkulering. Dette produktet kan ikke blandes med annet kommersielt avfall for resirkulering.

CE-samsvarserklæring

Vi erklærer at produktene våre innfri gjeldende europeiske direktiver, forordninger og forskrifter samt kravene oppført i standardene det henvises til.

1. SIKKERHETSINSTRUKSJONER

Denne delen inneholder sikkerhetsinstruksjoner som vil hjelpe til med å beskytte mot skade på deg eller andre, eller eiendom. Hvis disse instruksjonene ikke overholdes, vil alle garantier oppheves.

1.1. Elektrisk sikkerhet

- Dette apparatet må ikke få strømforsyning via et eksternt bryterapparat, slik som et tidsur, eller kobles til en krets som regelmessig slås på og av.
- Du må ikke berøre strømpluggen med våte hender. Man må alltid trekke i pluggen for å koble produktet fra strømmettet, ellers vil det foreligge risiko for elektrisk støt.
- Koble tørkeren til en jordet stikkontakt med sikring. Den jordede kontakten må være installert av en kvalifisert elektriker. Vårt firma kan ikke holdes ansvarlig for skader/tap som følge av bruk av tørketrommelen uten en jordingskontakt som påkrevd i henhold til lokale forskrifter.
- Spenningen og den tillatte sikringsstørrelsen er angitt på typeplaten. **(For typeplate, se Oversikt)**
- Spennings- og frekvensverdier angitt på typeplaten må være lik spennings- og frekvensverdier for strømforsyningen i huset ditt.
- Trekk kontakten ut av vegguttaket når tørketrommelen ikke er i bruk i lengre tid, og før montering, rengjøring og reparasjoner, da tørketrommelen ellers kan komme til skade.
- Stikkkontakten må til enhver tid være fritt tilgjengelig etter monteringen.

 En skadet strømledning/stikkontakt kan forårsake brann eller gi deg elektrisk støt. Når disse blir skadet må de byttes ut. Dette må gjøres av kvalifiserte personer.

 For å unngå risiko for brann eller elektrisk støt skal det ikke brukes skjøteledninger, grenuttak eller adaptere for å koble tørketrommelen til strømnettet.

1.2. Barns sikkerhet

- Dette utstyret er ikke ment å brukes av personer (inkludert barn) med reduserte fysiske, sensoriske eller mentale evner, eller som har manglende erfaring og kunnskap, med mindre de er blitt gitt veiledning og instruksjoner i hvordan å bruke apparatet av en person som står ansvarlig for sikkerheten deres.
- Apparatet kan brukes av barn fra 8 år og eldre og av personer med nedsatte fysiske, sensoriske eller mentale evner, eller med mangelfull erfaring og kunnskap, hvis de er under tilsyn og har blitt gitt instruksjoner om sikker bruk av apparatet og forstår farene involvert ved bruken av det. Barn må ikke leke med apparatet. Rengjøring og brukervedlikehold må ikke utføres av barn uten tilsyn.
- Ikke la barn være i nærheten av maskinen uten tilsyn.
- Barn kan låse seg selv inne i maskinen med risiko for å dø.
- Barn må ikke få anledning til å berøre glassdøren under driften. Overflaten blir glovarm og kan forårsake skader i huden.
- Oppbevar emballasjematerialet utilgjengelig for barn.
- Det kan oppstå forgiftning eller irritasjon hvis vaskemiddel og rengjøringsmidler svelges eller kommer i kontakt med huden og øynene.

- Hold rengjøringsmidler utilgjengelige for barn. Elektriske produkter er farlig for barn.
- Hold barn vekk fra produktet mens det er i drift.
- For å hindre at barn avbryter tørkesyklusen, kan du bruke barnesikringen for å unngå endringer i programmet som kjører.
- Barn må ikke få sitte eller klatre på produktet eller klatre inn i produktet.

1.3. Produktsikkerhet

 **På grunn av risikoen for brann, skal følgende tekstiler og produkter ALDRI tørkes i tørketrommelen:**

- Tekstiler som ikke er vasket skal ikke tørkes i tørketrommelen.
- Artikler som er tilsølt av stoffer som matolje, aceton, alkohol, bensin, parafin, flekkfjernere, terpentin, voks og voksfjernere må vaskes i varmt vann med ekstra vaskemiddel før de tørkes i tørketrommelen.
- Rengjøring av tekstiler og matter som har rester av brennbare rengjøringsmidler eller aceton, diesel, bensin, flekkfjerner, terpentin, stearin, voks, voksfjerner eller kjemikaler.
- Klesvask som har rester av hårspray, neglelakkfjerner og lignende stoffer.
- Klesvask der industrikjemikalier har vært brukt til rengjøring (slik som kjemisk rengjøring).
- Klesvask som har noen som helst form for skum, svamp, gummi- eller gummilignende deler eller tilbehør. Disse omfatter skumsvamper i lateks, dusjhetter, vanntette tekstiler, elastiske klesplagg og puter med skum.
- Artikler med fyll og skadde artikler (puter eller jakker). Skum som stikker ut fra disse artiklene kan ta fyr under tørkeprosessen.

- Drift av tørketrommelen i miljøer som inneholder støv av mel eller kull, kan forårsake eksplosjon.

 **OBS!** Undertøy med metallforsterkninger skal ikke legges i tørketrommelen. Tørketrommelen kan bli skadet hvis metallgjenstander løsner og knekker under tørkingen.

 **BRANN:**R290

Fare for brann og skade!

Dette produktet inneholder miljøvennlig men brennbar R290-gass. Hold åpen ild og brannkilder unna produktet.

1.4. Riktig bruk

 **OBS!** Tørketrommelen må aldri stoppes før slutten av tørkesyklusen, med mindre alle artikler raskt fjernes og spres ut slik at varmen forsvinner.

 **OBS! Påse at kjæledyr ikke klatrer inn i tørketrommelen. Sjekk innsiden av tørketrommelen før du tar den i bruk.**

 **OBS!** Det kan forekomme superoppvarming inne i tørketrommelen hvis du avbryter programmet eller i tilfelle strømstans, mens tørketrommelen er i drift. Denne konsentrasjonen av varme kan forårsake selvantennning, så du må alltid aktivere Frisk opp-programmet for å kjøle ned klesvasken, eller raskt fjerne all klesvask fra tørketrommelen og henge dem opp for å kjøle dem ned.

- Tørketrommelen skal kun brukes til tørking i husholdning og til å tørke tekstiler med en merkelapp som indikerer at de er egnet for tørking. All annen bruk er utenfor omfanget av tiltenkt bruksområde og forbudt.

- Garantien vil oppheves ved enhver form for kommersiell bruk.
- Dette apparatet er designet for bruk kun i bolighus, og skal plasseres på en flat, stabil overflate.
- Ikke len mot eller sitt på døren til tørketrommelen. Tørketrommelen kan tippe over.
- For å opprettholde en temperatur som ikke skader klesvasken (f.eks. hindre at klesvasken tar fyr), starter en kjøleprosess etter oppvarmingen. Etter dette slutter programmet. Når programmet er slutt, skal klesvasken alltid fjernes umiddelbart.

 **OBS!** Tørketrommelen må aldri brukes uten lofilter eller med et skadet lofilter.

- Lofiltre må rengjøres **etter hver bruk** som anvist i **Rengjøre lofilteret**.
- Lofiltre må tørkes etter våtrengjøring. Våte filtre kan forårsake svikt under tørkeprosessen.
- Det må ikke få bygges opp lo rundt tørketrommelen (gjelder ikke apparater ment for ventilering til utenfor bygningen)

 **VIKTIG:** Klaring mellom tørkeren og gulvet skal ikke reduseres av gjenstander som tepper, treverk eller paneler, på annen måte slik at tilstrekkelig luftinntak til maskinen ikke er sikret.

- Tørketrommelen må ikke monteres i rom der det er risiko for frost. Temperaturer rundt frysepunktet påvirker tørketrommelens funksjon negativt. Kondensert vann som fryser til is i pumpen og slangen kan forårsake skade.

1.5. Montering på toppen av en vaskemaskin

 **OBS!** En vaskemaskin kan ikke plasseres oppå tørketrommelen. Følg advarslene nedenfor når tørketrommelen monteres oppå en vaskemaskin.

 **OBS!** Tørketrommelen kan kun plasseres på vaskemaskiner som har den samme kapasiteten som ovenfor.

- Hvis tørketrommelen skal brukes oppå vaskemaskinen, må det brukes en festeordning mellom de to produktene. Festeordningen må festes av en autorisert servicetekniker.
- Når tørketrommelen plasseres på vaskemaskinen, kan totalvekten for disse produktene nå nesten 150 kg (når lastet). Produktene må plasseres på et solid gulv med tilstrekkelig bærekapasitet!

Tabell for riktig montering av vaskemaskin og tørketrommel					
Tørketrommel (Dybde)	Vaskemaskin				
	37-41 cm	42-45 cm	46-49 cm	50-56 cm	57-63 cm
52,5 cm	X	✓	✓	✓	✓
56 cm	X	X	✓	✓	✓
61 cm	X	X	X	✓	✓
64 cm	X	X	X	X	✓

(For dybdeinformasjon, se 7. Tekniske spesifikasjoner)

Det kreves et spesialsett for stabling for å sette tørketrommelen oppå vaskemaskinen (ekstrautstyr). Instruksjoner for montering følger med stablesettet.

2. MONTERING

2.5.1. Kobling til vannuttak (dreneringslange leveres i pakken med produktet.)

I produkter som er utstyrt med varmepumpe, samles det opp vann i en tank under tørkeprosessen. Du må tømme det oppsamlede vannet etter hver tørkeprosess. I stedet for å tømme tanken regelmessig, kan du også bruke vannslangen som følger med produkter, og koble den direkte til det utendørs vannavløpet.

2.5.2. Koble til slangen for vannavløpet

1. Trekk i og ta ut enden av slangen på baksiden av tørketrommelen. Ikke bruk verktøy til å ta ut slangen.
2. Fest den ene enden av vannavløpsslangen, som følger med produktet, i sporet der du har fjernet slangen.
3. Fest den andre enden av vannavløpsslangen direkte til vannavløpet eller vasken.

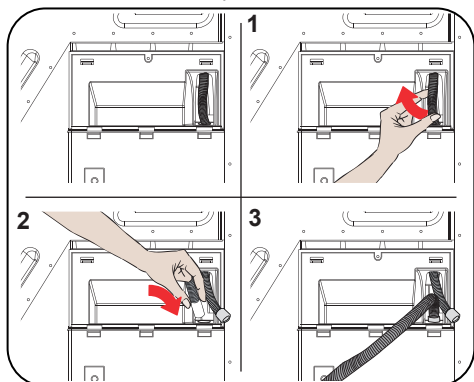

⚠ OBS! Slangen må kobles til slik at den ikke kan forskyves. Hvis slangen hopper ut av vannavløpet, kan det bli flom i huset ditt.

🚫 VIKTIG: Vannavløpshuset må monteres maksimalt i en høyde på 80 cm.

🚫 VIKTIG: Vannavløpsslangen må ikke bøyes mellom utløpet og produktet, brettes eller trås på.

2.1. Justere beina

- Tørketrommelen må stå stabilt og balansert på føttene for å fungere med mindre støy og vibrasjoner. Juster beina for å sikre at produktet er balansert.
- Drei beina mot høyre og venstre til tørketrommelen står jevnt og stabilt.



🚫 VIKTIG: De justerbare beina må aldri fjernes.

2.2. Elektrisk tilkobling



⚠ OBS! Det er risiko for brann og elektrisk støt.

- Tørketrommelen din er stilt til 220–240 V og 50 Hz.
- Strømledningen til tørketrommelen er utstyrt med spesialkontakt. Denne kontakten må kobles til et jordet vegguttak beskyttet av en 10 ampere sikring, som angitt på merkeplaten. Merket strøm for sikringen til strømmettet må også være 10 A. Rådfør deg med en autorisert elektriker hvis du ikke har slikt uttak eller slikt sikring.
- Selskapet vårt kan ikke holdes ansvarlig for skader som følger av bruk uten jording.



🚫 VIKTIG: Bruk av maskinen ved lave spenninger vil forkorte levetiden og redusere ytelsen til maskinen.

2.3. Montering under benk

- La det være minst 3 cm mellomrom mellom side- og bakveggene på produktet og undersiden av arbeidsbenken når produktet installeres under en benk.
- Eventuell nødvendig montering/demontering under benken må utføres av autorisert servicetekniker.

3. OVERSIKT

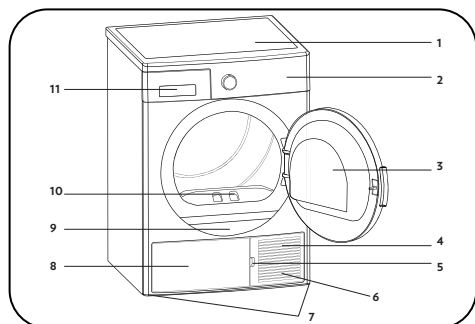

















1. Topplate
2. Betjeningspanel
3. Ileggsdør
4. Sokkel
5. Åpning på sokkelen
6. Ventilasjonsgitter
7. Justerbare bein
8. Sokkeldeksel
9. Merkeplate
10. Lofilter
11. Skuffedeksel

4. GJØRE KLAR KLESVASKEN

4.1. Sortere klesvasken som skal tørkes

Følg instruksjonene på etikettene til klesvasken som skal tørkes. Tørk kun plagg som har tekst/symbol som sier at plagget «kan tørkes i en tørketrommel».

- Produktet må ikke drives med andre mengder last og typer klesvask enn dem oppgitt i 4.3. Lastekapasitet

 Egnet for tørking i tørketrommel	 Strykefri	 Sensitiv/delikat tørking	 Ikke egnet for tørking i tørketrommel
 Ingen tørking	 Skal ikke renses	 Ved en hvilken som helst temperatur	 Ved høy temperatur
 Ved middels temperaturer	 Ved lave temperaturer	 Varmefri	 Heng til tørk
 Legg ut til tørk	 Heng til tørk våt	 Legg ut i skyggen for å tørke	 Kan renses

Tynne og tykke tekstiler eller tekstiler i lag skal ikke tørkes sammen da de alle tørker ved forskjellige nivåer. Av denne grunn må du tørke klær sammen som har samme struktur og type tekstil. På denne måten kan du få et jevnt tørkeresultat. Hvis du mener klesvasken fremdeles er våt, kan du velge et tidsinnstilt program for ekstra tørking.

Du bør tørke store artikler (f.eks. dyner) og små artikler separat for ikke å ende opp med en fuktig klesvask.

VIKTIG: Fint tøy, broderte tekstiler, silke, klær fremstilt av delikate og dyre tekstiler, lufttette plagg og tyllgardiner, er ikke egnet for tørking i tørketrommelen.

4.2. Gjøre klar klesvasken som skal tørkes

Risiko for eksplosjon og brann!

Fjern alle gjenstander fra lommer, slik som lightere og fyrstikker.

OBS! Trommelen i tørketrommelen og tekstilene kan komme til skade.

- Klærne kan ha viklet seg sammen under vasken. Skill dem fra hverandre før du legger dem i tørketrommelen.
- Fjern alle gjenstander i lommene på klærne og gjør som følger:
- Knyt tekstilbelter, bånd osv. sammen eller bruk en vaskepose.
- Lukk glidelåser, hekter og fester, lukk knapper på dynetrekk.
- For å få best tørkeresultat, sorter klesvasken etter tekstiltipe og tørkeprogram.
- Fjern klemmer og lignende metalldeleer fra klærne.
- Vevde tekstiler, som T-skjorter og strikketøy, **krymper vanligvis i første tørking**. Bruk et skånsomt program.
- **Syntetiske tekstiler må ikke tørkes for mye. De vil bli krøllete.**
- Når du vasker klær som skal tørkes, juster mengden skyllemiddel i henhold til data fra produsenten av vaskemaskinen.

4.3. Lastekapasitet

Følg instruksjonene i «Tabell over programvalg og forbruk». (Se: **5.2 Tabell over programvalg og forbruk**). Produktet må ikke lastes med mer klesvask enn kapasitetene som er oppgitt i tabellen.

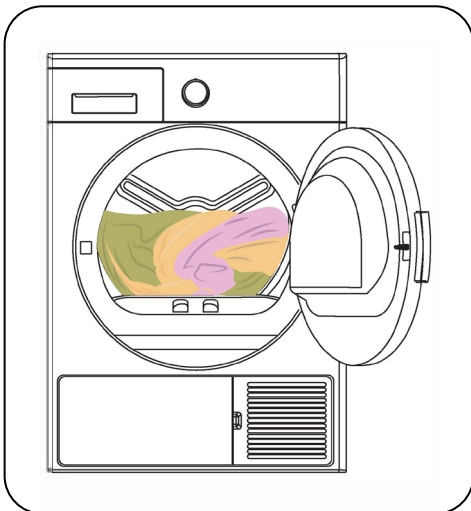

VIKTIG: Det anbefales ikke å laste tørkeren med mer klesvask enn mengden som vises i figuren. Tørkeresultatet vil bli dårligere ved overbelastning og både tørketrommelen og klesvasken kan bli skadet.

Klesvask	Tørr vekt (gr)
Sengetøy (dobbelt)	725
Putetrekk	240
Badehåndkle	700
Håndhåndkle	225
Skjorte	190
Bomullsskjorte	200
Jeans	650
Tekstil – gabardinbukser	400
T-skjorte	120

5. BRUKE TØRKETROMMELEN

5.1. Betjeningspanel

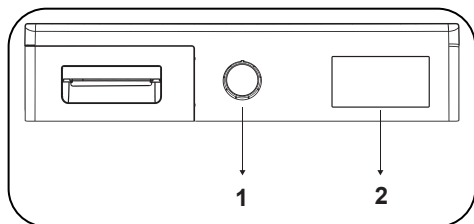

1. Programvalgknott

2. Elektronisk indikator og tilleggsfunksjoner

5.1.1. Programvalgknott

Bruk programvalgknotten til å velge ønsket tørkeprogram

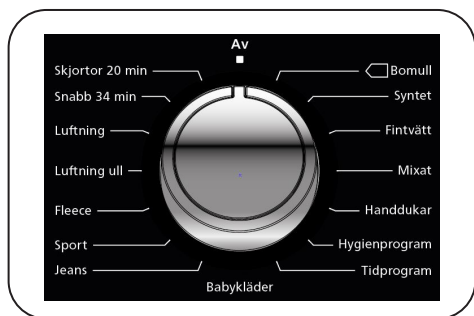



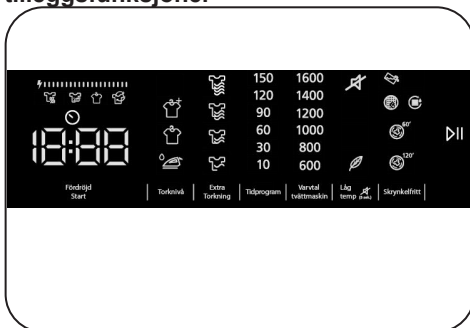





5.1.2. Elektronisk indikator og tilleggsfunksjoner



Symboler på displayet:

Varselindikator for vanntank	
Varselindikator for rengjøring av lofilter	
Varselindikator for rengjøring av varmeveksler	
Display for tørkeoppsett (tørking, stryketørt, skaptørt, slutt)	
Mål for tørking (ekstra tørt, skaptørt, stryketørt)	
Stryking	
Tørkenivå 1	
Tørkenivå 2	
Tørkenivå 3	
Tørkenivå 4	
Utsatt start	
Krøllfri 60'	
Krøllfri 120'	

Delikat tørking	
Kanseller lydvarsel	
Start og pause	
Display for tørketrinn	
Tørking	
Stryketørt	
Skaptørt	
Slutt	
<p>Displayet viser tørketrinnene i løpet av programmet. Hver gang et programtrinn starter, slås det relevante lyset for tørketrinnet seg på. Når tørketrinnet er fullført, slås det relevante lyset for tørketrinnet seg av.</p>	
<p>Display for energiforbruk</p> 	
<p>Displayet for energiforbruk viser energiforbruket for det valgte programmet. Jo større visning, jo mer energiforbruk. Energiforbruksnivået økes eller reduseres avhengig av fabrikktype, varigheten til det valgte programmet, tørkenivået og sentrifugeringshastigheten.</p>	

5.2. Tabell over programvalg og forbruk.

Trykk inn start/stopp-knappen for å starte programmet. LED-lampen for start/stopp indikerer at programmet har startet og LED-lampen for Tørking tennes.

Program	Last (kg)	Vaske-maskin sentrifugeringshasthet	Omtrent mengde gjenværende fuktighet	Varighet (minutter)
Bomull	7	1000	60%	178
Syntetisk	3,5	800	40%	83
Finvask	2	600	50%	51
Blanding	4	1000	60%	122
Håndklær	3	1000	60%	102
Hygiene	3	1000	60%	89
Tørketid	-	-	-	-
Til baby	3	1000	60%	90
Dongeribukser	4	1000	60%	133
Sport	4	800	40%	82
Utendørs	2	800	40%	71
Ull	-	-	-	5
Oppfriskende	-	-	-	10
Ekspress 34'	1	1200	50%	34
Skjorter 20'	0,5	1200	50%	20

Verdier for energiforbruk				
Program	Last (kg)	Vaske-maskin sentrifugeringshasthet	Omtrent mengde gjenværende fuktighet	Verdier for energiforbruk (kWh)
Bomull skaptørr	7	1000	60%	1,70
Bomull stryketørt	7	1000	60%	1,35
Syntetisk skaptørt	3,5	800	40%	0,75
Strømforbruk i «av-modus» P _o (W)				0,5
Strømforbruk i «på-modus» P _L (W)				1,0

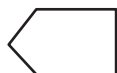

Tørkeprogrammet for skaptørr bomull er standard tørkeprogram, som kan kjøres med en full eller halv last og for hvilket det oppgis informasjon på etiketten og produktets kvittering. Dette programmet er det mest energiokonomiske programmet for tørking av normalt våte bomullsklær.

*Energimerking standardprogram (EN 61121:2013)

Alle verdier i tabellen ble fastsatt i samsvar med EN 61121:2013 Forbruksverdier kan avvike fra verdiene i tabellen avhengig av tekstiltype, sentrifugeringshastighet, miljøforhold og spenningsverdier.

5.2.1. Tilleggsfunksjoner

Tabellen nedenfor oppsummerer alternativene som kan velges i programmene oppgitt nedenfor.

Alternativ	Beskrivelse
Tørkemål	Velg egnet tørkemål for at ditt tøy skal bli tørt. Velg Ekstra tørt for tykt tøy med flere lag som tar lang tid å tørke. Velg skaptørt for vanlig tøy med ett lag. Velg stryketørt for tøy som du ønsker skal være litt fuktig og klart for stryking.
Tørkenivå	Fuktighetsnivået etter tørkingen kan økes med enda 3 nivåer i tillegg til standardinnstillingen. Slik kan du sikre at tøyet blir tørrere. Nivåer som kan velges bortsett fra standardinnstillingen (Nivå 1) 2 (lav), 3 (medium), 4 (høy). Etter valget vil lyset for det aktuelle tørkenivået tennes.
Delikat tørking*	Fint tøy tørkes lenger ved lave temperaturer.
Forsinket start	Du kan utsette starten på programmet ved å velge en tid mellom 1 og 23 timer. Du kan trykke på start/pause for å aktivere ønsket utsettelsestid. Når tiden er ute, startes det valgte programmet automatisk. Under utsettelsestiden, kan du aktivere/deaktivere alternativer som er kompatible med programmet. Hvis du trykker lenge på Delayed Start-knappen, vil utsettelsestiden endres kontinuerlig.
Kanseller lydvarsel	Tørketrommelen vil gi et lydvarsel når du trykker på knappene, når programhjulet dreies og når programmet avsluttes. Hvis du vil slå av varslene, trykk ned og hold inne Krøllfri-alternativet i 3 sekunder. Når du trykker på denne knappen, vil du høre et lydvarsel som indikerer at alternativet er aktivert og lydvarslene vil bli kansellert.
Tørketid	Hvis programknappen blir dreid til Time Drying, kan du trykke på alternativtasten for Time Drying for å velge den og trykke på Start/Pause for å starte programmet.
Barnesikring	Det finnes et barnesikring alternativ for å unngå endringer i programmet hvis noen trykker på tastene etter at et program har blitt satt i gang. For å aktivere barnesikring funksjonen må brukeren trykke på "Options" og "Anticrease" -tastene samtidig i 3 sekunder. Når barnesikringen aktiveres blir alle tastene deaktivert. Barnesikringen deaktiveres ikke automatisk på slutten av et program. For å deaktivere barnesikringen etter at et program er avsluttet vri programvelgeren til "Off" -posisjonen. Sett deretter programvelgeren i den første posisjonen. Barnesikringen er fortsatt aktiv For å deaktivere barnesikringen må brukeren trykke på "Options" og "Anticrease" - tastene samtidig i 3 sek. Når du aktiverer/deaktiver barnesikringen vil " CL " vises på skjermen i 2 sekunder og maskinen vil gi fra seg en varsellyd. Advarsel: Når produktet er i gang eller barnesikringen er aktiv vil du høre en varsellyd og " CL " vil vises på skjermen i 2 sekunder hvis du dreier på programvelgeren. Hvis du vrir på programvelgeren vil maskinen gi fra seg en varsellyd Selv om du stiller inn programvelgeren på et annet program vil det allerede valgte programmet fortsette. For å velge et nytt program må du deaktivere barnesikringen og deretter velge et nytt program.
Krøllfri	Hvis du ikke åpner døren til maskinen etter programmets slutt, vil krøllfri-alternativet være aktivt i 60 minutter. Når krøllfri-alternativet er valgt, vil krøllfri være aktiv i 120 minutter.
Valg av sentrifugeringshastighet	For at tøyet skal tørkes må du angi sentrifugeringshastigheten på vaskemaskinen du vasket tøyet i. Man sikrer da at den estimerte tørketiden vises mer nøyaktig.
*Valg varierer avhengig av modell.	

5.2.2. Starte programmet

LED-lampen for Start/pause vil blinke under programvalget. Trykk inn start/pause-knappen for å starte programmet. LED-lampen for start/stopp indikerer at programmet har startet og LED-lampen for tørking tennes.

Program	Beskrivelse
Bomull	Dette programmet tørker skittentøy, inkludert laken, putetrekk, pyjamas, undertøy, duker etc.
Syntetisk	Dette programmet tørker syntetiske plagg, som skjorter, t-skjorter, bluser, på en lavere temperatur sammenlignet med bomullsprogrammet.
Finvask	Dette programmet tørker tynne plagg som skjorter, bluser og silkeplagg ved en lav temperatur slik at de kan tas i bruk med en gang.
Blanding	Dette programmet tørker plagg i blandinger av bomull og syntetisk materiale som ikke farger, for å gjøre dem klar til bruk.
Håndklær	Dette programmet tørker tykt bomullstøy som f.eks. håndklær, morgenkåper etc.
Hygiene	"Dette programmet er egnet for tøy som trenger hygienetiltak."
Tørketid	For å nå ønsket tørkenivå ved en lav temperatur, kan du bruke tidsinnstilte programmer på 10 min til 150 min. Programmet stopper ved ønsket tid, uansett tørkenivå.
Babypleie	Dette programmet gir hygienisk tørking for delikate barneklær ved lav temperatur.
Jeans*	Dette programmet brukes for å tørke jeans.
Sport	Sportsprogrammet brukes til syntetiske sportsklær, som skjorter og t-skjorter ved lav temperatur.
Utendørs	Dette programmet er egnet for yttertøy, vanntette jakker, jakker med for, etc.
Frisk opp ull	Oppfrisking av ull hjelper med å fjerne overflødig vann etter vask ved bruk av en lav temperatur og skånsom bevegelse av trommelen.
Frisk opp	Tørketid velges fra 10 til 150 minutter uten varm luft, oppfrisking utføres og dårlig lukt kan fjernes.
Ekspress 34'	1 kg med syntetisk tøy sentrifugert på høy hastighet i vaskemaskinen, tørkes på 34 minutter.
Skjorter 20'	To til tre skjorter er klar til stryking på 20 minutter.

 **VIKTIG:** Ileggsdøren skal ikke åpnes når programmet kjører. Hvis du må åpne døren, ikke holde den åpen lenge.

5.2.3. Energisparemodus

Hvis du ikke trykker på en tast i 15 minutter etter programvalg vil tørketrommelen gå over i energisparemodus for å redusere strømforbruket. LED-en vil ikke aktiveres på skjermen I energisparemodus vil LED-ene ved siden av programvalgtasten slå seg på i henhold til posisjonen til programvalgtasten hver gang du endrer programvalg. For å velge et nytt program og starte den igjen, må du slå av maskinen og så slå den på igjen.

5.2.4. Programfremdrift

Under programmet

Hvis du åpner døren mens programmet kjører, bytter produktet til standbymodus. Når døren er lukket igjen, trykk inn start/pause-knappen for å gjenoppta programmet.

Ileggsdøren skal ikke åpnes når programmet kjører. Hvis du må åpne døren, ikke holde den åpen lenge.

Programslutt

Når programmet er ferdig, tennes LED-varsellampene for start/pause, vanntanknivå, filterrengjøring og rengjøring av kondenser. I tillegg høres det en varsellyd når programmet er slutt. Du kan ta ut klesvasken for å gjøre maskinen klar til en ny last.

 **VIKTIG:** Rengjør lofilteret etter hvert program. Tøm vanntanken etter hvert program.

 **VIKTIG:** Hvis du ikke tar klesvasken ut etter at programmet er ferdig, aktiveres den timelange krøllfri-fasen automatisk. Dette programmet roterer trommelen ved regelmessige mellomrom for å hindre krøll.

5.3. Informasjon om lys i trommel

- Dette produktet har LED-lys i trommelen. Lampen tennes automatisk når du åpner døren. Og etter en stund slukkes den automatisk.
- Den er ikke et justerbart alternativ som brukeren kan slå av og på.
- Vennligst ikke prøv å skifte ut eller endre LED-lampen.

PROGRAMMER	ALTERNATIVER								
	Tøking	Utsatt start	Slå av lydsignalet	Barnesikring	Deilfakt	Tørketid	Tørkenivå	Krøllfri	Snurr
Bomull	✓	✓	✓	✓	✓	X	✓	✓	✓
Syntetisk	✓	✓	✓	✓	✓	X	✓	✓	✓
Finvask	✓	✓	✓	✓	✓	X	X	✓	✓
Blanding	✓	✓	✓	✓	✓	X	✓	✓	✓
Håndklær	✓	✓	✓	✓	✓	X	✓	✓	✓
Hygiene	✓	✓	✓	✓	✓	X	✓	✓	✓
Tørketid	X	✓	✓	✓	X	✓	X	✓	X
Til baby	✓	✓	✓	✓	✓	X	✓	✓	✓
Dongeribukser	✓	✓	✓	✓	✓	X	✓	✓	✓
Sport	✓	✓	✓	✓	✓	X	✓	✓	✓
Utendørs	✓	✓	✓	✓	✓	X	✓	✓	✓
Ull Oppfriskende	X	✓	✓	✓	X	X	X	✓	X
Oppfriskende	X	✓	✓	✓	X	✓	X	✓	X
Ekspress 34'	✓	✓	✓	✓	X	X	X	✓	X
Skjorter 20'	✓	✓	✓	✓	X	X	X	✓	X
X	Ikke valgbart								
✓	Valgbart								

6. RENGJØRING OG VEDLIKEHOLD

VIKTIG: Du må ikke bruke industrijemikalier til rengjøring av tørketrommelen. En tørketrommel som har vært rengjort med industrijemikalier må ikke brukes.

6.1. Rengjøring av lofiltere

VIKTIG: HUSK Å RENGJØRE LOFILTERENE ETTER HVER BRUK.

Slik rengjør du lofilterene:

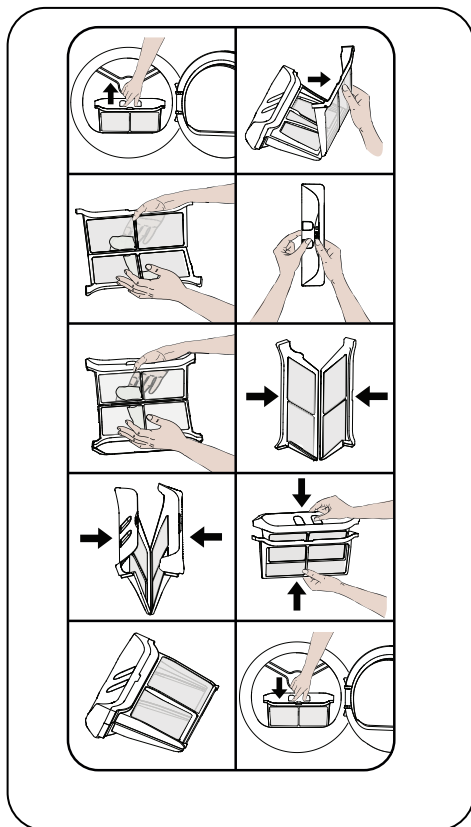

1. Åpne ileggsdøren.
2. Trekk opp lofilterene for å ta det ut.
3. Åpne det ytre filteret
4. Rengjør det ytre filteret med hendene eller en myk klut.
5. Åpne det indre filteret
6. Rengjør det indre filteret med hendene eller en myk klut.

7. Lukk filterene og fest krokene

8. Plasser det indre filteret innenfor det ytre filteret

9. Sett lofilteret tilbake på plass

Hvis du etter en tids bruk av tørketrommelen oppdager et belegg som vil dekke til filteroverflaten, vask filteret med varmt vann for å fjerne belegget. Tørk filteret godt før du setter det på plass igjen.

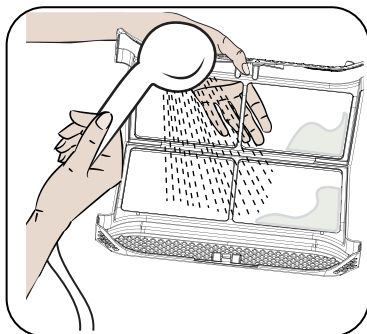

6.2. Tømme vanntanken

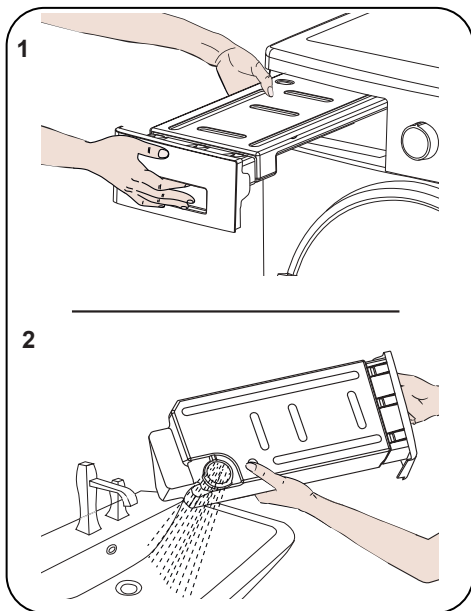

1. Trekk i skuffedekselet og ta tanken forsiktig ut.
2. Tøm ut vannet i tanken.
3. Hvis det har lagt seg lo på tankens utløpslokk, rengjør det med vann.

4. Sett på plass igjen vanntanken.

VIKTIG: Du må aldri ta ut vanntanken når programmet kjører. Vannet som kondenseres i vanntanken er ikke egnet som drikkevann.

VIKTIG: HUSK Å TØMME VANNTANKEN ETTER HVER GANGS BRUK.

6.3. Rengjøring av varmeveksleren

VIKTIG: Rengjør varmeveksleren når du ser advarselen «Rengjør kondensator».

VIKTIG: SELV OM LED-LAMPEN SOM VARSLER «RENGJØR VARMEVEKSLEREN» IKKE TENNES: RENGJØR VARMEVEKSLEREN ETTER HVER 30. TØRKEPROSESS ELLER EN GANG I MÅNEDEN.

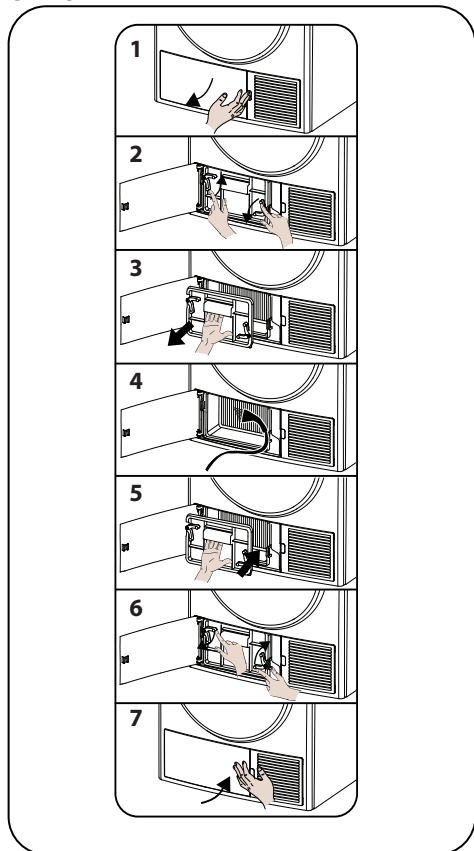

Når tørkeprosessen er fullført, åpner du døren og venter til den er avkjølt.

1. Åpne sparkeplaten som vist.
2. Løsne dekselet til varmeveksleren ved å dreie i den retningen pilene peker.
3. Ta ut dekselet til varmeveksleren som vist.
4. Rengjør forsiden av varmeveksleren som vist.
5. Sett på plass dekselet til varmeveksleren som vist.
6. Fest dekselet til varmeveksleren ved å dreie i den retningen pilene peker.
7. Lukk sparkeplaten som vist.

⚠ADVARSEL: MÅ IKKE RENGJØRES MED BARE HENDER. FINNENE PÅ VARMEVEKSLEREN ER SKARPE. DE KAN SKADE HENDENE DINE.

6.4. Rengjøre fuktighetssensoren

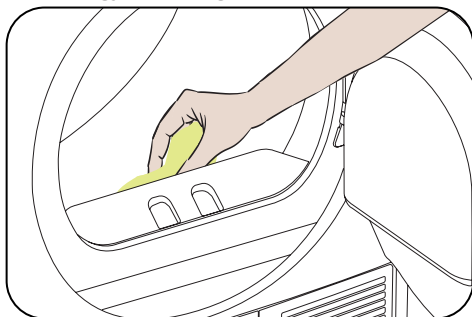

Inni maskinen finnes det fuktighetssensorer som registrerer om klesvasken er tørr eller ikke.

Slik rengjør du sensorene:

1. Åpne maskinens ileggsdør.
2. Hvis maskinen fremdeles er varm fra tørkeprosessen, vent til den er kjølt ned.
3. Bruk en myk klut dyppet i eddikløsning, tørk av metalloverflatene på sensoren og tørk dem.

🚫 VIKTIG: RENGJØR METALLOVERFLATENE PÅ SENSORENE FIRE GANGER I ÅRET.

🚫 VIKTIG: Du må ikke bruke metallverktøy til rengjøring av metalloverflatene på sensoren.

⚠️ ADVARSEL: På grunn av risiko for brann og eksplosjon må du ikke bruke løsemidler, rengjøringsmidler eller lignende produkter når du rengjør sensorene.

6.5. Rengjøre den innvendige overflaten av ileggdøren

⚠️ VIKTIG: HUSK Å RENGJØRE DEN INNVEINDIGE OVERFLATEN AV ILEGGSDØREN ETTER HVER TØRKEPROSESS.

Åpne ileggdøren på tørkeren og rengjør alle de innvendige overflatene og pakningen med en myk, fuktig klut.

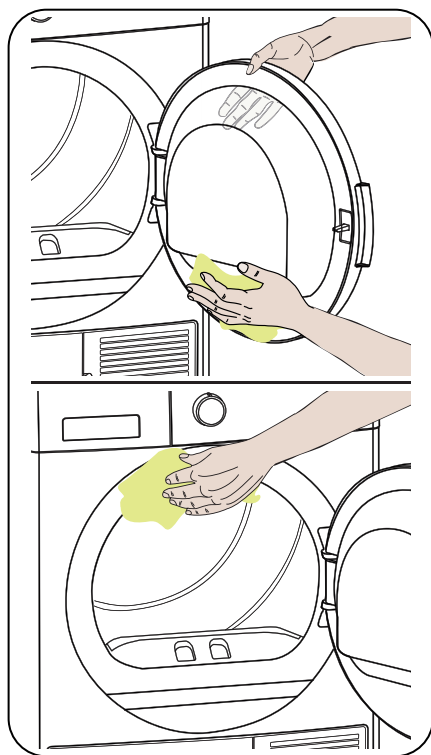

7. MASKIN -LYD

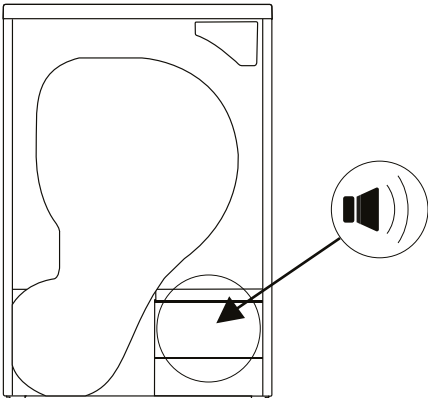
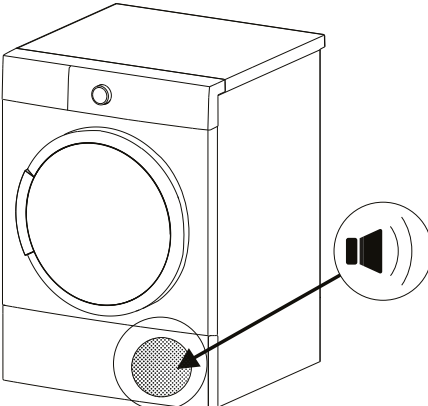
KILDE AV LYD	DEFINISJON
 A line drawing of a washing machine drum. An arrow points from a circular speaker icon to a small circular area at the bottom of the drum, representing the pump.	<p>Pumpe lyd</p> <p>Pumpen aktiveres når maskinen begynner å fungere og under drift med visse intervaller. Det er normalt å høre pumpe og vannlyd under denne prosessen.</p>
 A line drawing of a front-loading washing machine. An arrow points from a circular speaker icon to a circular vent or filter area at the bottom front of the machine, representing the compressor.	<p>Kompressor lyd</p> <p>Det er normalt å høre en metallisk lyd fra kompressoren fra tid til annen mens maskinen er i gang.</p>

8. TEKNISKE SPESIFIKASJONER

Merke	Cylinda
Modellnavn	TVP41172
Høyde	Min: 845 mm / Max: 855 mm*
Bredde	596 mm
Dybde	525 mm
Kapasitet (maks.)	7 kg**
Nettvekt (med plastikkdør)	40,6 kg
Nettvekt (med glassdør)	42,1 kg
Spenning	220-240 V
Strøm	1000 W

*Min. høyde: Høyde uten bruk av de justerbare beina. Maks. høyde: Høyde med de justerbare beina skrudd opp i maksimal høyde.

**Vekt på tørr klesvask før vask.

 **VIKTIG:** Av hensyn til forbedring av tørketrommelens kvalitet, er tekniske spesifikasjoner gjenstand for forandringer uten varsel på forhånd.

 **VIKTIG:** De oppgitte verdiene har blitt oppnådd i et laboratoriummiljø i henhold til de relevante standardene. Disse verdiene kan variere avhengig av miljøforholdene og bruken av tørketrommelen.

 **OBS!**

1. Av sikkerhetsgrunner finnes det lovgivning som krever at slikt utstyr skal plasseres i et rom som har minst 1 m³ per 8 g kjølemiddel. For 110 g propan vil den minste tillatte romstørrelsen være 13,75 m³.

2. Kjølemiddel: Fare for brann / forgiftning / materiell skade og skade på apparatet. Apparatet inneholder et kjølemiddel som er miljøvennlig, men som også består av brennbar R290. Dersom du ikke avhender apparatet på riktig måte, kan det føre til brann eller forgiftning. Avhend apparatet på en skikkelig måte, og sørg for at rørene i kjølekretsen ikke blir skadet.

- Type kjølemiddel: R290
- Gassmengde: 110 g
- ODP (Ozonreducerende evne): 0
- GWP (Globalt oppvarmingspotensial): 3

1. Fare for eksplosjon eller brann. Fjern eventuelle lighter og fyrstikker fra lommer.

2. Ikke plasser tørketrommelen i nærheten av åpen ild eller tenningskilder.

9. FEILSØKING

Tørketrommelen din er utstyrt med systemer som fortløpende utfører kontroller under tørkeprosessen for å iverksette nødvendige tiltak og varsle deg i tilfelle funksjonssvikt.

⚠ ADVARSEL: Hvis problemet vedvarer selv om du har tatt i bruk trinnene i dette avsnittet, må du kontakte forhandlere eller et autorisert serviceverksted. Du må aldri prøve å reparere et produkt som ikke fungerer.

PROBLEM	ÅRSAK	LØSNING
Tørkeprosessen tar ekstra lang tid	Lofilteret kan være tett.	Vask filteret i lunket vann.
	Varmeutveksleren kan være tett.	Rengjør varmeutveksleren.
	"Ventilasjonsgitteret foran på maskinen kan være lukket."	Åpne dører/vinduer for å forhindre at romtemperaturen blir for høy.
	Det kan være et kalklag på fuktsensoren	Rengjør fuktsensoren.
	Det kan være for mye tøy i tørketrommelen.	Ikke legg for mye tøy i tørketrommelen.
	Vasken ble kanskje ikke sentrifugert nok.	Velg en høyere sentrifugeringshastighet på vaskemaskinen din.
Vasken er fortsatt fuktig etter at tørkeprosessen er avsluttet.	⚠ Vask som er varm på slutten av tørkeprosessen vil kjennes ut som den er fuktig.	
	Programmet som du brukte er kanskje ikke egnet for den typen vask.	Se på merkelappene på tøy og velg et passende program for den typen tøy. Bruk også tidsprogrammene.
	Lofilteret kan være tett.	Vask filteret i lunket vann.
	Varmeutveksleren kan være tett.	Rengjør varmeutveksleren.
	Det kan være for mye tøy i tørketrommelen.	Ikke legg for mye tøy i tørketrommelen.
	Vasken ble kanskje ikke sentrifugert nok.	Velg en høyere sentrifugeringshastighet på vaskemaskinen din.
Tørketrommelen kan ikke åpnes eller programmet kan ikke settes i gang. Tørketrommelen aktiveres ikke når man velger et program.	Tørketrommelen er kanskje ikke koblet til strømmettet.	Forsikre deg om at tørketrommelen er koblet til strømmettet.
	Døren på tørketrommelen kan være åpen.	Forsikre deg om at døren på tørketrommelen er helt lukket.
	"Du har kanskje ikke valgt et program eller trykket på Start/Pause-tasten."	Forsikre deg om at du har valgt riktig program og at ikke tørketrommelen er i Standby (Pause) modus.
	Barnesikringen kan være aktivert.	Deaktiver barnesikringen.
Programmet har stoppet uten noen grunn.	Døren på tørketrommelen er kanskje ikke helt lukket.	Forsikre deg om at døren på tørketrommelen er helt lukket.
	Det kan ha vært et strømbrydd.	Trykk på Start/Pause-tasten for å sette i gang det valgte programmet.
	Vanntanken kan være full.	Tøm vanntanken.
Klærne har krympet, tovet seg eller blitt ødelagt.	Programmet som du brukte er kanskje ikke egnet for den typen vask.	Se på merkelappene på tøy og velg et passende program for den typen tøy.

PROBLEM	ÅRSAK	LØSNING
Det lekker vann fra døren på tørketrommelen.	Det kan ha samlet seg lo på de indre overflatene på døren og på pakningen rundt døren.	Rengjør de indre overflatene av døren og overflatene på pakningen rundt døren.
Døren på tørketrommelen åpner seg av seg selv.	Døren på tørketrommelen er kanskje ikke helt lukket.	Trykk på døren til du hører et klikk.
Varselsymbolet for vanntanken er på/bliker.	Vanntanken kan være full.	Tøm vanntanken.
	Det kan være en knekk på slangen til vannavløpet.	Hvis produktet er direkte koblet til vannavløpet bør du sjekke slangen som går til vannavløpet.
Varselsymbolet for varmeutveksleren er på.	Varmeutveksleren kan være skitten.	Rengjør varmeutveksleren.
Varselsymbolet for rengjøring av filteret er på.	Lofilteret kan være skittent.	Rengjør filteret.
	Filterhuset kan være fullt av lo.	Rengjør filterhuset.
	Det kan være et lag av lo på overflaten av lofilteret som hindrer luftgjennomstrømning.	Vask filteret i lunket vann.
Varselsymbolene for rengjøring av filter og varmeutveksler blinker.	Filterhuset kan være fullt av lo.	Rengjør filterhuset.
	Det kan være et lag av lo på overflaten av lofilteret som hindrer luftgjennomstrømning.	Vask filteret i lunket vann.
	Varmeutveksleren kan være tett.	Rengjør varmeutveksleren.
Programmet kan ikke settes i gang og filter varsel LED-en blinker.	Filteret har kanskje ikke blitt satt på plass.	Bytt ut filteret.
	Filter varsel LED-en blinker selv om filteret har blitt satt på plass igjen.	Ring teknisk kundeservice.

10. AUTOMATISKE FEILMELDINGER OG TILTAK

Tørketrommelen din er utstyrt med et innebygd system for feilregistrering, som angis av en kombinasjon av blinkende lamper. De vanligste feilkodene vises nedenfor.

Feilkode	Løsning
E00	Ta kontakt med nærmeste autoriserte servicetekniker.
E03 / 	Tøm vanntanken. Hvis problemet vedvarer, ta kontakt med nærmeste autoriserte servicetekniker.
E04	Ta kontakt med nærmeste autoriserte servicetekniker.
E05	Ta kontakt med nærmeste autoriserte servicetekniker.
E06	Ta kontakt med nærmeste autoriserte servicetekniker.
E07	Ta kontakt med nærmeste autoriserte servicetekniker.
E08	Det kan forekomme spenningssvingninger i nettstrømmen. Vent til spenningen er innenfor driftsområdet.

11. INFORMASJON OM MILJØVERN OG EMBALLASJE

11.1. Informasjon om emballasje

Emballasjen for dette produktet er fremstilt av materialer som kan resirkuleres. Emballasjen skal ikke avhendes sammen med husholdningsavfall eller annet avfall. Det skal i stedet fraktes til et innsamlingssted for emballasje, som fastsatt av lokale myndigheter.

12. BESKRIVELSER AV ENERGIMERKING OG ENERGISPARING

12.1. Energimerking

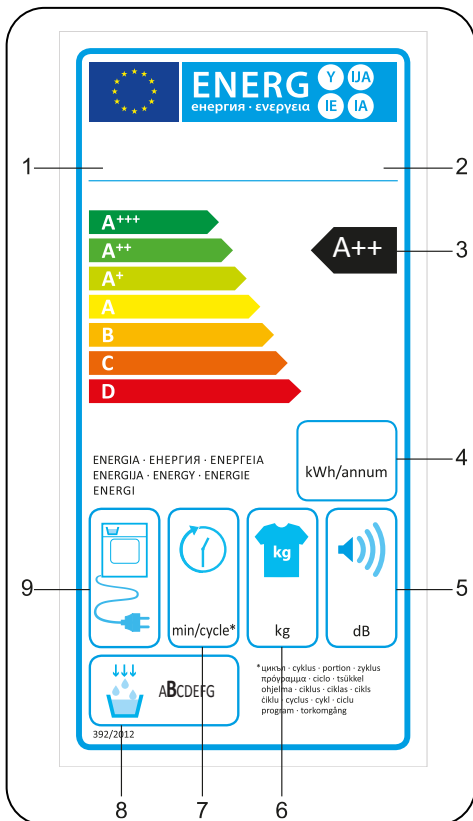

1. Varemerke
2. Modell
3. Energiklasse
4. Årlig strømforbruk
5. Støy under tørking
6. Kapasitet i tørt tøy
7. Tørkesyklus Bomull skaptørr
8. Effektivitetsklasse for kondensering
9. Maskinteknologi

12.2. Energiøkonomi

- Du bør bruke tørketrommelen ved full kapasitet, men påse at den ikke overbelastes.
- Når klærne vaskes, bør sentrifugeringen være på høyest mulige nivå. Dette korter ned tørketiden og reduserer energiforbruket.
- Påse at samme type klesvask tørkes sammen.
- Følg anbefalingene i bruksanvisningen for valg av program.
- Av hensyn til luftsirkulasjonen må det være passende klaring i fronten og på baksiden av tørketrommelen. Gitrene i fronten av maskinen må ikke dekkes til.
- Døren til maskinen skal ikke åpnes under tørking, med mindre det er nødvendig. Hvis du må åpne den, ikke hold den lenge åpen.
- Legg ikke inn nytt (vått) tøy under tørkeprosessen.
- Hår og lo som løsner fra klesvasken og blander seg i luften, samles opp av «lofiltre». Påse at filtrene rengjøres før og etter hver bruk.
- For modeller med varmepumpe må du påse at varmeveksleren rengjøres minst én gang i måneden eller etter hver 30. bruk.
- Miljøet der tørketrommelen er installert må være godt ventilert under tørkeprosessen.

PRODUKTKORT

I samsvar med kommisjonsdelegert forskrift (EU) nr. 392/2012

Navn eller varemerke for leverandør	Cylinda
Modellnavn	TVP41172
Merket kapasitet (kg)	7
Type tørketrommel	Varmepumpe
Energiøkonomiklasse ⁽¹⁾	A++
Årlig energiforbruk (kWh) ⁽²⁾	211
Automatikk for ikke-automatisk	Automatisk
Energiforbruk ved standard bomullsprogram ved full last (kWh)	1,7
Energiforbruk ved standard bomullsprogram ved delvis last (kWh)	0,96
Strømførbbruk ved av-modus for standard bomullsprogrammet ved full last P_o (W)	0,5
Strømførbbruk ved etterlatt på-modus for standard bomullsprogrammet ved full last P_L (W)	1
Varigheten på etterlatt på-modus (min)	i/a
Standard bomullsprogram ⁽³⁾	
Programtid for standard bomullsprogram ved full last, $T_{\text{tørr}}$ (min)	178
Programtid for standard bomullsprogram ved delvis last, $T_{\text{tørr}1/2}$ (min)	107
Vektet programtid for standard bomullsprogram ved full og delvis last (T_v)	137
Kondenserings effektivitetsklasse ⁽⁴⁾	B
Gjennomsnittlig kondenseringseffektivitet ved standard bomullsprogram ved full last $C_{\text{tørr}}$	81%
Gjennomsnittlig kondenseringseffektivitet ved standard bomullsprogram ved delvis last $C_{\text{tørr}1/2}$	81%
Vektet kondenseringseffektivitet ved standard bomullsprogram ved full og delvis last C_t	81%
Støy nivå for standard bomullsprogram ved full last ⁽⁵⁾	65
Innebygd	Nei

(1) Skala fra A+++ (mest effektiv) til D (minst effektiv)

(2) Energiforbruk basert på 160 tørkesykluser for det standard bomullsprogrammet ved full og delvis last, og forbruket ved lavstrømmodusene. Faktisk energiforbruk per syklus avhenger av hvordan apparatet brukes.

(3) «Tørkeprogram for Bomull skaptørr» brukt ved full og delvis last er standard tørkeprogram som informasjonen på merkene og kortet er knyttet til, som sier at dette programmet er egnet for tørking av normalt våt bomullsvask og at det er det mest effektive programmet med hensyn til energiforbruk for bomull

(4) Skala fra G (minst effektiv) til A (mest effektiv)

(5) Vektet gjennomsnittsverdi – L wA uttrykt i db(A) omd. 1 pW.

Service

Kontakt butikken der du kjøpte produktet
så de kan henvise deg til lokal service

Oppgi

Produkttype

Serienummer

Kjøpsdato

Problembeskrivelse

Navn og adresse

Telefonnummer

Cylinda
en enklare vardag

52509549-240311-00