

Brugsanvisning



TVP4582

Cylinda
en enklare vardag

Tak, fordi du har valgt dette produkt.

Denne brugsanvisning indeholder vigtige sikkerhedsoplysninger og anvisninger til brug og vedligeholdelse af maskinen.

Giv dig god tid til at læse brugsanvisningen, inden du bruger maskinen, og behold dette hæfte til fremtidig brug.

Ikon	Overskrift	Beskrivelse
	ADVARSEL	Risiko for alvorlig skade eller død
	RISIKO FOR ELEKTRISK STØD	Farlig spænding
	BRAND	Risiko for brand
	OBS!	Risiko for personskade eller materielsskade
	VIGTIGT/BEMÆRK	Oplysninger om korrekt brug af systemet
	Læs anvisningerne.	
	Varm overflade	

INDHOLDSFORTEGNELSE

1. SIKKERHEDSANVISNINGER	5
1.1. Sikkerhed ifm. elektricitet.....	5
1.2. Sikkerhed for børn.....	6
1.3. Produktsikkerhed.....	7
1.4. Korrekt brug.....	8
1.5. Installation ovenpå en vaskemaskine.....	10
2. INSTALLATION	11
2.1. Tilslutning til direkte afløb (afløbsslange medfølger produktet).....	11
2.1.1. Sådan tilsluttes vandafledningsslangen.....	11
2.2. Justering af benene.....	11
2.3. Tilslutning af el.....	11
2.4. Installation under bord.....	11
3. OVERSIGT	12
4. KLARGØRING AF VASKETØJET	13
4.1. Sortering af vasketøjet, der skal tørres.....	13
4.2. Klargøring af vasketøjet, der skal tørres.....	14
4.3. Kapacitet.....	14
5. BRUG AF TØRRETUMBLEREN	15
5.1. Kontrolpanel.....	15
5.1.1. Programvælger.....	15
5.1.2. Elektronisk indikator og andre funktioner.....	15
5.2. Valg af program og forbrugstabel.....	17
5.2.1. Ekstrafunktioner.....	18
5.2.2. Sådan startes et program.....	19
5.2.3. Programstatus.....	20
5.3. Oplysninger om tromlelys.....	20
6. RENGØRING OG PLEJE	22
6.1. Rengøring af fnugfiltrene.....	22
6.2. Tømning af vandbeholderen.....	22
6.3. Rengøring af varmeveksleren.....	23
6.4. Rengøring af fugtighedssensoren.....	24
6.5. Rengøring af de indre flader og døren.....	24
7. TEKNISKE SPECIFIKATIONER	25
8. FEJLFINDING	26

9. AUTOMATISKE FEJLADVARSLER OG, HVAD DER SKAL GØRES	28
10. OPLYSNINGER OM MILJØBESKYTTELSE OG EMBALLAGE Oplysninger om emballage.....	29
11. SÅDAN LÆSER DU ENERGIMÆRKET OG OPNÅR ENERGIBESPARELSER	29
11.1. Energimærkning	29
11.2. Energieffektivitet	30

VÆSENTLIGSTE OVERVEJELSER

- Dette apparat kan bruges af børn i alderen 8 år og derover samt af personer med nedsatte fysiske, sensoriske eller mentale evner eller manglende erfaring og viden, hvis de er blevet vejledt eller instrueret i brugen af apparatet på en sikker måde og forstår de farer, det involverer. Børn må ikke lege med maskinen. Rengøring og vedligeholdelse må ikke udføres af børn uden opsyn.
- Børn på under 3 år bør holdes væk, medmindre de løbende overvåges.
- Tørretumbleren er kun beregnet til brug i husholdninger samt indendørsbrug. Garantien bortfalder, hvis maskinen bruges til kommercielle formål.
- Brug kun maskinen til vasketøj, der er påsyet et mærke, der indikerer, at det kan tørretumbles.
- Producenten påtager sig ikke ansvaret for skader, der er opstået som følge af forkert brug eller transport.
- Sørg for, at ventilationsåbningerne ikke blokeres af gulvtæpper.
- Installation og reparation af maskinen bør foretages af en autoriseret installatør. Producenten er ikke ansvarlig for skader afstedkommet af uautoriserede reparationer.

⚠ ADVARSEL: Spray og hæld aldrig vand på tørretumbleren for at vaske den! Det giver risiko for elektrisk stød!

- Sørg for, at der er mindst 3 cm mellem maskinen og væggen til alle sider, samt mellem maskinens top og en evt. bordplade.
- Hvis maskinen skal placeres under et bord, skal den samles/skilles af en autoriseret installatør.

- Inden installationen, skal du undersøge, om der er synlige skader på maskinen. Installer og brug aldrig en beskadiget maskine.
- Hold kæledyr væk fra tørretumbleren.
- Skyllemiddel og lignende produkter skal bruges i overensstemmelse med producentens anvisninger.
- Fjern alle genstande fra lommerne, f.eks. lightere og tændstikker.
- Maskinen må ikke installeres bag en låsbar dør, en skydedør eller en dør, der åbner indad, hvis det forhindrer, at maskinens dør kan åbnes helt.

!ADVARSEL: Ventilationsåbningerne i apparatets kabinet og den indbyggede konstruktion må ikke blokeres.

- For den lokale autoriserede servicetekniker kontaktes for at installere tørretumbleren, skal oplysningerne i brugsanvisningen kontrolleres for at sikre, at elinstallationen er egnet. Hvis de ikke er, skal der tilkaldes en kvalificeret elektriker, så de nødvendige ændringer kan gennemføres.
- Det er kundens ansvar at klargøre tørretumblerens installationssted og el- og spildevandsinstallationen. Inden installationen skal det under undersøges, om der er skader på tørretumbleren. Hvis der findes skader, må den ikke installeres. Produkter med skader kan være til fare for dit helbred.
- Installer tørretumbleren på en stabil og flad overflade.
- Brug tørretumbleren i et støvfrit miljø med god luftventilation.
- Melleumrummet mellem tørretumbleren og gulvet **må ikke gøres** mindre med genstande såsom tæpper, træ eller tape.
- Ventilationsristene **på tørretumblerens sokkel må ikke blokeres.**

- Maskinen må ikke installeres bag en låsbar dør, en skydedør eller en dør, der åbner indad, på en måde, der blokerer for, at tørretumblersens dør kan åbnes helt.
- Når tørretumbleren er blevet installeret, skal tilslutningerne forblive stabile. Ved installation af tørretumbleren skal det sikres, at bagsiden ikke læner mod noget (f.eks. en vandhane eller et en stikkontakt).
- Tørretumblersens brugstemperatur er +5 °C til +35 °C. Hvis den bruges ved temperaturer uden for dette område, vil tørretumblersens funktion blive påvirket negativt, og produktet vil blive beskadiget.
- Vær forsigtig, når produktet løftes, da det er tungt. Der skal altid bæres sikkerhedshandsker.
- Ved installation skal produktet altid placeres op ad en væg.
- Bagsiden af produktet skal placeres op ad væggen.
- Når produktet placeres på en stabil overflade, skal der bruges vaterpas til at kontrollere, om det er helt stabilt. Hvis ikke, skal benene justeres, indtil produktet bliver stabilt. Gentag dette, hvor gang produktet flyttes.
- Pas på ikke at stille tørretumbleren på strømledningen.

Bortskaffelse af det gamle produkt

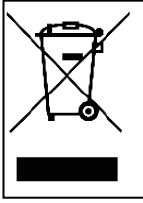

Dette produkt er i overensstemmelse med EU's WEEE-direktiv (2012/19/EU). Dette produkt har et klassifikationssymbol for affald af elektrisk og elektronisk udstyr (WEEE).

Dette symbol, som findes på produktmærkaten eller informationsmærkaten, angiver, at dette produkt ikke må bortskaffes sammen med andet husholdningsaffald ved udløb af produktets levetid. For at forebygge de potentielle skader på miljøet og folkesundheden ved ukontrolleret bortskaffelse skal dette produkt holdes adskilt fra andre typer affald, og for at opretholde bæredygtig genbrug af materialer skal det sikres, at det genbruges forsvarligt. Kontakt forhandleren eller de lokale myndigheder for at få oplysninger om, hvordan og hvor du kan indlevere produktet til miljømæssigt forsvarlig genbrug. Dette produkt må ikke blandes med andet handelsaffald til genbrug.

CE-overensstemmelseserklæring

Vi erklærer, at vores produkter er i overensstemmelse med de gældende EU's direktiver, beslutninger og bestemmelser samt kravene i de angivne standarder.

1. SIKKERHEDSANVISNINGER

Dette afsnit indeholder sikkerhedsinstruktioner, der kan være med til at beskytte dig mod risikoen for personskade eller skade på ting. Hvis disse instruktioner ikke følges, vil enhver form for garanti bortfalde.

1.1. Sikkerhed ifm. elektricitet

- Maskinen må ikke forsynes med strøm fra en ekstern kontaktenhed, f.eks. en timer, eller sluttes til et kredsløb, der ofte tændes og slukkes ved hjælp af tilbehør.
- Rør ikke ved strømstikket med våde hænder. Træk altid i stikket, når du vil tage stikket ud, da der ellers vil være risiko for elektrisk stød.
- Tilslut tørretumbleren til en jordforbundet stikkontakt, der har sikring. Jordforbindelsen skal installeres af en autoriseret elektriker. Vores virksomhed kan ikke holdes ansvarlig for skader/tab, som skyldes brug af tørretumbleren uden jordforbindelse i overensstemmelse med lokal lovgivning.
- Spændingen og den tilladte sikringsbeskyttelse er angivet på typepladen. **(Få oplysninger om typepladen i Oversigt)**
- De angivne værdier for spænding og frekvens på typepladen skal svare til værdierne for netspænding og frekvens i dit hjem.
- Tag tørretumblerens stik ud, når den ikke skal bruges i længere tid, samt før installation, vedligeholdelse, rengøring og reparation, da den ellers kan blive beskadiget.
- Stikkontakten skal altid være frit tilgængelig, efter apparatet er installeret.

⚠ Hvis strømledningen eller -stikket er beskadiget, kan det medføre brand eller give elektrisk stød. Hvis ledningen eller stikket er beskadiget, skal delen udskiftes. Dette må kun udføres af autoriseret personale.

⚠ For at undgå risiko for brand eller elektrisk stød må tørretumbleren ikke sluttes til netstrøm via forlængerledninger, kombinationsstikdåser eller adaptere.

1.2. Sikkerhed for børn

- Denne maskine er ikke beregnet til brug af personer (herunder børn) med reducerede fysiske, sensoriske eller mentale evner eller mangel på erfaring og viden, medmindre de er blevet vejledt og instrueret i brugen af maskinen af en person, der er ansvarlig for deres sikkerhed.
- Dette apparat kan bruges af børn i alderen 8 år og derover samt af personer med nedsatte fysiske, sensoriske eller mentale evner eller manglende erfaring og viden, hvis de er blevet vejledt eller instrueret i brugen af apparatet på en sikker måde og forstår de farer, det involverer. Børn må ikke lege med maskinen. Rengøring og vedligeholdelse må ikke udføres af børn uden opsyn.
- Lad ikke børn være uden opsyn i nærheden af apparatet.
- Det er muligt for børn at låse sig inde i maskinen med risiko for dødsfald til følge.
- Giv ikke børn mulighed for at røre lågen, når maskinen er i brug. Overfladen bliver meget varm og kan medføre skade på huden.
- Hold emballagematerialet væk fra børn.
- Der er risiko for forgiftning og irritation, hvis vaskemiddel og rensmidler indtages eller kommer i

kontakt med hud eller øjne.

- Sørg for at holde rensedmidler uden for børns rækkevidde. Elektriske produkter er farlige for børn.
- Hold børn væk fra produktet, når det er i brug.
- For at forhindre, at børn afbryder tørrecyklussen, kan du bruge børnelåsen for at undgå ændringer i det aktive program.
- Giv ikke børn mulighed for at sidde eller klatre på produktet eller kravle ind i det.

1.3. Produktsikkerhed

 På grund af risikoen for brand må følgende typer vasketøj og produkter **ALDRIG** tørres i tørretumbleren:

- Tøj, der ikke er blevet vasket, må ikke tørres i tørretumbleren.
- Tøj, der er blevet stænket med flydende emner som f.eks. madolie, acetone, alkohol, benzin, petroleum, pletfjerner, terpentin, voks og voksfjerner, skal vaskes i varmt vand med ekstra vaskemiddel, før det tørres i tørretumbleren.
- Rengøringsklude og måtter med rester af brændbart rensedmiddel eller acetone, gas, benzin, pletfjerner, terpentin, stearin, voks, voksfjerner eller kemikalier.
- Vasketøj, der har rester af hårspray, neglelakfjerner eller lignende stoffer.
- Vasketøj, der er blevet brugt til rengøring med industrielle kemikalier (f.eks. kemisk rensning).
- Vasketøj, der har dele eller tilbehør fremstillet af enhver form for skum, skumgummi, gummi eller gummilignende materiale. Dette kan f.eks. være latexskumsvamp, badehætter, vandtætte materialer, tøj i strækmateriale og skumpuder.
- Genstande med fyld og beskadigede genstande (puder og jakker). Skum, som stikker ud af disse genstande, kan bryde i brand under tørringen.

- Hvis tørretumbleren bruges i omgivelser, der indeholder mel eller kulstøv, kan det medføre eksplosion.

 **OBS!** Undertøj, der indeholder metalstivere, må ikke lægges i tørretumbleren. Tørretumbleren kan blive beskadiget, hvis metalstivere løsner sig under tørringen.

 **BRAND:**R290

Risiko for brand og skade!

Dette produkt indeholder miljøvenlig men brændbar R290-gas. Sørg for, at åben ild og brandkilder holdes væk fra produktet.

1.4. Korrekt brug

 **OBS!** Afbryd aldrig tørretumbleren, før tørrecyklussen er afsluttet, medmindre alle genstande hurtigt tages ud og fordeles, så varmen bliver fordelt.

 **OBS! Sørg for, at kæledyr ikke kravler ind i tørretumbleren. Kontrollér tørretumblerens tromle inden brug.**

 **OBS!** Der kan ske overophedning af tøjet i tørretumbleren, hvis du annullerer programmet, eller hvis der sker strømafbrydelse, mens tørretumbleren kører. Den koncentrerede varme kan medføre selvantændelse, så husk altid at aktivere opfriskningsprogrammet for at køle tøjet ned, eller tag hurtigt alt tøjet ud af tørretumbleren, og hæng det op for at sprede varmen.

- Brug kun tørretumbleren til tørring af tøj husholdningsformål, og tør kun materialer, der har et vaskemærke, som viser, at de er egnede til at blive

tørret i maskine. Enhver anden brug er uden for den tilsigtede brug og derfor ikke tilladt.

- Garantien bortfalder, hvis maskinen bruges til kommercielle formål.
- Dette apparat er udelukkende beregnet til brug i private hjem og skal placeres på en jævn og stabil overflade.
- Det er ikke tilladt at læne sig op ad eller sidde på tørretumblersens dør. Det kan medføre, at tørretumbleren vælter.
- For at bibeholde en temperatur, der ikke skader tøjet (f.eks. for at forhindre, at tøjet bryder i brand), starter der en køleproces efter varmeprocessen. Derefter slutter programmet. Sørg altid for at fjerne vasketøjet, så snart programmet er kørt færdigt.

 **OBS!** Brug aldrig tørretumbleren uden et fnugfilter eller med et beskadiget fnugfilter.

- Fnugfiltre skal rengøres efter hver brug som beskrevet i **Rengøring af fnugfilteret**.
- Fnugfilteret skal tørres, hvis det er blevet vådt ved rengøringen. Våde filtre kan medføre fejlfunktion under tørreprocessen.
- Der må ikke samles fnug omkring tørretumbleren

 **VIGTIGT:** Mellemlrummet mellem tørretumbleren og gulvet må ikke gøres mindre med genstande såsom tæpper, træ eller paneler, da der ellers ikke kan sikres tilstrækkeligt luftindtag til maskinen.

- Installer ikke tørretumbleren i rum, hvor der er risiko for frost. Frosttemperaturer har negativ indflydelse på tørretumblersens funktion. Kondensvand, der fryser i pumpen og slangen, kan beskadige maskinen.

1.5. Installation oven på en vaskemaskine

 **OBS!** Der kan ikke placeres en vaskemaskine oven på tørretumbleren. Vær opmærksom på nedenstående advarsler, når tørretumbleren installeres oven på en vaskemaskine.

 **OBS!** Tørretumbleren kan kun placeres oven på vaskemaskiner, der har samme eller højere kapacitet.

- For at bruge tørretumbleren oven på vaskemaskinen, skal der placeres et fæstningsstykke mellem de to produkter. Fæstningsstykket skal monteres af en autoriseret servicetekniker.
- Når tørretumbleren placeres oven på vaskemaskinen, bliver den samlede vægt af produkterne næsten 150 kg (når der er tøj i dem). Placer produkterne på et solidt gulv, der kan bære store belastninger!

Tabel for korrekt installation af vaskemaskine og tørretumbler					
Tørretumbler (dybde)	Vaskemaskine				
	37-41 cm	42-45 cm	46-49 cm	50-56 cm	57-63 cm
52,5 cm	X	✓	✓	✓	✓
56 cm	X	X	✓	✓	✓
61 cm	X	X	X	✓	✓
64 cm	X	X	X	X	✓

(Se oplysninger om dybde i 7. Tekniske specifikationer)

Når tørretumbleren skal placeres oven på vaskemaskinen, skal der benyttes et særligt stablingsæt, som er ekstraudstyr. Kontakt kundeservice for at bestille dette sæt. Samlevejledningen leveres sammen med stablingsættet.

2. INSTALLATION

2.1. Tilslutning til direkte afløb (afløbsslange medfølger produktet)

I produkter med varmepumpeenhed samles der vand i vandbeholderen under tørreprocessen. Det opsamlede vand skal tømmes efter hver tørreproces. I stedet for at tømme vandtanken periodevis kan du også bruge den vandafledningslange, der følger med produktet, til at lede vandet direkte ud.

2.1.1. Sådan tilsluttes vandafledningslangen

1. Træk i slangen bag på tørretumbleren, og tag den ud. Brug ikke værktøj til at tage slangen ud.
2. Monter den ene ende af vandafledningslangen, der følger med produktet, i den åbning, du har taget slangen ud af.
3. Sæt den anden ende af vandafledningslangen direkte i afløbet eller en vask.

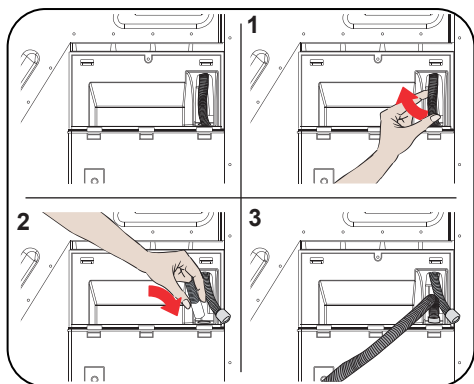

⚠ OBS! Slangen skal tilkobles på en måde, så den ikke kan flyttes. Hvis slangen falder ud, mens vandet løber fra, kan der ske oversvømmelse i huset.

👉 VIGTIGT: Vandafledningslangen må højst monteres i en højde af 80 cm.

👉 VIGTIGT: Vandafledningslangen må ikke bøjes på stykket mellem afløbet og produktet, og det må ikke være muligt at folde den eller falde over den.

2.2. Justering af benene

- For at tørretumbleren kan fungere med mindre støj og færre vibrationer, skal den være stabil og stå i vater på benene. Juster benene for at sikre, at produktet står i vater.
- Drej benene mod højre og venstre, indtil tørretumbleren står i vater og er stabil.

👉 VIGTIGT: Justeringsbenene må aldrig fjernes.

2.3. Tilslutning af el

⚠ OBS! Det giver risiko for brand og elektrisk stød!

- Tørretumbleren er indstillet til 220-240 V og 50 Hz.
- Tørretumblerens strømkabel er forsynet med et særligt stik. Dette stik skal sluttes til en stikkontakt med jordforbindelse og et relæ med en 10 Ampere sikring, som angivet på typepladen. Sikringseffektværdien for den strømledning, som kontakten er sluttet til, skal også være 10 ampere. Kontrakt en autoriseret elektriker, hvis du ikke har denne type stikkontakt eller sikring.
- Vores virksomhed er ikke ansvarlig for fejl, der skyldes brug uden jordforbindelse.

👉 VIGTIGT: Hvis du bruger maskinen ved lav spænding, vil det forkorte levetiden og reducere maskinens ydeevne.

2.4. Installation under bord

- Sørg for, at der er mindst 3 cm fri plads omkring maskinens bagvæg og sidevægge og til undersiden af bordpladen, når du installerer produktet under en bordplade.
- Hvis maskinen skal placeres under et bord, skal den om nødvendigt samles/skilles af en autoriseret installatør.

3. OVERSIGT

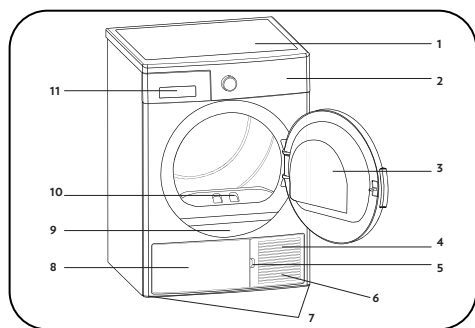

















1. Topplade
2. Kontrolpanel
3. Påfyldningsdør
4. Sokkel
5. Hul til åbning af sokkel
6. Ventilationsrist
7. Justerbare ben
8. Sokkelpanel
9. Typeplade
10. Fnugfilter
11. Skuffedæksel

4. KLARGØRING AF VASKETØJET

4.1. Sortering af vasketøjet, der skal tørres

Følg vejledningen fra vaskemærkerne på det tøj, der skal tørres. Sørg for kun at tørre tøj, der har tekst eller et symbol, der angiver, at "det kan tørres i en tørretumbler".

- Brug ikke produktet med større mængder tøj eller andre typer tøj, end der er angivet i 4.3. Kapacitet.

 Egnet til tørring i tørretumbler	 Strygefri	 Nænsom/sart tørring	 Ikke egnet til tørring i tørretumbler
 Ingen tørring	 Må ikke renses kemisk	 Ved valgfri temperatur	 Ved høje temperaturer
 Ved middelhøje temperaturer	 Ved lave temperaturer	 Uden varme	 Hæng til tørre
 Bredes ud ved tørring	 Hænges op vådt ved tørring	 Bredes ud i skygge ved tørring	 Egnet til kemisk rensning

Tynde og tykke stoffer og stoffer i flere lag må ikke tørres sammen, da de skal tørres ved forskellige niveauer. Derfor skal tøj tørres sammen med andet tøj med struktur eller af samme type materiale. På denne måde kan du få et ensartet tørreresultat. Hvis du tror, at tøjet stadig er vådt, kan du vælge et tidsprogram til yderligere tørring.

Sørg for at tørre store (f.eks. dyner) og små stykker vasketøj hver for sig, så der ikke er dele af vasketøjet, der er fugtigt efter tørringen.

⚠ VIGTIGT: Sarte materialer, broderede materialer, silkematerialer, tøj fremstillet af sarte og dyre materialer, lufttæt tøj og tylgardiner egner sig ikke til tørring i tørretumbleren.

4.2. Klargøring af vasketøjet, der skal tørres

⚠ Eksplosions- og brandfare!

Fjern alle genstande fra lommerne, f.eks. lightere og tændstikker.

⚠ OBS! Tørretumblerens tromle og materialerne kan blive beskadigede.

- Tøjet kan være filtret sammen ved vaskeprocessen. Adskil tøjet, før det lægges i tørretumbleren.
- Fjern alle genstande fra tøjets lommer, og gør følgende:
- Bind stofbælter, snore til forklæder osv. sammen, eller brug en vaskepose.
- Luk lynlåse, klemlåse og lignende, og knap knapperne på dyne- og pudebetræk.
- Det bedste tørreresultat opnås ved, at tøjet sorteres efter stoftype og tørreprogram.
- Fjern clips og lignende metaldele fra tøjet.
- Vævede materialer, som f.eks. T-shirts og strik vil **generelt krympe ved første tørring**. Brug et skåneprogram.
- **Syntetiske materialer må ikke tørres for meget. Dette vil medføre rynker.**
- Når tøj, der skal tørres i tørretumbleren, vaskes, skal mængden af skyllemiddel tilpasses oplysningerne fra vaskemaskineproducenten.

4.3. Kapacitet

Følg vejledningen i "Valg af program og forbrugstabel". (**Se 5.2 Valg af program og forbrugstabel**). Læg ikke mere vasketøj i produktet end de værdier for maksimal kapacitet, der er angivet i tabellen.

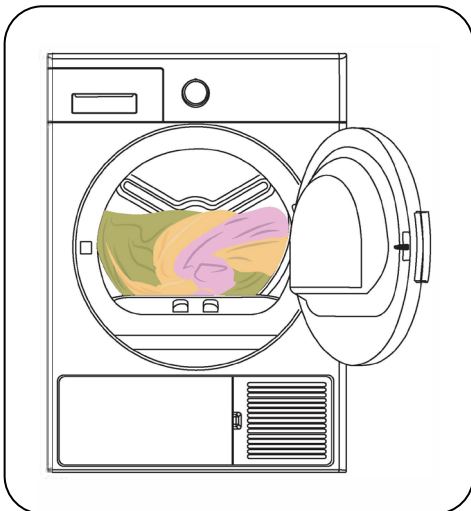

⚠ VIGTIGT: Det anbefales ikke at lægge mere tøj i tørretumbleren, end den mængde, der er angivet i illustrationen. Hvis der lægges for meget tøj i tørretumbleren, vil ydeevnen blive reduceret, og både tørretumbleren og tøjet kan blive beskadiget.

Vasketøj	Vægt af tørt tøj (gram)
Lagen (dobbelt)	725
Pudebetræk	240
Badehåndklæde	700
Mindre håndklæde	225
Skjorte	190
Bomuldsbluse	200
Jeans	650
Stof – Gabardinebukser	400
T-shirt	120

5. BRUG AF TØRRETUMBLEREN

5.1. Kontrolpanel

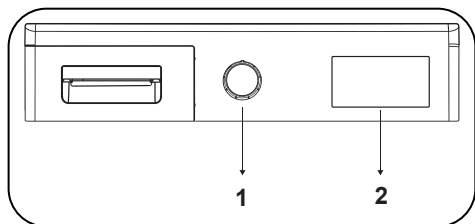

1. Programvælger

2. Elektronisk indikator og andre funktioner

5.1.1. Programvælger

Brug programvælgeren til at vælge det ønskede tørreprogram

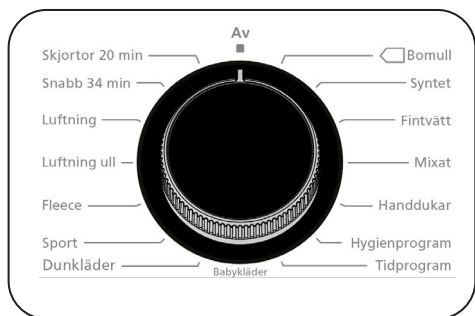



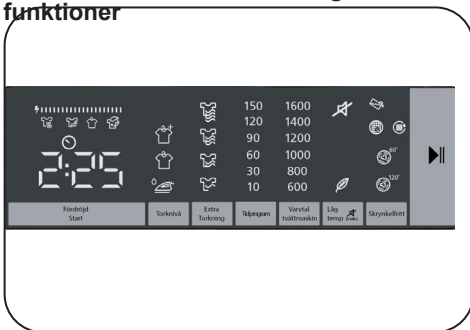





5.1.2. Elektronisk indikator og andre funktioner



Symboler på displayet:

Advarselsindikator for vandbeholder	
Advarselsindikator for rengøring af fnugfilter	
Advarselsindikator for rengøring af varmeveksler	
Display med tørretrin (tørring, strygetørt, skabstørt, slut)	
Mål for tørring (ekstra tørt, skabstørt, strygetørt)	
Strygetørt	
Tørreniveau 1	
Tørreniveau 2	
Tørreniveau 3	
Tørreniveau 4	
Forsinket start	
Anti-krøl 60'	
Anti-krøl 120'	

Skånetørring	
Afbryd lydvarsel	
Start og pause	
Visning af tørretrin	
Tørring	
Strygetørt	
Skabstørt	
FRA	
<p>Det elektroniske display viser tørretrinnene i løbet af programmet. Hver gang et program starter, tændes den relevante lampe for tørretrinnet. Når tørretrinnet er fuldført, slukkes den relevante tørretrinslampe.</p>	
<p>Display med energiforbrug</p> 	
<p>Displayet med energiforbrug viser det valgte programs energiforbrug. Jo større displayet er, jo større er energiforbruget. Energiforbruget stiger eller falder afhængigt af materialetypen, varigheden af det valgte program, tørreniveauet og centrifugeringshastigheden.</p>	

5.2. Valg af program og forbrugstabel

Tryk på Start/pause-knappen for at starte programmet. LED-indikatoren for Start/pause viser, at programmet er startet, og LED-indikatoren for Tørring tændes.

Program	Kapacitet (kg)	Vaskemaskinens centrifugerings-hastighed	Omtrentlig mængde restfugtighed	Varighed (minutter)
Bomuld	8	1000	60%	189
Syntetisk	4	800	40%	80
Skåne	2	600	50%	55
Mix	4	1000	60%	115
Håndklæder	3	1000	60%	98
Hygiejne	3	1000	60%	89
Timet tørring	-	-	-	-
Babypleje	3	1000	60%	86
Dyne	2,5	800	60%	164
Sport	4	800	40%	79
Outdoor	2	800	40%	73
Uld (opfrisk)	-	-	-	5
Opfrisk	-	-	-	10
Ekspres 34'	1	1200	50%	34
Skjorter 20'	0,5	1200	50%	20

Energiværdier				
Program	Kapacitet (kg)	Vaskemaskinens centrifugerings-hastighed	Omtrentlig mængde restfugtighed	Energiforbrug (kWh)
Bomuld skabstørt	8	1000	60%	1,91
Bomuld strygetørt	8	1000	60%	1,47
Syntetisk skabstørt	4	800	40%	0,78
Strømforbrug i "off-tilstand" P _o (W)				0,5
Strømforbrug i "on-tilstand" P _o (W)				1,0

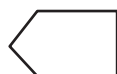

Programmet Bomuld skabstørt er det standardtørreprogram, der kan fuld eller halv udnyttelse af kapaciteten, og som der findes oplysninger for på mærkaten og produktkitteringen. Dette program er det mest energieffektive program til tørring af normalt, vådt bomuldstøj.

*Energimærkestandardprogram (EN 61121:2013)

Alle værdier i tabellen er fastsat i overensstemmelse med EN 61121:2013-standarden. Forbrugsværdierne kan afvige fra værdierne i tabellen afhængigt af materialetypen, centrifugeringshastigheden, omgivende forhold og spændingsværdierne.

5.2.1. Ekstrafunktioner

Tabellen med oversigt over de indstillinger, der kan vælges i programmet, vises nedenfor.

Indstilling	Beskrivelse
Mål for tørring	Vælg det relevante tørremål for at tørre dit vasketøj. Vælg Ekstra tørt for vasketøj af kraftige materialer i flere lag, der tager længere tid at tørre. Vælg Skabstørt for almindeligt vasketøj i ét lag. Vælg Strygetørt for vasketøj, som skal være let fugtigt og klar til stryging.
Tørreniveau	Den opnåede fugtighed efter tørring kan øges med yderligere 3 niveauer ud over standardindstillingen. På denne måde sikres det, at vasketøjet er tørrere. Det niveau, der kan vælges udover standardindstillingen (Niveau 1) 2 (lav), 3 (medium), 4 (høj). Når der er valgt niveau, tændes lampen for det relevante tørreniveau.
Skånetørring*	Sarte materialer tørres i længere tid ved lave temperaturer.
Forsinket start	Du kan forsinke starten af programmet ved at vælge et tidsrum på mellem 1 og 23 timer. Du kan trykke på Start/Pause for at aktivere den ønskede forsinkelse. Når den valgte tid er gået, starter programmet automatisk. I løbet af den tid, programmet er udskudt, kan du aktivere eller annullere andre funktioner, der kan bruges sammen med programmet. Hvis du holder knappen Forsinket start nede, ændres forsinkelsestiden kontinuerligt.
Annuller lydadvarel	Tørretumbleren afgiver en lydadvarel, når der trykkes på knapperne, når programvalgsknappen drejes, og når programmet slutter. Hvis du vil annullere lydadvarelsene, skal du trykke og holde nede på "indstillingen Anti-krøl" i 3 sekunder. Når du trykker på denne knap, hører du en lydadvarel, der angiver, at indstillingen er blevet aktiveret, og de angivne lydadvarels vil blive annulleret.
Timet tørring	Hvis programvalgsknappen drejes til Timet tørring, kan du vælge indstillingen Timet tørring ved at trykke på den og derefter trykke på Start/Pause for at starte programmet.
Børnelås	Der er en mulighed for børnesikring for at undgå ændringer i programstrømmen, når der presses nøgler i løbet af programmet. For at aktivere børnesikringsfunktionen skal brugeren trykke på "Options"- og "Anticrease"-knapperne samtidigt i 3 sek. Når børnesikringen er aktiveret, deaktiveres alle taster. Børnesikringen deaktiveres ikke automatisk når programmet afsluttes. For at deaktivere børnesikringen i slutningen af programmet skal du sætte programvælgeren i "Off"-position. Sæt derefter programvælgeren til den første position. Børnesikringen er stadig aktiv. For at aktivere børnesikringsfunktionen skal brugeren trykke på "Options"- og "Anticrease"-knapperne samtidigt i 3 sek. Når børnesikringen aktiveres/deaktiveres, vises "CL" på displayet i 2 sek. og slukkes derefter. En akustisk advarel kan høres. Advarel: Når produktet kører, eller børnesikringen er aktiv, vil du høre en akustisk advarel, og "CL" vil visualisere på skærmen i 2 sek. og derefter blive slukket. Hvis du drejer programvælgeren, vil du høre en akustisk advarel. Selv om man sætter programhåndtaget på et andet program, vil det forrige program fortsætte. For at vælge et nyt program skal du deaktivere børnesikringen og derefter indstille programvælgeren.
Anti-krøl*	Hvis du ikke åbner maskinens dør, når programmet er slut, vil anti-krøl-indstillingen være aktiv i 60 minutter. Når anti-krøl-indstillingen vælges, vil anti-krøl være aktiv i 120 minutter.
Valg af centrifugeringshastighed	For at tørre vasketøjet skal du indstille centrifugeringshastigheden på den vaskemaskine, hvor du vaskede tøjet. På denne måde sikres det, at den estimerede tørretid vises mere nøjagtigt.
Valgmulighederne varierer afhængigt af modellen.	

5.2.2. Sådan startes et program

LED-indikatoren for Start/pause blinker, mens der vælges program. Tryk på Start/pause-knappen for at starte programmet. LED-indikatoren for Start/pause viser, at programmet er startet, og LED-indikatoren for tørring tændes.

Program	Beskrivelse
Bomuld	Dette program er beregnet til vasketøj af bomuld, herunder lagner, pudebetræk, nattøj, undertøj, duge osv.
Syntetisk	Dette program er beregnet til vasketøj af syntetiske materialer, som f.eks. skjorter, T-shirts og bluser. Dette program tørrer tøjet ved en lavere temperatur end bomuldsprogrammet.
Skåne	Dette program er beregnet til vasketøj af tynde materialer, som f.eks. skjorter, bluser og silke. Programmet tørrer tøjet ved lave temperaturer, så det er klar til brug.
Mix	Dette program er beregnet til vasketøj, der er en blanding af bomuld-syntetisk og som ikke er i sarte farver. Programmet tørrer tøjet, så det er klar til brug.
Håndklæder	Dette program er beregnet til vasketøj i tykt bomuld, som f.eks. håndklæder, badekåber osv.
Hygiejne	"Dette program er beregnet til vasketøj, der kræver større hygiejne."
Timet tørring	Du kan opnå det ønskede tørreniveau med en lavere temperatur ved at bruge de timede programmer, der varer mellem 10 og 150 minutter. Programmet stopper efter det ønskede antal minutter, uanset hvor tørt vasketøjet er.
Babytøj	Dette program sikrer en hygiejnisk tørring af sart babytøj ved en lav temperatur.
Dyne	Dette program er beregnet til tørring af Dyne.
Sport	Sportsprogrammet er beregnet til at tørre syntetisk sportstøj, som f.eks. shorts og T-shirts ved lave temperaturer.
Outdoor	Dette program er beregnet til overtøj, regntøj, jakker med inderfor osv.
Uld (opfrisk)	Uld (opfrisk) er beregnet til at fjerne overskydende vand fra uldtøj efter vask. Dette gøres ved hjælp af lave temperaturer og blide tromlebevægelser.
Opfrisk	Du skal vælge den ønskede timede tørreindstilling (mellem 10 og 150 minutter). Programmet anvender ikke varm luft, det genopfrisker tøjet og fjerner dårlig lugt.
Ekspres 34'	Det tager 34 minutter at tørre 1 kg syntetisk vasketøj, der er centrifugeret ved høj hastighed.
Skjorter 20'	2-3 skjorter er klar til stryging på 20 minutter.

 **VIGTIGT:** Åbn ikke påfyldningsdøren, mens programmet kører. Hvis du har brug for at åbne døren, skal du ikke holde den åben længe.

5.2.3. Energisparetilstand

Hvis du ikke trykker på en tast i 15 minutter i programvalgstrinet, skifter tørretumbleren til energibesparende tilstand for at reducere energiforbruget. LED'en aktiveres ikke på displayet. Hver gang du ændrer programvælgerpositionen i energisparetilstand, vil LED'erne ved siden af programvælgeren fungere i henhold til positionen for programvælgeren. For at vælge et program og starte det, skal du slukke og tænde for maskinen igen.

5.2.4. Programstatus

Under programmet

Hvis du åbner døren, mens programmet kører, skifter produktet til standbytilstand. Når døren igen er lukket, skal du trykke på knappen Start/pause for at starte programmet igen.

Åbn ikke maskinens dør, mens et program kører. Hvis du er nødt til at åbne døren, skal du lukke den igen så hurtigt som muligt.

Afslutning af programmet

Når programmet er slut, tændes LED-indikatorerne for Start/pause, vandbeholderniveau, rengøring af filter og kondensenhed. Der afgives også en lydalarm, når programmet slutter. Du kan tage vasketøjet ud for at gøre maskinen klar til en ny portion.

 **VIGTIGT:** Rengør fnugfilteret efter hvert program. Tøm vandbeholderen efter hvert program.

 **VIGTIGT:** Hvis du ikke tager tøjet ud, når programmet er afsluttet, bliver den 1 time lange Anti-krøl-fase aktiveret automatisk. Under dette program roterer tromlen med jævne mellemrum for at forhindre, at tøjet krøller.

5.3. Oplysninger om tromlelys

- Der er lys i tromlen på dette produkt. Lyset tændes automatisk, når du åbner lågen. Og slukkes automatisk efter et øjeblik.
- Det er ikke muligt for brugeren at justere, hvornår det tændes og slukkes.
- Forsøg ikke at udskifte eller ændre lyset.

PROGRAMMER	MULIGHEDER								
	Mål for tørring	Forsinker Start	Annullering af alarm ved afslutning af cyklus	Børnelås	Delikat	Timet tørring	Tørreniveau	Anti-krøl	Centrifugering
Bomuld	✓	✓	✓	✓	✓	X	✓	✓	✓
Syntetisk	✓	✓	✓	✓	✓	X	✓	✓	✓
Skåne	✓	✓	✓	✓	✓	X	X	✓	✓
Mix	✓	✓	✓	✓	✓	X	✓	✓	✓
Håndklæder	✓	✓	✓	✓	✓	X	✓	✓	✓
Hygiejne	✓	✓	✓	✓	X	X	✓	✓	✓
Timet tørring	X	✓	✓	✓	X	✓	X	✓	X
Babypleje	✓	✓	✓	✓	✓	X	✓	✓	✓
Dyne	✓	✓	✓	✓	✓	X	X	✓	✓
Sport	✓	✓	✓	✓	✓	X	✓	✓	✓
Outdoor	✓	✓	✓	✓	✓	X	✓	✓	✓
Uld (opfrisk)	X	✓	✓	✓	X	X	X	✓	X
Opfrisk	X	✓	✓	✓	X	✓	X	✓	X
Ekspres 34'	✓	✓	✓	✓	X	X	X	✓	X
Skjorter 20'	✓	✓	✓	✓	X	X	X	✓	X
X	Kan ikke vælges								
✓	Kan vælges								

6. RENGØRING OG PLEJE

⚠ VIGTIGT: Brug ikke industrielle kemikalier til rengøring af tørretumbleren. Brug ikke en tørretumbler, hvis den er blevet rengjort med industrielle kemikalier.

6.1. Rengøring af fnugfiltrene

⚠ VIGTIGT: GLEM IKKE AT RENGØRE FNUGFILTRENE EFTER HVER BRUG.

Sådan rengøres fnugfilteret:

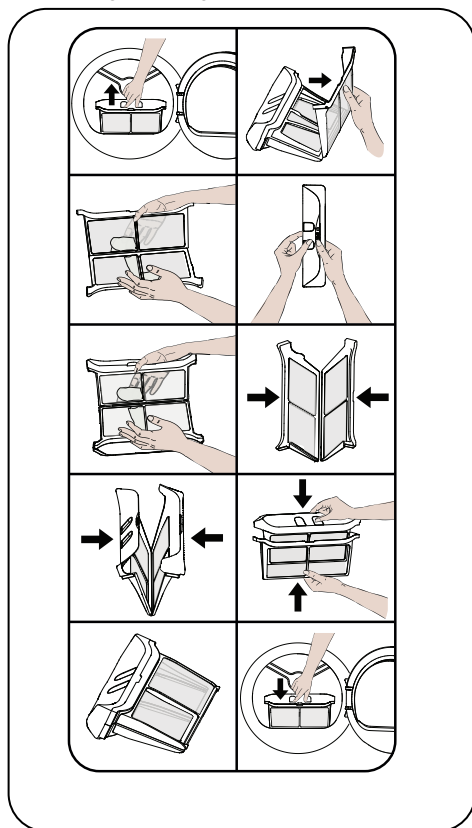

1. Åbn påfyldningsdøren.
2. Træk opad i fnugfiltrene for at tage dem ud.
3. Åbn det ydre filter
4. Brug hænderne til at rengøre det ydre filter med en blød klud.
5. Åbn det indre filter
6. Brug hænderne til at rengøre det indre filter med en blød klud

7. Luk filterne, og fastgør krogene

8. Placer det indre filter inden i det ydre filter

9. Sæt fnugfilteret på plads igen

Hvis du oplever en belægning, der vil tilstoppe filterets overflade, efter tørretumbleren er blevet brugt i en vis periode, skal du vaske filteret med varmt vand for at rense belægningen væk. Tør filteret omhyggeligt, før du monterer det igen.

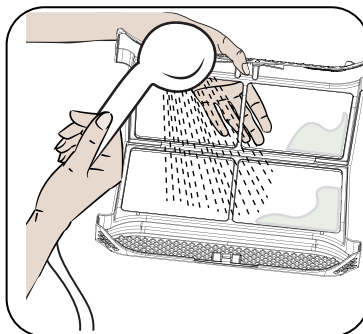

6.2. Tømning af vandbeholderen

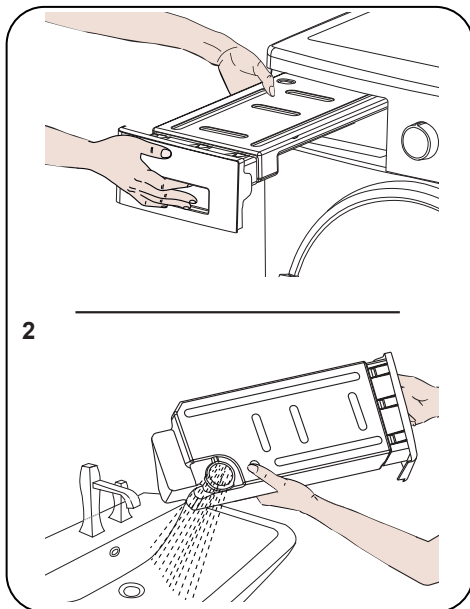

1. Træk i dækslet til skuffen, og tag forsigtigt beholderen ud.
2. Tøm vandet af beholderen.

3. Hvis der har samlet sig fnug på beholderens udløbshætte, skal du rengøre den med vand.

4. Sæt vandbeholderen på plads igen.

ⓘ VIGTIGT: Tag aldrig vandbeholderen ud, når et program er i gang. Vandet, der kondenseres i vandbeholderen, er ikke egnet til at blive indtaget af mennesker.

ⓘ VIGTIGT: GLEM IKKE AT TØMME VANDBEHOLDEREN EFTER HVER BRUG.

6.3. Rengøring af varmeveksleren

ⓘ VIGTIGT: Rengør varmeveksleren, når du ser advarslen "Rengøring af varmeveksler".

ⓘ VIGTIGT: SELV HVIS "LED-INDIKATOREN FOR RENGØRING AF VARMEVEKSLER" IKKE ER TÆNDT: RENGØR VARMEVEKSLEREN EFTER HVER 30. TØRREPROCES ELLER EN GANG OM MÅNEDEN.

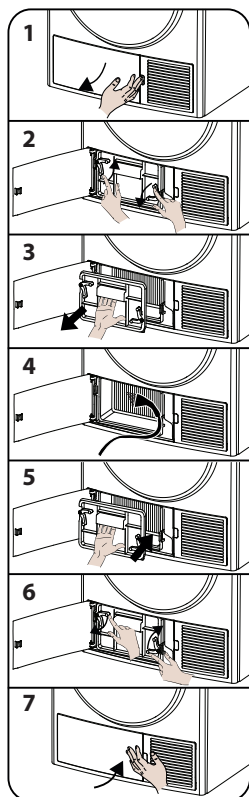

Hvis tørreprocessen er fuldført, skal du åbne påfyldningsdøren og vente, indtil det er kølet af.

1. Åbn dækslet på fodpanelet som vist.
2. Lås varmevekslerens dæksel op ved at dreje i pilenes retning.
3. Tag varmevekslerens dæksel ud som vist.
4. Rengør overfladen på forsiden af varmeveksleren som vist.
5. Sæt varmevekslerens dæksel på plads som vist.
6. Lås varmevekslerens dæksel ved at dreje i pilenes retning.
7. Luk dækslet på fodpanelet som vist.

⚠ ADVARSEL: Varmevekslerens lameller er varme. Prøv ikke at rengøre dem ved at bruge hænderne. Lamellerne kan skade dine hænder.

6.4. Rengøring af fugtighedssensoren

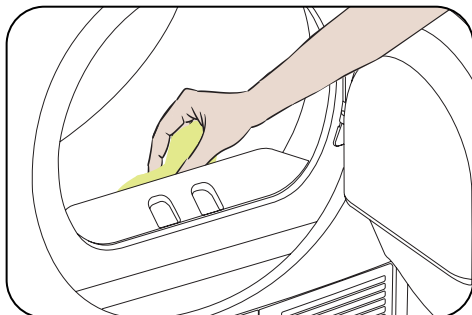

Inde i maskinen findes fugtighedssensorer, der registrerer, om vasketøjet er tørt eller ej.

Sådan rengøres sensorerne:

1. Åbn maskinens påfyldningsdør.
2. Hvis maskinen stadig er varm efter tørreprocessen, skal du vente, indtil den køler af.
3. Brug en blød klud dyppet i eddike til at aftørre sensorens metalflader, og tør dem.

ⓘ VIGTIGT: RENGØR SENSORENS METALFLADER FIRE GANGE OM ÅRET.

ⓘ VIGTIGT: Brug ikke metalredskaber til at rengøre sensorens metalflader.

⚠ ADVARSEL: På grund af risiko for brand og eksplosion må der ikke bruges opløsningsmidler, rengøringsmidler eller lignende produkter ved rengøring af sensorerne.

6.5. Rengøring af de indre flader og døren

⚠ VIGTIGT: GLEM IKKE AT RENGØRE PÅFYLDNINGSDØRENS INDRE FLADER EFTER HVER TØRREPROCES.

Åbn tørretumblerens påfyldningsdøren, og rengør alle indvendige flader og gummimembranen med en blød, fugtig klud.

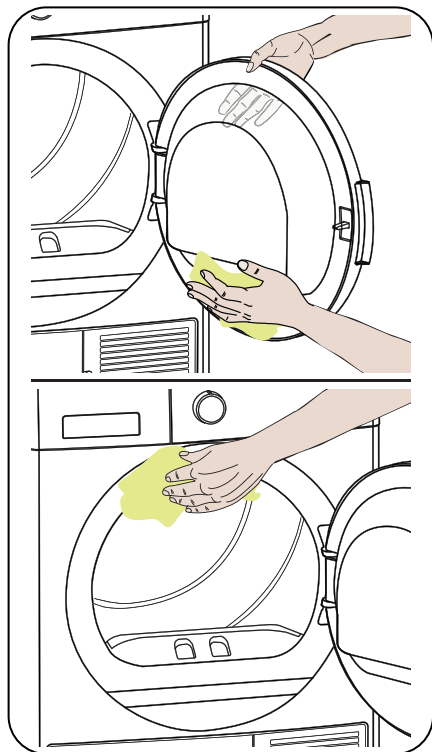

7. MASKINELYD

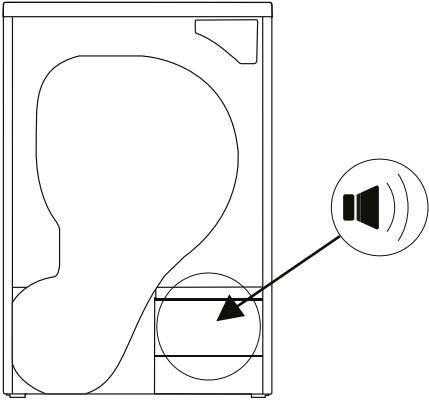
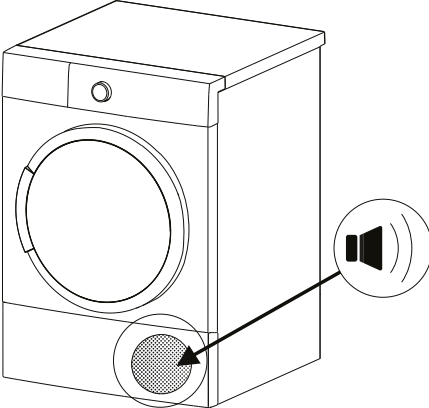
LYDKILDE	DEFINITION
 A line drawing of a washing machine drum. An arrow points from a circular speaker icon to a small circular area at the bottom of the drum, representing the pump.	<p>Pumpe lyd</p> <p>Pumpen aktiveres, når maskinen begynder at arbejde og under driften med visse intervaller. Det er normalt, at du kan høre pumpe- og vandlyde under denne proces.</p>
 A line drawing of a front-loading washing machine. An arrow points from a circular speaker icon to a circular vent or grille at the bottom front of the machine, representing the compressor.	<p>Kompressor lyd</p> <p>Det er normalt at høre en metallisk lyd fra kompressoren fra tid til anden, mens maskinen er i gang.</p>

8. TEKNISKE SPECIFIKATIONER

Varemærke	Cylinda
Modelnavn	TVP4582
Højde	Min: 845 mm / Max: 855 mm*
Bredde	596 mm
Dybde	563 mm
Kapacitet (maks.)	8 kg**
Nettovægt (med plastdør)	42 kg
Nettovægt (med glasdør)	43,5 kg
Spænding	220-240 V
Effekt	1000 W

*Min. højde: Højde uden brug af de justerbare ben. Maks. højde: Højde med de justerbare ben forlænget maksimalt.

**Vægten af det tørre vasketøj, før det bliver vasket.

 **VIGTIGT:** De tekniske specifikationer kan ændres uden varsel med henblik på at forbedre kvaliteten af tørretumbleren.

 **VIGTIGT:** De angivne værdier er fastlagt i et laboratoriemiljø i overensstemmelse med de relevante standarder. Disse værdier kan ændres, afhængigt af de omgivende forhold og brugen af tørretumbleren.

 **OBS!**

1. Af sikkerhedshensyn kræver lovgivningen, at rummet skal være mindst 1 m³ pr. 8 gram kølemiddel for denne type udstyr. For 110 gram propan ville den mindste tilladte rumstørrelse være 13,75 m³.

2. Kølemiddel: Risiko for brand/risiko for forgiftning/risiko for materialeskade og skade på udstyret. Apparatet indeholder kølemiddel, som på trods af dets miljøvenlighed er brændbart R290. Hvis det ikke bortskaffes korrekt, kan det medføre brand eller forgiftning. Apparatet skal bortskaffes korrekt, og rørene i kølekredsløbet må ikke beskadiges.

- Type af kølemiddel: R290
- Mængde af gas: 110 g
- ODP (risiko for nedbrydning af ozonlaget): 0
- GWP (globalt opvarmningspotentiale): 3

1. Eksplosions- og brandfare. Fjern eventuelle cigarettlightere og tændstikker fra lommerne.
2. Pas på ikke at stille tørretumbleren i nærheden af åben ild og antændelseskilder.

9. FEJLFINDING

Tørretumbleren er udstyret med systemer, der løbende udfører kontroller i løbet af tørreprocessen for at træffe de nødvendige foranstaltninger og advare dig, hvis der opstår funktionsfejl.

⚠ ADVARSEL: Hvis problemet fortsætter, selv om du har fulgt anvisningerne i dette afsnit, skal du kontakte forhandleren eller et autoriseret serviceværksted. Forsøg aldrig selv at reparere et defekt produkt.

PROBLEM	ÅRSAG	LØSNING
Tørreprocessen tager lang tid.	Fnugfilterets overflade kan være tilstoppet.	Vask filteret med lunkent vand.
	Varmeveksleren kan være tilstoppet.	Rengør varmeveksleren
	Ventilationsristene på forsiden af maskinen er muligvis tilstoppede.	Åbn døre og vinduer for at forhindre, at rumtemperaturen stiger for meget.
	Der kan være dannet et lag kalk på fugtighedssensoren.	Rengør fugtighedssensoren.
	Der kan være fyldt for meget tøj i tørretumbleren.	Tørretumbleren må ikke overfyldes.
	Vasketøjet er muligvis ikke blevet centrifugeret tilstrækkeligt.	Vælg en højere centrifugeringshastighed på din vaskemaskine.
Vasketøjet er stadig fugtigt efter tørreprocessen.	 Vasketøj, der er varmt efter tørreprocessen, føles generelt mere fugtigt.	
	Det anvendte program er muligvis ikke egnet til typen af vasketøj.	Læs vaskemærkerne på tøjet, vælg et program, der egner sig for typen af vasketøj, og brug eventuelt tidsprogrammerne.
	Fnugfilterets overflade kan være tilstoppet.	Vask filteret med lunkent vand.
	Varmeveksleren kan være tilstoppet.	Rengør varmeveksleren
	Der kan være fyldt for meget tøj i tørretumbleren.	Tørretumbleren må ikke overfyldes.
	Vasketøjet er muligvis ikke blevet centrifugeret tilstrækkeligt.	Vælg en højere centrifugeringshastighed på din vaskemaskine.
Tørretumbleren kan ikke åbnes, eller programmet kan ikke startes. Tørretumbleren bliver ikke aktiveret, når den justeres.	Tørretumbleren er muligvis ikke sat til strøm.	Sørg for, at stikket sidder i stikkontakten.
	Påfyldningsdøren står muligvis åben.	Sørg for, at påfyldningsdøren er lukket korrekt.
	Du har muligvis angivet et program eller trykket på Start/pause-knappen.	Sørg for, at programmet er blevet angivet, og tørretumbleren ikke er i standbytilstand (Pause).
	Børnelåsen er muligvis aktiveret.	Deaktiver børnelåsen.
Programmet er blevet afbrudt uden grund.	Døren er muligvis ikke blevet lukket korrekt.	Sørg for, at påfyldningsdøren er lukket korrekt.
	Der har muligvis været strømafbrydelse.	Tryk på Start/pause-knappen for at starte programmet.
	Vandbeholderen er muligvis fuld.	Tøm vandbeholderen.
Tøjet er krympet, filtet eller ødelagt.	Det anvendte program er muligvis ikke egnet til typen af vasketøj.	Læs vaskemærkerne på tøjet, vælg et program, der egner sig for typen af vasketøj.

PROBLEM	ÅRSAG	LØSNING
Der løber vand ud fra påfyldningsdøren.	Der har muligvis samlet sig fnug på dørens indre flader og på fladerne på dørens gummimembran.	Rengør dørens indre flader og fladerne på dørens gummimembran.
Døren åbner af sig selv.	Døren er muligvis ikke blevet lukket korrekt.	Tryk på døren, indtil du hører lukkelyden.
Advarselssymbolet for vandbeholderen lyser/blinker.	Vandbeholderen er muligvis fuld.	Tøm vandbeholderen.
	Vandafledningsslangen er muligvis bøjet.	Hvis produktet er forbundet direkte til et afløb, skal du kontrollere vandafledningsslangen.
Faresymbolet for rengøring af varmeveksleren er tændt.	Varmeveksleren kan være beskidt.	Rengør varmeveksleren.
Advarselssymbolet for rengøring af filteret er tændt.	Fnugfilteret er måske snavset.	Rengør filteret.
	Filteråbningen kan være tilstoppet af fnug.	Rengør filteråbningen.
	Der kan være en belægning, som blokerer fnugfilterets overflade.	Vask filteret med lunkent vand.
Faresymbolet for rengøring af filteret og varmeveksleren blinker.	Filteråbningen kan være tilstoppet af fnug.	Rengør filteråbningen.
	Der kan være en belægning, som blokerer fnugfilterets overflade.	Vask filteret med lunkent vand.
	Varmeveksleren kan være tilstoppet.	Rengør varmeveksleren.
Programmet kan ikke startes, og LED-lampen for filteradvarsel blinker.	Filteret er måske ikke placeret korrekt.	Udskift filteret.
	Filteradvarselampen blinker, selvom filteret er placeret korrekt.	Kontakt teknisk service.

10. AUTOMATISKE FEJLADVARSLER OG, HVAD DER SKAL GØRES

Din tørretumbler er udstyret med et indbygget fejlfindingsprogram, der gør opmærksom på fejl, når en kombination af lamper blinker. De hyppigste fejlkoder vises herunder.

Fejlkode	Løsning
E00	Kontakt det nærmeste autoriserede servicecenter.
E03 / 	Tøm vandbeholderen. Hvis det ikke løser problemet, skal du kontakte det nærmeste autoriserede servicecenter.
E04	Kontakt det nærmeste autoriserede servicecenter.
E05	Kontakt det nærmeste autoriserede servicecenter.
E06	Kontakt det nærmeste autoriserede servicecenter.
E07	Kontakt det nærmeste autoriserede servicecenter.
E08	Der kan være spændingsfluktuation i strømtilførslen. Vent, indtil spændingen inden for funktionsområdet.

11. OPLYSNINGER OM MILJØBESKYTTELSE OG EMBALLAGE

Oplysninger om emballage

Dette produkts emballage er fremstillet af genanvendelige materialer. Bortskaf ikke emballageaffaldet sammen med husholdningsaffald eller andet affald. Aflever i stedet emballagen på et genbrugscenter for emballage, som anvist af de lokale myndigheder.

12. SÅDAN LÆSER DU ENERGIMÆRKET OG OPNÅR ENERGIBESPARELSER

12.1. Energimærkning

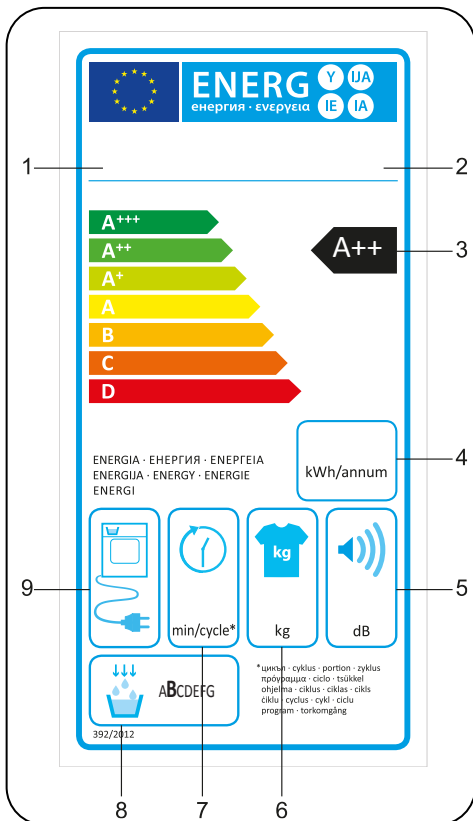

1. Varemærke
2. Model
3. Energiklasse
4. Årligt strømforbrug
5. Støj under tørringen
6. Kapacitet for tørt tøj
7. Cyklustid for Bomuld skabstørt
8. Effektivitetsklasse for kondensering
9. Maskinens teknologi

12.2. Energieffektivitet

- Du bør bruge tørretumblersens fulde kapacitet, men sørg for, at der ikke fyldes for meget tøj i.
- Når tøjet vaskes, skal centrifugeringshastigheden være så høj som muligt. På den måde bliver tørretiden kortere, og energiforbruget reduceres.
- Sørg for at tørre samme type tøj sammen.
- Følg brugsanvisningens anbefalinger vedrørende valg af program.
- Sørg for, at der er tilstrækkelig plads foran og bag på tørretumblersen af hensyn til luftcirkulationen. Gitteret på forsiden af maskinen må ikke dækkes til.
- Maskinens dør må ikke åbnes under tørringen, medmindre det er nødvendigt. Hvis du er nødt til at åbne døren, må den ikke være åben længe.
- Læg ikke nyt (vådt) vasketøj i tørretumblersen under tørreprocessen.
- Hår og fnug, som løsnes fra tøjet og blander sig med luften, opsamles af "fnugfiltrene". Sørg for, at filtrene rengøres før og efter hver brug.
- På modeller med varmepumpe skal det sikres, at varmeveksleren rengøres mindst én gang om måneden eller efter 30 ganges brug.
- Under tørreprocessen skal der være god ventilation i de omgivelser, hvor tørretumblersen er installeret.

PRODUKTDATAARK

I overensstemmelse med Kommissionens delegerede forordning (EU) nr. 392/2012

Leverandørens navn eller varemærke	Cylinda
Modelnavn	TVP4582
Mærkekapacitet (kg)	8
Tørretumblertype	Varmepumpe
Energiklasse ⁽¹⁾	A++
Årligt energiforbrug (kWh) ⁽²⁾	235
Automatisk eller ikke-automatisk	Automatisk
Energiforbrug på standardprogrammet for bomuld ved fuld udnyttelse af kapaciteten (kWh)	1,91
Energiforbrug på standardprogrammet for bomuld ved delvis udnyttelse af kapaciteten (kWh)	1,07
Strømförbrug i off-tilstand for bomuld ved fuld udnyttelse af kapaciteten P_o (W)	0,5
Strømförbruget i inaktiv on-tilstand for bomuld ved fuld udnyttelse af kapaciteten P_L (W)	1
Varighed af inaktiv on-tilstand (min.)	ikke rel.
Standardprogram til bomuld ⁽³⁾	-
Programtiden for på standardprogrammet for bomuld ved fuld udnyttelse af kapaciteten T_{dry} (min.)	189
Programtiden for på standardprogrammet for bomuld ved delvis udnyttelse af kapaciteten $T_{dry1/2}$ (min.)	113
Vægtet programtid for på standardprogrammet for bomuld ved fuld og delvis udnyttelse af kapaciteten (T_i)	146
Effektivitetsklasse for kondensering ⁽⁴⁾	B
Gennemsnitlig kondenseringseffektivitet på standardprogrammet for bomuld ved fuld udnyttelse af kapaciteten C_{dry}	81%
Gennemsnitlig kondenseringseffektivitet på standardprogrammet for bomuld ved delvis udnyttelse af kapaciteten $C_{dry1/2}$	81%
Vægtet kondenseringseffektivitet på standardprogrammet for bomuld ved fuld og delvis udnyttelse af kapaciteten C_i	81%
Lydeffektivniveau for standardprogrammet for bomuld ved fuld udnyttelse af kapaciteten ⁽⁵⁾	65
Indbygget	Nej

(1) Skala fra A+++ (mest effektiv) til D (mindst effektiv)

(2) Energiförbruget er baseret på 160 tørrecykluser på standardprogrammet for bomuld ved fuld og delvis udnyttelse af kapaciteten og förbruget ved tilstande med lavt strømforbrug. Det faktiske strømforbrug pr. cyklus afhænger af, hvordan maskinen bruges.

(3) "Programmet Bomuld skabstört" brugt ved fuld og delvis udnyttelse af kapaciteten er det standardtørreprogram, som oplysningerne på mærkaten og dataarket henviser til, dvs. det program, der er egnet til tørring af normalt, vådt bomuldstøj, og som er det mest energieffektive program til bomuld.

(4) Skala fra G (mindst effektiv) til A (mest effektiv)

(5) Vægtet gennemsnitsværdi angivet i dB(A) re 1 pW

Service

Kontakt butikken hvor købet blev foretaget
og få info om service kontakt

Nødvendig information

Model navn

Serienummer (står på typeskiltet)

Køpsdato

Beskrivelse af problemet

Navn og adresse

Telefonnummer

Cylinda
en enklare vardag