

användarinstruktioner  
user manual  
bruksanvisningen  
brugsvejledning  
käyttöohjekirja



FB 12002

**Cylinda**  
år efter år



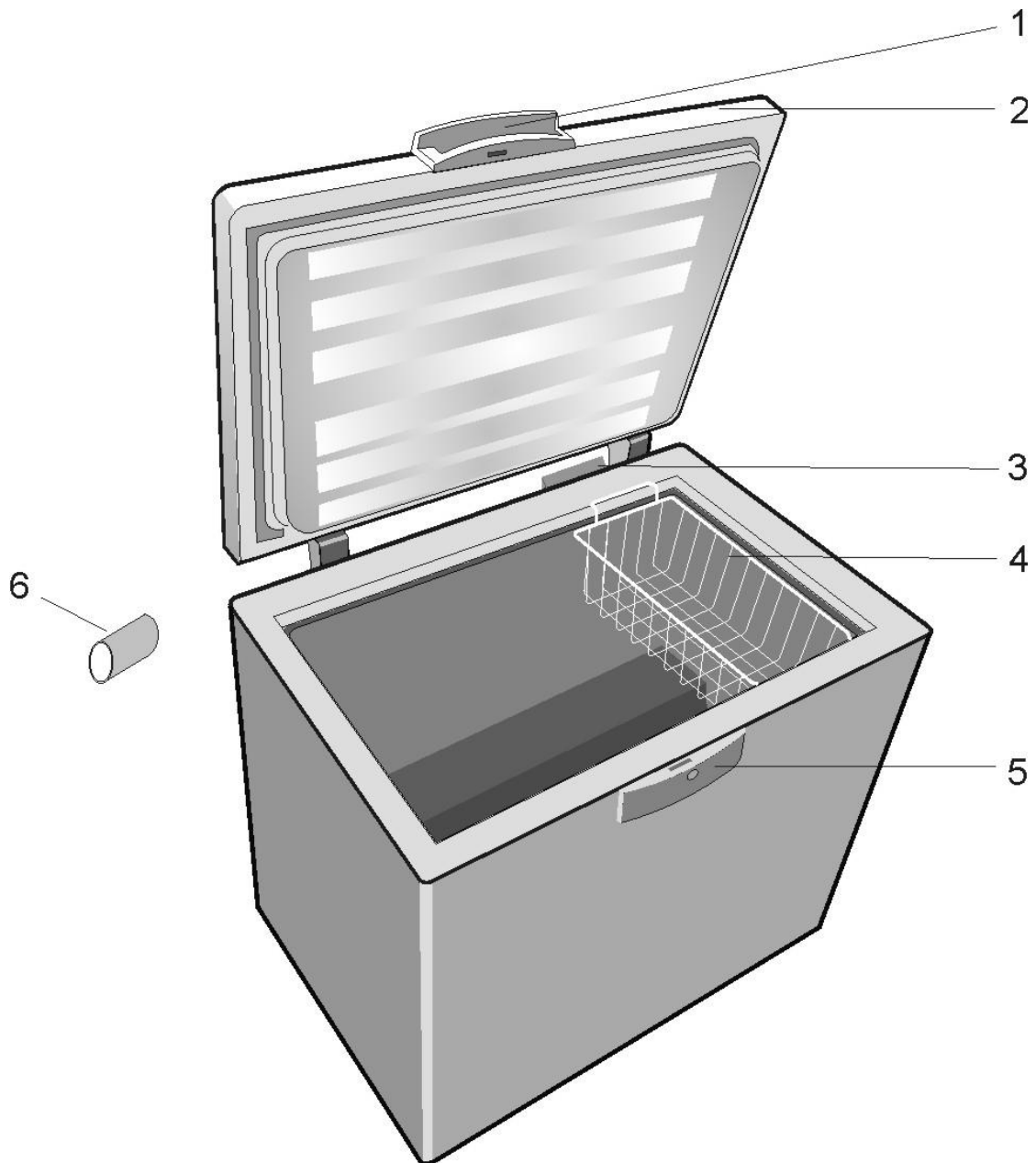

1

- ❗ Bilder som förekommer i den här bruksanvisningen är exempel och överensstämmer inte exakt med din produkt. Om delar inte medföljer produkten du har köpt så gäller det för andra modeller.
- ❗ Figures that take place in this instruction manual are schematic and may not correspond exactly with your product. If the subject parts are not included in the product you have purchased, then it is valid for other models.
- ❗ Illustrasjonene i denne veiledningen er skjematiske og kan derfor være litt forskjellige fra ditt produkt. Hvis noen deler ikke medfølger produktet du har kjøpt, gjelder den for andre modeller.
- ❗ Tallene i denne manual er skematiske og svarer måske ikke helt til dit produkt. Hvis delene ikke er indeholdt i det produkt, du har købt, findes de i andre modeller.
- ❗ Tämän ohjekirjan kuvitus on kaavakuviin perustuvaa eikä se ehkä vastaa täysin todellista tuotetta Jos jokin osa puuttuu ostamastasi tuotteesta, kuvaus koskee muita malleja.

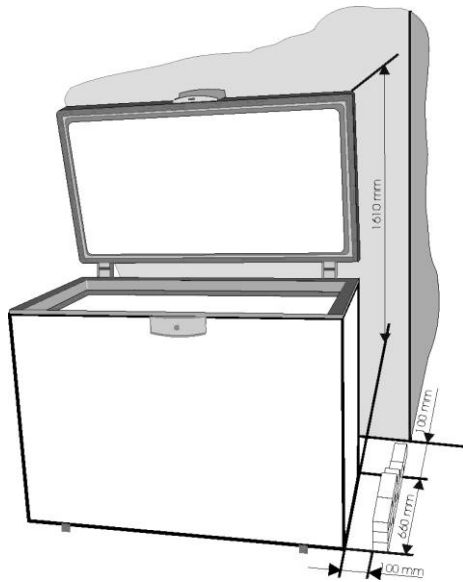

2

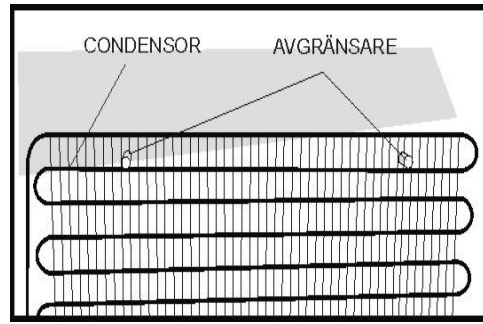

3

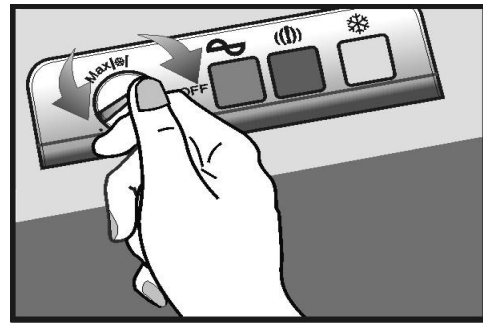

4

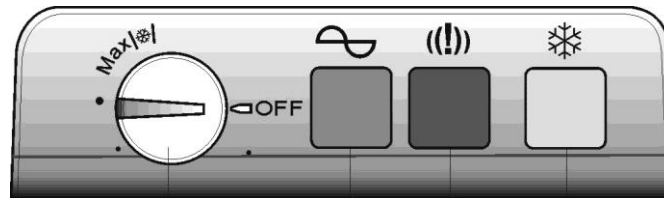

1

2

3

4

5



1

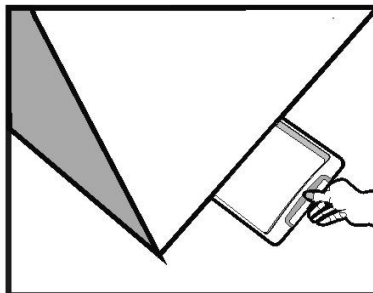

2

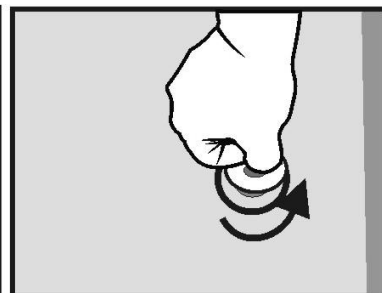

3

6



### **WARNING!**

För att försäkra dig om en normal drift av din frysbox, som innehåller ett miljövänligt köldmedel R600a (endast brandfarligt under vissa förhållanden) måste du beakta följande regler:

- Förhindra inte att luften cirkulerar fritt runt frysboxens yttre sidor.
- Använd inte vassa verktyg för att snabba på avfrostningsprocessen, förutom det som rekommenderas av tillverkaren.
- Skada inte kylslingan i kylsystemet.
- Använd inte elektriska apparater inuti frysboxens innerutrymme, förutom de som rekommenderas av tillverkaren.

### **WARNING!**

In order to ensure a normal operation of your refrigerating appliance, which uses a completely environmentally friendly refrigerant the R600a (flammable only under certain conditions) you must observe the following rules:

- Do not hinder the free circulation of the air around the appliance.
- Do not use mechanical devices in order to accelerate the defrosting, others than the ones recommended by the manufacturer.
- Do not destroy the refrigerating circuit.
- Do not use electric appliances inside the food keeping compartment, other than those that might have been recommended by the manufacturer.

### **ADVARSEL!**

For å sikre normal drift av kjøleapparatet, som bruker den miljøvennlige kjølevæsken R600a (brennbar bare under spesielle vilkår), må du følge disse reglene:

- Det må alltid være fri sirkulasjon av luft rundt apparatet.
- Bruk ikke andre mekaniske gjenstander for å gjøre avisingen raskere enn dem som anbefales av produsenten.
- Ødelegg ikke kjølekretsen.
- Bruk ikke andre elektriske apparater inne i apparatet enn dem som eventuelt anbefales av produsenten.

### **ADVARSEL!**

For at sikre køleapparatets normale funktion, som i øvrigt bruger den miljøvennlige kølervæske R600a (kun brandbar under visse omstændigheder), skal følgende forholdsregler følges:

- Bloker ikke den fri luftcirkulation omkring apparatet.
- Brug ikke andet mekanisk udstyr, end det der er anbefalet af fabrikanten for at accelerere afisningsprocessen.
- Ødelæg ikke kølekredsløbet.
- Brug ikke elektriske apparater inde i skabets opbevaringsafsnit, med mindre de er af en type, der er anbefalet af fabrikanten.

### **VAROITUS!**

Jäähdytyslaitteen, joka käyttää täysin ympäristöystävällistä jäähdytysainetta R600a (syttyy vain tietyissä olosuhteissa), normaalin toiminnan varmistamiseksi on noudatettava seuraavia ohjeita:

- Älä estää ilman vapaata kiertoa laitteen ympärillä.
- Älä käytä mekaanisia tai muita keinoja, joita valmistaja ei suosittele, sulatusprosessin nopeuttamiseen.
- Älä vahingoita jäähdytysvirtapiiriä.
- Älä käytä ruokalokeroissa laitteen sisällä sähkölaitteita, paitsi niitä joita valmistaja mahdollisesti on suositellut.

**SV****Innehåll**

Råd för återvinning av den gamla frysboxen /1  
Återvinning av förpackning /2  
Transportinstruktioner /2  
Varning och speciella råd /2  
Installation /3  
Elektrisk anslutning /3  
Användning /3  
Beskrivning av frysboxen /4  
Användning av frysboxen /4  
Råd vid förvaring av mat /4  
Avfrostning av frysboxen /5  
Rengöring av frysboxen /5  
Felsökningsguide /6

**EN****Content**

Advice for recycling of the old appliance /7  
Packing Recycling /8  
Transport instructions /8  
Warnings and special advice /8  
Setting up /9  
Electric connection /9  
Switching off /9  
Appliance description /10  
Freezer operation /10  
Advice for food conservation /10  
Defrosting of the appliance /11  
Cleaning of the appliance /11  
Defects finding guide /12

**NO****Innhold**

Råd for resirkulering av det gamle  
apparatet ditt /13  
Resirkulering av emballasje /14  
Transportanvisninger /14  
Advarsler og spesielle råd /14  
Oppsett /15  
Elektrisk tilkobling /15  
Slå av /15  
Beskrivelse av apparatet /16  
Fryserdrift /16  
Råd for oppbevaring av mat /16  
Avising av kjøleskapet /17  
Rengjøring av apparatet /17  
Feilsøkningsguide /17

**DA****Indhold**

Råd om genbrug af det gamle apparat /19  
Emballage genbrug /20  
Transportvejledning /20  
Advarsler og særlige råd /20  
Montering /21  
Elektrisk tilslutning /21  
Sluk /21  
Beskrivelse af apparatet /22  
Fryserens funktion /22  
Råd om god madkonservering /22  
Afrimning af apparatet /23  
Rengøring af apparatet /23  
Fejlfindingsguide /24

**FI****Sisältö**

Neuvoja vanhan laitteen kierrätykseen /25  
Pakkauksen kierrätys /26  
Kuljetusohjeet /26  
Varoitukset ja yleiset ohjeet /26  
Asennus /27  
Sähköliitäntä /27  
Käyttöönotto /27  
Laitteen kuvaus /28  
Pakastimen käyttö /28  
Neuvoja ruuan säilömiseen /28  
Laitteen sulattaminen /29  
Laitteen puhdistaminen /29  
Vianetsintäopas /30

## Grattis till ditt inköp!

Frysen du har köpt tillhör produktserien från **CYLINDA** och representerar en harmonisk sammansättning mellan kylteknik och estetiskt utseende. Det har en ny och tilltalande design och är tillverkat enligt europeiska och nationella standarder som garanterar säkerhetsfunktioner och fullgod användning. Samtidigt är kylmedlet R600a miljöanpassat och påverkar inte ozonlagret.

För att använda frysen på bästa sätt rekommenderar vi att du noggrant läser informationen i de här anvisningarna.

## Råd för återvinning av din gamla frysboxen

Om din nyligen inköpta enhet används som ersättning för en annan måste du beakta några saker.

De gamla enheterna är inte värdelöst skräp. Vid avyttringen av dessa kan man bevara miljön och återvinna råmaterialen.

Gör din gamla enhet obrukbar:

- Koppla från enheten från strömförsörjningen
- Plocka bort strömsladden (kapa den);
- Avlägsna eventuella lås på dörren och undvik att barn kan stänga in sig i det och därmed riskera sina liv.

Kylskåpet innehåller isolerande material och kylmedel som kräver lämplig återvinning.

**Den här enheten är inte avsedd för användning av personer med nedsatt fysisk, känslomässig eller mental förmåga eller en person som saknar grundläggande kunskaper om hur den används om han eller hon inte får tillräckligt mycket övervakning eller anvisningar från en person som ansvarar för säkerheten. Yngre barn bör bevakas så att de inte leker med enheten.**

## Återvinning av förpackningsmaterial

### **VARNING!**

Låt inte barn leka med enheten eller mixtra med reglagen. Det finns risk för kvävning av delar av korrugerad kartong och plastfilm.

För att skydda frysboxen har det skyddats med ett lämpligt emballage. Alla förpackningsmaterial är miljöanpassade och återvinningsbara. Hjälpt oss att återvinna förpackningarna samtidigt som vi skyddar miljön!

### **VIKTIGT!**

Läs noggrant de här anvisningarna innan du börjar använda frysboxen. De innehåller viktig information om installation, användning och underhåll.

Tillverkaren är fri från ansvar om informationen i det här dokumentet inte beaktas. Förvara instruktionerna på en säker plats för att lätt kunna komma åt dem om det behövs. De kan även vara användbara om någon annan köper frysboxen.

### **OBSERVERA!**

Den här enheten får bara användas för avsett syfte (för konsument), på lämpliga områden och inte utsättas för regn, fukt eller andra väderförhållanden.

## Transportinstruktioner

Enheten måste transporteras, så långt det är möjligt, endast i vertikalt läge. Paketeringen måste vara i perfekt skick vid transport. Om enheten placeras i horisontellt läge under transport (endast enligt markeringarna på paketeringen), bör enheten få vila under 4 timmar innan enheten används för att låta kylningskretsen stabilisera sig. Om dessa instruktioner inte efterföljs kan motorkompressorn gå sönder och därmed gäller inte garantin.

## Varningar och allmänna råd

- Koppla inte in enheten om du märker att något är fel.
- Reparationer får endast göras av kvalificerad personal.
- I följande situationer ska enheten kopplas ur strömkällan:
  - när du helt avfrostar enheten;
  - när du rengör enheten

### **För att koppla ur enheten drar du i kontakten, inte i kabeln!**

- Säkerställ minimalt fritt utrymme mellan enheten och vägen där den är placerad.
- Häng inte på enhetens dörr.
- Låt inte barn leka med enheten.
- Använd aldrig elektriska apparater inuti frysen, för avfrostning.
- Använd inte enheten nära värmeaggregat, exempelvis spisar eller andra värmekällor, eller intill brand.
- Låt inte frysens dörr vara öppen längre än vad det tar att ta ut och ställa in mat.
- Lämna inte mat i frysboxen när det inte är på.
- Förvara inga produkter i frysboxen som är antändbara eller innehåller explosiva gaser.
- Förvara inte kolsyrade drycker (mineralvatten, läsk, champagne etc) i frysen: flaskan kan explodera! Frys inga drycker i plastflaskor.
- Är inte iskuber eller glass omedelbart efter att du har tagit ut dem, eftersom det kan orsaka att de fastnar.
- Rör aldrig vid kalla metalldelar eller fryst mat med våta händer, eftersom det kan göra att händerna fastnar.
- För att skydda utrustningen vid förvaring och transport levereras den med kilar mellan dörren och själva skåpenheten (främre och bakre sidan). De här kilarna avlägsnas innan du startar utrustningen.
- Överskott av is på ramen och korgarna skall skrapas av regelbundet med medföljande plastskrapa. Använd inga metalldelar för att ta bort isen. Förekomsten av isbildning gör det omöjligt att stänga dörren korrekt.



- Om du inte använder enheten på några dagar är det lämpligt att slå av den. Om du inte använder den under en längre period ska du göra följande:
  - koppla ur enheten;
  - töm frysen;
  - frosta ur den och rengör den;
  - lämna dörren öppen för att undvika att det uppstår obehaglig lukt.
- Strömsladden kan bara bytas av en behörig person.
- Om enheten har ett lås ska du förvara det på en plats där du låser den och där den är säker, utom räckhåll för barn. Om du kastar en enhet med lås ska du kontrollera att det oskadliggörs. Det är mycket viktigt, för att undvika att barn låser in sig, vilken kan orsaka att de inte överlever.
- Om huvudledningen är skadad måste den bytas av tillverkaren, tillverkarens serviceagent eller motsvarande kvalificerad person, för att fara skall undvikas.

## Installation

Produkten kan arbeta i omgivande temperaturer på  $-15^{\circ}\text{C}$  till  $+43^{\circ}\text{C}$ .

Om den omgivande temperaturen överstiger  $+43^{\circ}\text{C}$ , kan temperaturen inuti enheten öka. Installera enheten på långt avstånd från värme och eventuell eldkälla. Om du placerar den i ett varmt rum, kan direkt exponering för solstrålar eller nära värmekällor (värmeaggregat, spis, ugn) ökar energiförbrukningen och produktens livslängd förkortas.

- Observera följande miniavstånd:
    - 100 cm från spisar med olja eller kol;
    - 150 cm från el- och gasspisar.
  - Se till att luften cirkulerar fritt kring enheten, genom att observera de avstånd som anges i alternativ 2.
- Montera kondensorn (på baksidan) med medföljande galler. (Alternativ 3)
- Placera enheten på en helt jämn, torr och ventilerad plats.
- Montera medföljande tillbehör.

## Elektrisk anslutning

Din enhet ska drivas med enfassspänning på 220-240V/50 Hz. Innan du kopplar in enheten ska du se till att parametrarna för huvudström i huset (spänning, strömtyp, frekvens) efterlever parametrarna som gäller för enheten.

- Informationen gällande spänning och absorberad effekt ges på märketiketten som finns på frysens baksida.
- Elinstallationer måste efterleva de juridiska kraven.
- **Jordningen för enheten är tvingande. Tillverkaren har inget ansvar för skada på personer, djur eller produkter som kan uppkomma till följd av att specificerade villkor inte följs.**
- Enheten är utformad för användning med en förlängningssladd och kontakt (Europa-typ, märkt med 10/16A) med dubbel jordad kontakt för att uppnå hög säkerhet. Om kontakten inte är av samma typ som uttaget ska du be en behörig elektriker utföra nödvändig ändring.
- Använd inte förlängningssladdar eller flera adaptrar.

## Slå av enheten

Frånslagning måste vara möjlig genom att ta ur stickkontakten eller genom att en tvåpolig kontakt placeras före kontakten.

## Användning

Innan du sätter den i drift rengör du enheten invändigt (se avsnittet "Rengöring"). Efter att du har avslutat den här användningen kopplar du in enheten och justerar termostaten till en genomsnittlig position. De gröna och röda lysdioderna måste vara tända. Låt frysexboxen gå i 2 timmar utan att du har någon mat i det. Frysning av färsk mat är möjlig efter 20 minuters användning.

## Beskrivning av frysboxen

1. Dörrhandtag
2. Dörr
3. Termostatbox
4. Korgar
5. Låskåpa
6. Fjäder för transport

## Användning av frysboxen

### Temperaturinställning

Frysens temperatur justeras med en ratt på termostaten (alternativ 4), position „MAX” som lägsta temperatur.

Den uppnådda temperaturen kan variera beroende på omgivande förhållanden, exempelvis: placering av enheten, omgivande temperatur, hur ofta dörren öppnas, hur mycket mat som finns i frysen. Positionen för termostatratten ändras beroende på följande faktorer. Normalt justeras termostaten för en genomsnittlig position i omgivande temperaturer på omkring 32°C.

**Signalsystemet** finns på frysens framsida (Alternativ 5).

Den omfattar:

1. Termostatens justeringsknapp – temperaturen på insidan justeras.
2. grön lysdiod – visar att enheten går på elström.
3. röd lysdiod – fara – tänds om temperaturen i frysen blir för hög. Lysdioden går 15-45 minuter efter att du har satt igång frysen och sedan måste den slockna. Om lysdioden tänds under användning innebär det att det har inträffat något fel.

De tre lysdioderna ger information om läget för användning av frysen.

## Råd vid förvaring av mat

Frysen är avsedd att bevara maten fryst under en längre tid, samt att frysa färsk mat.

Ett av huvudelementen för framgångsrik frysning är förpackningen.

Huvudvillkoren innebär att förpackningen måste uppfylla följande: vara lufttät, tät mot förpackad mat, tåla låga temperaturer, tåla vätska och fett, samt att tvättas.

Dessa villkor uppföljs plast- eller aluminiumfilm, plast- och aluminiumförpackningar, plastglas och vaxade glas.

### **VIKTIGT!**

- Vid frysning av den färska maten ska du använda medföljande lådor för enheten.
- Placera inte för mycket mat i frysen. Maten bevaras bäst om den djupfrysas så mycket som möjligt. Det är därför man inte bör överskrida fryskapaciteten för enheten angivet i "PRODUKTBLAD".
- Den färska maten får inte komma i kontakt med redan frusen mat.
- Den frusna maten du har köpt kan placeras i frysen utan att behöva justera termostaten.
- Om frysdatum inte finns angivet på förpackningen ska du tänka på att det kan vara lämpligt att använda en period på max 3 månader.
- Mat, även delvis upptinad, kan inte frysas igen, utan måste användas omedelbart eller tillagas före omfrysning.
- Förvara inte kolsyrade drycker i frysen.
- Vid strömavbrott ska du inte öppna dörren till enheten. Fryst mat påverkas inte om avbrottet pågår mindre än 36 timmer.

## ***Avfrostning av frysboxen***

- Vi rekommenderar dig att avfrosta frysen minst två gånger om året eller när islagret är för tjockt.
  - Isbildning är ett normalt fenomen.
  - Hur mycket is som bildas beror på omgivande förhållanden och hur ofta dörren öppnas.
  - Vi rekommenderar att du avfrostar enheten när du har så lite mat i som möjligt.
  - Före avfrostning justerar du termostaten till en högre position så att maten lagras mer kyld.
- Koppla ur enheten.  
- Ta ut den frysta maten, vira in den i flera ark papper och placera den i kylen eller på en sval plats.  
Använd en bricka och lägg den under frys i riktning mot droppande röret. Ta ut hindrar pluggen. Det vatten som resultat kommer att samlas in i facket.  
Efter att isen har smält och vattnet runnit bort ska du torka med en trasa eller svamp och sedan torka av ordentligt. Sätt tillbaka stoppluggen. (Alternativ 6)  
För snabbare upptining lämnas dörren öppen.

***Använd inga vassa metalldelar för att ta bort isen.***

***Använd inga hårtorkar eller andra elektriska värmeenheter för avfrostning.***

## ***Invändig rengöring***

Innan du påbörjar rengöringen ska du koppla ur enheten från strömkällan.

- Det är lämpligt att rengöra enheten när du avfrostar den.
  - Tvätta insidan med ljummet vatten där du tillsätter neutral rengöring. Använd inte tvål, rengöring, bensin eller aceton som kan efterlämna en stark odör.
  - Torka av med en våt svamp och toaka med en mjuk trasa.
- Under användning ska du undvika för mycket vatten, för att förhindra ingång till termisk isolering av enheten, vilket kan orsaka obehaglig lukt.  
Glöm inte bort att rengöra även dörrens tätning, speciellt i vecken, med en mjuk trasa.

## ***Utvändig rengöring***

- Rengör utsidan av frysen med en svamp som har doppats i varmt vatten och torka av med en mjuk och torr trasa.
  - Rengöringen av utsidan av kylskåpssystemet (motorkompressor, kondensator, anslutningsrör) görs med en mjuk borste eller med dammsugare. Under den här användningen ska du vara försiktig så att du inte vrider rören eller kopplar ur kablarna.
- Använd inga medel med slipeffekt!**
- Efter avslutad rengöring sätter du tillbaka tillbehören och kopplar in enheten.

## Felsökningstuide

### Enheten fungerar inte.

- Det är strömavbrott.
- Kontakten på strömssladden är inte helt insatt i uttaget.
- Säkringen har gått.
- Termostaten är i läget „OFF”.

### Temperaturerna är inte tillräckligt låga (röd lysdiod på).

- Maten är i vägen för dörren.
- Enheten placerades inte korrekt.
- Enheten placerades för nära en värmekälla.
- Termostaten är inte i rätt position.

### Isbildningar

- Dörren stängdes inte ordentligt.

### Följande är inte fel

- Sprickor och bucklor i produkten kylmedelscirkulation i systemet.

## Brus under användning

För att hålla temperaturen på det värde du har ställt in startar kompressorn med jämna mellanrum.

Det brus som kan höras i sådana situationer är normalt.

De uppnås så snart enheten uppnår driftstemperatur.

Ett brusande ljud hörs från kompressorn. Det kan bli något starkare när kompressorn går igång.

Bubblande och gurglande ljud som kommer från kylskåpet i rör och från själva enheten är normala driftsljud.

### Varning!

Försök aldrig utföra några reparationer på enheten eller de elektriska komponenterna. Alla reparationer som görs av en obehörig person är farliga för användaren och kan leda till att garantin inte gäller.



Symbolen  på produkten eller förpackningen indikerar att den här produkten inte kan kastas med hushållsavfallet. Den ska i stället lämnas på speciella insamlingsställen för återvinning av elektriskt och elektroniskt avfall. Genom att säkerställa att produkten avyttras på rätt sätt bidrar du till att förhindra potentiella, negativa konsekvenser för miljön och den mänskliga hälsan. Annars kan avfallshanteringen bli felaktig för produkten. Om du vill ha mer detaljerad information om återvinning av den här produkten ska du kontakta din kommun, renhållningsbolaget eller den butik där du inhandlade produkten.

## **Congratulations for your choice!**

The chest freezer you have purchased is one in the Cylinda products range and represents a harmonious joining between the refrigeration technique with the aestetical outlook. It has a new and attractive design and is built according to the European and national standards which guarantee its operation and safety features. At the same time, the used refrigerant, R600a, is environment-friendly and it does not affect the ozone layer.

In order to use the best your freezer, we advise you to read carefully the information in these user instructions.

## **Advice for recycling your old appliance**

If your newly purchased appliance replaces an older appliance, you must consider a few aspects.

The old appliances are not valueless scrap. Their disposal, while preserving the environment, allows the recovery of important raw materials.

Make your old appliance useless :

- disconnect the appliance from the supply;
- remove the supply cord (cut it);
- remove the eventual locks on the door to avoid the blocking of children inside, while playing, and the endangering of their lives.

The refrigerating appliances contain insulating materials and refrigerants which require a proper recycling.

**This appliance is not intended for use by person with reduced physical, sensory or mental capabilities or lack of experience and knowledge unless they have been given supervision or instruction concerning use of the appliance by a person responsible for their safety.**

**Children should be supervised to ensure that they do not play with the appliance.**

## ***Packing Recycling***

### ***WARNING!***

**Do not allow children to play with the packing or with parts of it. There is the risk of suffocation with parts of corrugated cardboard and with plastic film.**

In order to get to you in good condition, the appliance was protected with a suitable packing. All the materials of the packing are compatible with the environment and recyclable. Please help us recycle the packing while protecting the environment !

### ***IMPORTANT!***

Before putting the appliance in operation, read carefully and entirely these instructions. They contain important information concerning the setting up, use and maintenance of the appliance.

The manufacturer is free of any responsibility if the information in this document are not observed. Keep the instructions in a safe place in order to reach them easily in case of need. They can also be useful subsequently by another user.

### ***ATTENTION!***

**This appliance must be used only for its intended purpose, (household use), in suitable areas, far from rain, moisture or other weather conditions.**

## ***Transport instructions***

The appliance must be transported, as much as possible, only in vertical position. The packing must be in perfect condition during transport.

If during transport the appliance was put in horizontal position (only according to the markings on the packing), it is advised that, before putting it into operation, the appliance is left to rest for 4 hours in order to allow the settling of the refrigerating circuit.

The failure to observe these instructions can cause the breakdown of the motorcompressor and the cancellation of its warranty.

## ***Warnings and general advice***

- Do not plug in the appliance if you noticed a failure.
- The repairs must be done only by qualified personnel.
- In the following situations please unplug the appliance from the mains:
  - when you defrost completely the appliance;
  - when you clean the appliance.

**To unplug the appliance, pull by the plug, not by the cable!**

- Ensure the minimum space between the appliance and the wall against which it is placed.
- Do not climb on the appliance.
- Do not allow the children to play or hide inside the appliance.
- Never use electric appliances inside the freezer, for defrosting.
- Do not use the appliance near heating appliances, cookers or other sources of heat and fire.
- Do not leave the freezer door open more than it is necessary to put in or take out the food.
- Do not leave the food in the appliance if it is not working.
- Do not keep inside products containing flammable or explosive gases.
- Do not keep inside fizzy drinks (juice, mineral water, champagne, etc.) in the freezer: the bottle can explode! Do not freeze drinks in plastic bottles.
- Do not eat ice cubes or icecream immediately after having taken them out of the freezer because they may cause „freezer burns”.
- Never touch cold metal parts or frozen food with wet hands because your hands can quickly freeze on the very cold surfaces.
- If you do not use your appliance for a few days, it is not advisable to switch it off. If you do not use it for a longer period, please proceed as follows :
  - unplug the appliance;
  - empty the freezer;
  - defrost it and clean it;
  - leave the door open to avoid the formation of unpleasant smells.

- If the supply cord is damaged, it must be replaced by the manufacturer, its service agent or similarly qualified persons in order to avoid a hazard.
- If your appliance has a lock, keep it locked and store the key in a safe place, out of the reach of children. If you are discarding an appliance with lock, make sure that, is made ineffective. This is very important so as to avoid children being trapped inside, which may cause their loss of life.

## Setting up

Your product can operate in ambient temperatures between  $-15^{\circ}\text{C}$  to  $+43^{\circ}\text{C}$ . If the ambient temperature is above  $+43^{\circ}\text{C}$ , inside the appliance the temperature can increase.

Set up the appliance far from any source of heat and fire. Placing it in a warm room, the direct exposure to sunbeams or near a heat source (heaters, cookers, ovens), will increase the energy consumption and shorten the product life.

- Please observe the following minimum distances:
  - 100 cm from the cookers working with coal or oil;
  - 150 cm from the electric and gas cookers.
- Ensure the free circulation of the air around the appliance, by observing the distances shown in Item 2.

Assemble on the condenser (in the rear side) the supplied spacers. (Item 3).

- Place the appliance in a perfectly even, dry and well ventilated place.

Assemble the supplied accessories.

## Electric connection

Your appliance is intended to operate at a single-phase voltage of 230V/50 Hz. Before plugging in the appliance, please make sure that the parameters of the mains in your house (voltage, current type, frequency) comply to the operation parameters of the appliance.

- The information concerning the supply voltage and the absorbed power is given on the marking label placed in the back side of the freezer.
- The electric installation must comply with the law requirements.
- **The earthing of the appliance is compulsory. The manufacturer has no responsibility for any damage to persons, animals or goods which may arise from the failure to observe the specified conditions.**
- The appliance is endowed with a supply cord and a plug (European type, marked 10/16A) with double earthing contact for safety. If the socket is not the same type with the plug, please ask a specialised electrician to change it.
- Do not use extension pieces or multiple adapters.

## Switching off

The switching off must be possible by taking the plug out of the socket or by means of a mains two-poles switch placed before the socket.

## Operation

Before putting into operation, clean the inside of the appliance (see chapter „Cleaning“). After finishing this operation please plug in the appliance, adjust the thermostat knob to an average position. The green and red LEDs in the signalling block must light. Leave the appliance work for about 2 hours without putting food inside it. The freezing of the fresh food is possible after min. 20 hours of operation.

## Appliance description

(Item. 1)

1. Door handle
2. Door
3. Thermostat box
4. Basket
5. Lock housing
6. Spacer for transport

## Freezer operation

### Temperature adjustment

The temperature of the freezer is adjusted by means of the knob assembled on the thermostat (item. 4), position „MAX” being the lowest temperature.

The achieved temperatures can vary according to the conditions of use of the appliance, such as: place of the appliance, ambient temperature, frequency of door opening, extent of filling with food of the freezer. The position of the thermostat knob will change according to these factors. Normally, for an ambient temperature of approx. 32°C, the thermostat will be adjusted on an average position.

**The signalling system** is placed on the back side of the freezer (Item 5).

It includes:

- 1, Thermostat adjustment knob – the inside temperature is adjusted.
2. green LED – shows that the appliance is supplied with electric energy.
3. red LED – damage – lights if the temperature in the freezer is too high. The LED will operate 15-45 minutes after the putting into operation of the freezer, then it must go off. If the LED goes on during the operation, this means that defects have occurred.

The three LEDs give information about the mode of operation of the freezer.

## Advice for food conservation

The freezer is intended to keep the frozen food for a long time, as well as to freeze fresh food.

One of the main elements for a successful food freezing is the packing.

The main conditions that the packing must fulfill are the following: to be airtight, to be inert towards the packed food, to resist to low temperatures, to be proof to liquids, grease, water vapours, smells, to be able to be washed.

These conditions are fulfilled by the following types of packings: plastic or aluminium film, plastic and aluminium vessels, waxed cardboard glasses or plastic glasses.

### **IMPORTANT!**

- For freezing the fresh food please use the supplied baskets of the appliance.
- Do not place into the freezer a too large quantity of food at a time. The quality of the food is best kept if they are deeply frozen as quickly as possible. This is why it is advisable not to exceed the freezing capacity of the appliance specified in the " Product Fiche".
- The fresh food must not come into contact with the food already frozen.
- The frozen food you have bought can be placed into the freezer without having to adjust the thermostat.
- If the freezing date is not mentioned on the packing, please take into consideration a period of max. 3 months, as a general guide.
- The food, even partially defrosted, cannot be frozen again, it must be consumed immediately or cooked and then refrozen.
- The fizzy drinks will not be kept in the freezer.
- In case of a power failure, do not open the door of the appliance. The frozen food will not be affected if the failure lasts less than 36 hours.



## ***Defrosting of the appliance***

- We advise you to defrost the freezer at least twice a year or when the ice layer has an excessive thickness.
  - The ice build-up is a normal phenomenon.
  - The quantity and the rapidity of ice build-up depends on the ambient conditions and on the frequency of the door opening.
  - We advise you to defrost the appliance when the quantity of frozen food is the least.
  - Before defrosting, adjust the thermostat knob to a higher position so that the food stores more cold.
- Unplug the appliance.
- Take out the frozen food, wrap it in several sheets of paper and put them in refrigerator or a cool place.
- Use a tray and put it under the freezer in the direction of the dripping tube. Take out the obstructing plug. The water which results will be collected in the tray. After the melting of the ice and the run-off of the water please wipe with a cloth or with a sponge, then dry well. Put the obstruction plug back in its place. (Item. 6)
- For a fast thaw please leave the door open.

**Do not use sharp metal objects to remove the ice.**

**Do not use hairdriers or other electric heating appliances for defrosting.**

## ***Inside cleaning***

Before starting the cleaning, unplug the appliance from the mains.

- It is advisable to clean the appliance when you defrost it.
- Wash the inside with lukewarm water where you add some neutral detergent. Do not use soap, detergent, gasoline or acetone which can leave a strong odour.
- Wipe with a wet sponge and dry with a soft cloth.

During this operation, avoid the excess of water, in order to prevent its entrance into the thermal insulation of the appliance, which would cause unpleasant odours.

Do not forget to clean also the door gasket especially the bellow ribs, by means of a clean cloth.

## ***Outside cleaning***

- Clean the outside of the freezer by means of a sponge soaked in soapy warm water, wipe with a soft cloth and dry.
- The cleaning of the outside part of the refrigerating circuit (motorcompressor, condenser, connection tubes) will be done with a soft brush or with the vacuum-cleaner. During this operation, please take care not to distort the tubes or detach the cables.

**Do not use scouring or abrasive materials !**

- After having finished the cleaning, replace the accessories at their places and plug in the appliance.

## Defects finding guide

### The appliance does not work.

- There is a power failure.
- The plug of the supply cord is not inserted well into the socket.
- The fuse is blown.
- The thermostat is in „OFF” position.

### The temperatures are not low enough (red LED on).

- The food prevents the door closing.
- The appliance was not placed correctly.
- The appliance is placed too close to a heat source.
- The thermostat knob is not in the correct position.

### Excessive ice build-up

- The door was not closed properly.

### The following are not defects

- Possible noddings and cracks coming from the product: circulation of the refrigerant in the system.

## Noises during operation

In order to keep the temperature at the value you have adjusted, the compressor of the appliance starts periodically.

The noises which can be heard in such situation are normal.

They are redced as soon as the appliance reaches the operation temperature.

The humming noise is made by the compressor. It can become a little stronger when the compressor starts.

The bubbling and gurgling noises coming from the refrigerant circulating in the pipes of the appliance, are normal operating noises.

### **Warning !**

Never try to repair yourself the appliance or its electric components. Any repair made by an unauthorised person is dangerous for the user and can result in the warranty cancellation.



The symbol  on the product or on packaging indicates that this product may not be treated as household waste. Instead it shall be handed over to the applicable collection point for the recycling of electrical and electronic equipment. By ensuring this product is disposed of correctly, you will help prevent potential negative consequences for the environment and human health, which could otherwise be caused by inappropriate waste handling of this product. For more detailed information about recycling of this product, please contact your local city office, you household waste disposal service or the shop where you purchased the product.

## Gratulerer med ditt valg!

Fryseren du har kjøpt er fra produktutvalget til Cylinda og representerer en velbalansert kombinasjon av kjøleteknikk og estetisk utseende. Den har en ny og attraktiv design og er bygget etter europeiske og nasjonale standarder, som garanterer driften og sikkerhetsfunksjonene. Samtidig er den brukte kjølevæsken, R600a, miljøvennlig og påvirker ikke ozonlaget.

For å kunne dra full nytte av fryseren, anbefaler vi at du leser nøye igjennom informasjonen i denne bruksanvisningen.

## Råd for resirkulering av det gamle apparatet ditt

Hvis det nykjøpte apparatet skal erstatte et eldre apparat, må du vurdere noen aspekter.

De gamle apparatene er ikke verdiløst skrot. Avhendingen, samtidig som miljøet bevarer, gjør det mulig med gjenvinning av viktige råmaterialer.

Gjør slik at det gamle apparatet ikke lenger kan brukes:

- koble apparatet fra strømforsyningen.
- fjern strømledningen (kutt den av).
- fjern eventuelle låser på døren for å unngå at barn sperres inne under lek, noe som kan være livsfarlig.

Kjøleskapene inneholder isolasjonsmaterialer og kjølevæsker som krever riktig resirkulering.

**Dette apparatet er ikke ment for bruk av personer med reduserte fysiske, sensoriske eller mentale evner, eller manglende erfaring og kunnskap, med mindre de er gitt opplæring eller instruks i bruk av apparatet av en person som er ansvarlig for deres sikkerhet.**

**Barn må passes for å sikre at de ikke leker med apparatet.**

## Resirkulering av emballasje

### ADVARSEL!

**Ikke la barn leke med emballasjen eller deler av denne. Det er fare for kvelning med deler av korrugert papp og plastfilm.**

For å nå frem til deg i god tilstand, ble apparatet beskyttet med en egnet innpakning. Alle emballasjematerialene er miljøvennlige og kan resirkuleres. Vennligst hjelp oss med å resirkulere emballasjen, samtidig som du beskytter miljøet!

### VIKTIG!

Før du setter apparatet i drift, må du lese nøye gjennom hele bruksanvisningen. Den inneholder viktig informasjon om oppsett, bruk og vedlikehold av apparatet.

Produsenten påtar seg ikke ansvar hvis informasjonen i dette dokumentet ikke overholdes. Oppbevar bruksanvisningen på et trygt sted for å kunne bruke den igjen ved behov. Den kan også være nyttig for en annen bruker senere.

### OBS!

**Dette apparatet må kun brukes til det formålet det er beregnet til (husholdningsbruk), på egnede steder, på avstand fra regn, fuktighet eller andre værtilstander.**

## Transportanvisninger

Apparatet skal kun, så langt det er mulig, transporteres i oppreist stilling. Pakkingen må være i perfekt tilstand under transport.

Hvis apparatet ble plassert i horisontal stilling (kun etter merkingen på pakningen) under transport, anbefales det at apparatet står i ro i 4 timer før det settes i drift for å sikre at kjølekretsen setter seg.

Hvis dette ikke overholdes, kan det føre til svikt av motorkompressoren og ugyldiggjøring av denne garantien.

## Advarsler og generelle råd

- Ikke koble til apparatet hvis du oppdager feil.
- Reparasjonene skal utføres kun av kvalifisert personale.
- I følgende situasjoner må apparatet kobles fra strømmettet:
  - når du avviser apparatet fullstendig
  - når du rengjør apparatet.

### For å koble fra apparatet, trekk i støpselet, ikke i kablet!

- Sikre at minsteavstanden mellom apparatet og veggen den plasseres mot overholdes.
- Ikke klatre på apparatet.
- Ikke la barn leke med eller gjemme seg inner i apparatet.
- Bruk aldri elektriske apparater på innsiden av fryseren til avising.
- Ikke bruk apparatet i nærheten av varmeapparater, komfyrer eller andre varme- eller flammekilder.
- Ikke la fryserdøren være åpen lenger enn det er nødvendig for å legge inn eller ta ut maten.
- Ikke la det ligge mat i apparatet hvis det ikke virker.
- Ikke oppbevar produkter som inneholder antennelige eller eksplosive gasser inne i skapet.
- Ikke oppbevar kullsyreholdige drikkevarer (juice, mineralvann, champagne osv.) i fryseren. Flasken kan eksplodere! Ikke frys drinker i plastflasker.
- Ikke spis isbiter eller iskrem rett etter at de er tatt ut av fryseren, da de kan forårsake "fryserforbrenninger".
- Ikke berør kalde metalleder eller frossen mat med våte hender, da hendene dine hurtig kan fryse på de svært kalde overflatene.
- For beskyttelse av apparatet under lagerbevaring og transport, finnes avstandsstykker mellom døren og kabinetet (foran og bak). Disse avstandsstykkene skal fjernes før apparatet tas i bruk.
- Hvis det skulle danne seg ekstra mye is på rammen og kurvene, bør denne fjernes med jevne mellomrom ved hjelp av plastskrapen som ble levert med skapet. Ikke bruk metalleder til å fjerne isen.

Tilstedeværelsen av denne isdannelsen gjør det mulig å lukke døren ordentlig.

• Hvis du ikke bruker apparatet på noen dager, anbefales det ikke å slå det av. Hvis du ikke skal bruke det over lengre tid, vennligst gå frem på følgende måte:

- koble fra apparatet
- tøm fryseren
- avis den og rengjør den.
- la døren stå åpen for å unngå dannelse av ubehagelige lukter.

• Hvis apparatkabelen blir skadet, må den skiftes ut av produsenten eller dennes serviceavdeling eller en tilsvarende kvalifisert person for å unngå fare.

• Hvis apparatet har en lås, hold det låst, og oppbevar nøkkelen på et trygt sted, utilgjengelig for barn. Hvis du kaster et apparat med lås, se til at den ikke lenger virker. Dette er svært viktig for å unngå at barn fanges på innsiden, noe som kan føre til døden.

## Oppsett

Dette apparatet ble utformet til å brukes ved en omgivelsestemperatur på mellom  $-15^{\circ}\text{C}$  og  $+43^{\circ}\text{C}$ . Hvis omgivelsestemperaturen er over  $+43^{\circ}\text{C}$ , kan temperaturen inne i apparatet stige. Sett opp apparatet på god avstand fra enhver varme- og flammekilde. Hvis det plasseres i et varmt rom, vil direkte eksponering for solstråler eller en nær varmekilde (varmeapparater, komfyrer, ovner) øke energiforbruket og forkorte produktets levetid.

- Vennligst overhold de følgende minsteavstandene:
  - 100 cm fra komfyrer som bruker kull eller olje
  - 150 cm fra elektriske og gasskomfyrer.
- Sørg for fri luftsirkulasjon rundt apparatet ved å overholde avstandene vist i gjenstand 2. Monter de medfølgende avstandsstykkene på kondensatoren (på baksiden). (Gjenstand 3.)
- Plasser apparatet på et helt flatt, tørt og godt ventilert sted. Monter det medfølgende tilbehøret.

## Elektrisk tilkobling

Apparatet er beregnet til bruk med enkeltfasert spenning på 220-240 V/50 Hz. Før apparatet tilkobles, vennligst se til at parameterne i strømmettet i huset (spenning, strømtype, frekvens) stemmer overens med driftsparameterne til apparatet.

- Informasjonen om forsyningsspenningen og den absorberte strømmen finnes på merkeskiltet som finnes på baksiden av fryseren.
- Den elektriske installasjonen må overholde lovkravene.
- **Jording av apparatet er obligatorisk. Produsenten har ikke noe ansvar for skade på personer, dyr eller varer som kan oppstå hvis de spesifiserte betingelsene ikke oppfylles.**
- Apparatet er utstyrt med en strømledning og et støpsel (europeisk type, merket 10/16A) med dobbel jordingskontakt for sikkerhet. Hvis kontakten ikke er av samme type som støpselet, vennligst be en spesialisert elektriker til å skifte det ut.
- Ikke bruk skjøteledninger eller multiadaptere.

## Slå av

Det må være mulig å slå det av ved å trekke støpselet ut av kontakten eller ved hjelp av en topolet strømbryter som plasseres før kontakten.

## Drift

Før det tas i drift skal innsiden av apparatet rengjøres (se kapittelet "Rengjøring"). Etter at denne operasjonen er ferdig, vennligst koble til apparatet, juster termostatknotten til en gjennomsnittssposisjon. De grønne og røde LEDene i signalblokken må tennes. La apparatet virke i omtrent 2 timer uten å legge inn mat.

Frysing av fersk mat er mulig etter min. 20 timers drift.

## Beskrivelse av apparatet

(Gjenstand 1)

1. Dørhåndtak
2. Dør
3. Termostatboks
4. Kurver
5. Lås huset
6. Avstandsstykke for transport

## Fryserdrift

### Temperaturjustering

Temperaturen på fryseren justeres med knotten på termostaten (Gjenstand 4), posisjonen "MAX" er den laveste temperaturen.

De oppnådde temperaturene kan variere etter bruksforholdene til apparatet, slik som:

Plassering av apparatet, omgivelsestemperatur, hyppighet på døråpning, grad av oppfylling med mat i fryseren. Posisjonen på termostatknotten skal endres etter disse faktorene. Normalt sett vil termostaten, for en omgivelsestemperatur på omtrent 32°C, justeres på en gjennomsnittsposisjon.

Styringsenheten er plassert på fryserens baksiden (Gjenstand 5).

Det inkluderer:

1. Termostatjusteringsknott - innvendig temperatur justeres.
2. Grønn LED - viser at apparatet er tilkoblet strøm.
3. Rød LED – skade – lyser hvis temperaturen i fryseren er for høy. LEDen vil virke 15-45 minutter etter at fryseren tas i bruk, deretter må den slukke. Hvis LEDen slås på under drift, betyr dette at det har oppstått feil.

De tre LEDene gir informasjon om driftsmodusen til fryseren.

## Råd for oppbevaring av mat

Fryseren er beregnet til å bevare frossen mat over lang tid, samt å fryse fersk mat.

En av hovedelementene for en vellykket frysing av matvarer er innpakningen.

Hovedbetingelsene som innpakningen må oppfylle er følgende: Være lufttett, ikke reagere med den innpakkelede maten, kunne tåle lave temperaturer, kunne tåle væsker, fett, vanddamp, lukter, være i stand til å kunne vaskes.

Disse betingelsene oppfylles av følgende typer innpakninger: Plast- eller aluminiumsfolie, plast- og aluminiumskar, voksede pappglass eller plastglass.

### VIKTIG!

- For frysing av fersk mat, vennligst bruk de medfølgende kurvene til apparatet.
- Ikke plasser en for stor mengde av mat samtidig i fryseren. Kvaliteten på maten blir best ivaretatt når den blir gjennomfrossen så snart som mulig. Det er derfor det ikke er å anbefale å overskride frysekapasiteten til apparatet som er spesifisert i "Datablad vedr Produktet".
- Den ferske maten skal ikke komme i kontakt med den maten som allerede er frossen.
- Den frosne maten du har kjøpt, kan plasseres i fryseren uten at du trenger å justere termostaten.
- Hvis frysedatoen ikke er nevnt på pakningen, vennligst bruk en perioden på maks. 3 måneder som en generell retningslinje.
- Maten, selv delvis opptinet, kan ikke fryses på nytt, den må brukes umiddelbart eller tilberedes og deretter fryses på nytt.
- Kullsyreholdige drikkevarer skal ikke oppbevares i fryseren.
- I tilfelle strømbrudd skal døren på apparatet ikke åpnes. Frosne matvarer vil ikke påvirkes av strømbruddet hvis det varer mindre enn 36 timer.

## Avising av kjøleskapet

- Vi anbefaler deg å avise fryseren minst to ganger årlig eller når islaget har blitt tykkere.
  - Dannelsen av is er et normalt fenomen.
  - Mengden og hyppigheten på isdannelsen avhenger av omgivelsesforholdene og på hyppigheten på døråpningen.
  - Vi anbefaler deg å avise apparatet når mengden frossen mat er minst.
  - Før avising, juster termostatknotten til en høyere posisjon, slik at maten lagrer mer kulde.
- Koble fra apparatet
- T ut den frosne maten, pakk den inn i flere lag papir og legg den i et kjøleskap eller på en kjølig plass.
- Bruk en skuff og før det inn under fryseren i retningen for dryppeslangen. Ta ut sperrepluggen. Vannet som kommer vil samles i det brettet. Etter at isen har smeltet og vannet har rent ut, vask med en klut eller med en svamp og tørk deretter godt. Sett på plass sperrepluggen. (Gjenstand 6)
- For hurtig tining, vennligst la døren stå åpen.

**Ikke bruk skarpe metallgjenstander til å fjerne isen.**

**Ikke bruk hårtørkere eller andre elektriske varmeapparater til avising.**

## Innvendig rengjøring

Før rengjøringen skal apparatet kobles fra strømmettet.

- Det anbefales å rengjøre apparatet når du aviser det.
  - Vask innsiden med lunkent vann med litt nøytralt såpemiddel. Ikke bruk såpe, rengjøringsmiddel, bensin eller aceton som kan etterlate en sterk lukt.
  - Tørk av med en våt svamp og tørk med en myk klut.
- Når du gjør dette, unngå å bruke for mye vann, slik at det ikke kommer vann inn i den termiske isolasjonen på apparatet, noe som kan forårsake ubehagelige lukter.
- Ikke glem å rengjøre også dørpakningen, spesielt under ribbene, ved hjelp av en ren klut.

## Utvendig rengjøring

- Rengjør kun utsiden av fryseren ved hjelp av en svamp dyppet i varmt såpevann, tørk av med en myk klut og tørk.
- Rengjøringen av den utvendige delen av kjølekretsen (motorkompressor, kondensator, tilkoblingsrør) skal utføres med en myk kost eller med en støvsuger. I løpet av denne operasjonen, vennligst se til å ikke forvrenge rørene eller løsne kablene.

**Ikke bruk skrubbende eller skurende materialer!**

- Etter at du har fullført rengjøringen, sett på plass tilbehøret på plassene og plugg inn apparatet.

## Feilsøkingguide

**Apparatet virker ikke.**

- Det er strømbrudd.
  - Støpselet på ledningen er ikke satt inn i uttaket.
  - Sikringen er utbrent.
  - Termostaten er i posisjonen "OFF".
- Temperaturene er ikke lave nok**(rød LED på).
- Maten forhindrer lukking av døren.
  - Apparatet ble ikke plassert riktig.
  - Apparatet er plassert for nære en varmekilde.
  - Termostatknotten er ikke i riktig stilling.

**For stor isdannelse**

- Døren har ikke vært riktig lukket.

**Følgende er ikke defekter:**

- Mulige ristninger og knitrelyder som kommer fra produktet: Sirkulasjon av kjølevæske i systemet.

**Støy under bruk**

For å holde temperaturen ved den verdien du har stilt inn, starter kompressoren på apparatet regelmessig.

Lydene som kan høres i en slik situasjon er normale.

De reduseres så snart apparatet når driftstemperaturen.

Den summende lyden kommer fra kompressoren. Den kan bli litt sterkere når kompressoren starter.

De boblende og gurglende lydene som kommer fra kjølevæsken som sirkulerer i rørene på apparatet, er normale driftslyder.

**Advarsel!**

Gjør aldri forsøk på å reparere apparatet eller dets elektriske komponenter selv. Enhver reparasjon som foretas av en uautorisert person er farlig for brukeren og kan føre til at garantien ugyldiggjøres.



Symbolet  på produktet eller på pakningen indikerer at dette produktet ikke skal behandles som husholdningsavfall. I stedet skal det innleveres til et avfallsinnsamlingspunkt for resirkulering av elektrisk og elektronisk utstyr. Ved å sikre at dette produktet avhendes på riktig måte, vil du bidra til å forebygge potensielle negative konsekvenser for miljøet og menneskelig helse, hvilket kan være resultatet ved feil avfallshåndtering av dette produktet. For mer detaljert informasjon om resirkulering av dette produktet, vennligst ta kontakt med myndighetene, renholdsverket der du bor eller butikken der du kjøpte produktet.



## Tillykke med dit valg!

Kummefryseren, du har købt, stammer fra Cylinda's produktsortiment, og den repræsenterer en harmonisk forbindelse mellem køleskabsteknik og æstetisk ydre. Designet er nyt og attraktivt og den er produceret i henhold til de europæiske og nationale standarder, der garanterer for fryserens funktion og sikkerhed. Samtidig er det anvendte kølemiddel, R600a, miljøvenligt og påvirker ikke ozonlaget. Vi råder dig til at læse denne brugsvejledning grundigt igennem, så du kan få mest muligt udbytte af din fryser.

## Råd omkring genbrug af din gamle fryser

Hvis din netop indkøbte fryser erstatter en ældre model, skal du overveje nogle aspekter.

De gamle apparater er ikke værdiløst skrot. Deres bortskaffelse, samtidigt med at miljøet bevares, gør det muligt at genanvende vigtige råmaterialer.

Gør det gamle apparat ubrugeligt:

- tag stikket ud af strømforsyningen;
- fjern ledningen (klip den af);
- fjern evt. låse på lågen for at undgå, at børn kan blive fanget inde i apparatet under leg, hvilket vil være farligt for dem.

Kølingsapparaterne indeholder isoleringsmateriale og kølemidler, der kræver en ordentlig genanvendelse.

**Dette apparat er ikke beregnet til anvendelse af personer med reducerede fysiske, følelsesmæssige eller mentale evner, eller mangel på erfaring og viden, medmindre de har fået overvågning eller instruktion omkring brugen af apparatet af en person, der er ansvarlig for deres sikkerhed.**

**Børn skal overvåges for at sikre, at de ikke leger med apparatet.**

## Emballage genbrug

### ADVARSEL!

Lad ikke børn lege med apparatet eller pille ved knapperne. Der er risiko for kvælning af dele af bølgepap og plastic film.

For at apparatet skal ankomme i god stand er det beskyttet med en passende emballage. Alle emballagematerialerne er forenelige med miljøet og genanvendelige. Hjælp os med at genbruge emballagen, samtidig med at du beskytter miljøet!

### VIGTIGT!

Inden apparatet sættes i gang, bedes du omhyggeligt læse hele denne brugsvejledning. Den indeholder vigtige informationer om montering, anvendelse og vedligeholdelse af apparatet.

Producenten har ikke noget ansvar, hvis informationerne i dette dokument ikke overholdes. Gem brugsvejledningen på et sikkert sted, så du nemt kan få fat i dem, hvis det bliver nødvendigt. Brugsvejledningen kan også være brugbar efterfølgende til en anden bruger.

### BEMÆRK!

Dette apparat må kun bruges til det tilsigtede formål, (husholdningsbrug), på egnede steder, langt væk fra regn, fugt eller andre vejrforhold.

## Transportinstruktioner

Fryseren skal kun transporteres i opretstående position, så meget som det er muligt.

Emballagen skal være i perfekt stand under transporten.

Hvis fryseren har været i liggende position (kun i henhold til markeringerne på emballagen) under transporten, tilrådes det, inden den tages i drift, at den står og hviler i 4 timer for at muliggøre sedimentering af kølekredsløbet.

Hvis disse instruktioner ikke overholdes, kan det forårsage nedbrud af motorkompressoren og bortfald af garantien.

## Advarsler og almene råd

- Sæt ikke fryseren i stikkontakten, hvis du har observeret en fejl.
- Reparationerne må kun foretages af kvalificeret personale.
- I følgende situationer skal fryseren tages ud af stikket:
  - ved afrimning af fryseren;
  - ved rengøring af fryseren.

**Når fryseren tages ud af stikkontakten, skal man trække i hanstikket, ikke i ledningen!**

- Overhold minimumsafstanden mellem fryseren og væggen, hvor den placeres.
- Kravl ikke op på fryseren.
- Lad ikke børn lege med apparatet eller gemme sig inde i det.
- Brug aldrig elektriske apparater inde i fryseren til afrimning.
- Undlad at anvende fryseren tæt på varmeapparater, kogeplader eller andre varme- og brandkilder.
- Lad ikke fryserens dør stå åben længere tid, end det varer at tage mad ud eller putte mad i fryseren.
- Efterlad ikke mad i fryseren, hvis den ikke er i drift.
- Opbevar ikke produkter i den, som indeholder brandbare eller eksplosive gasser.
- Opbevar ikke drikkevarer med brus (sodavand, mineralvand, champagne osv.) i fryseren. flasken eksplodere! Frys ikke drikkevarer ned i plasticflasker.
- Undlad at spise isterninger eller is direkte fra fryseren, da de kan forårsage "fryser forbrændinger".
- Berør aldrig kolde metaldele eller frossen mad med våde hænder, da hænderne hurtigt kan fryse fast på de meget kolde overflader.
- For at beskytte apparatet under oplagring og transport er det udstyret med afstandsstykker mellem låge og cabinet (i forreste og bageste side). Disse afstandsstykker fjernes, inden apparatet sættes i drift.

- Stor aflejring af is på rammen og kurvene bør fjernes jævnlige med den medfølgende plasticskraber. Undlad at bruge metaldele til at fjerne isen.

Tilstedeværelsen af denne isdannelse gør det umuligt at lukke lågen korrekt.

- Hvis du ikke bruger fryseren i nogle dage, tilrådes det ikke at slukke den. Hvis du ikke bruger fryseren i længere perioder, skal du gå frem som følger:

- tag apparatet ud af stikkontakten.

- tøm fryseren;

- afrim og rengør den;

- efterlad lågen åben for at undgå, at der dannes ubehagelige lugte.

- Hvis strømkablet er beskadiget, skal det udskiftes af leverandøren, dennes serviceagent eller lignende kvalificeret personer for at undgå fare.

- Hvis fryserens har en lås, så hold den låst gem nøglen et sikkert sted, væk fra børns rækkevidde. Hvis du bortkaster et apparat med lås, så sørg for, at den er gjort virkningsløs. Dette er meget vigtigt for at undgå, at børn kan blive fanget indvendigt, hvilket kan forårsage døden.

## Montering

Denne fryser er beregnet til at køre ved en omgivende temperatur mellem  $-15^{\circ}\text{C}$  og  $+43^{\circ}\text{C}$ . Hvis den omgivende temperatur er over  $+43^{\circ}\text{C}$ , kan temperaturen inde i fryseren stige.

Sæt fryseren op et sted, der er langt fra varme- og brandkilde. Hvis den placeres i et varmt rum, kan direkte sollys eller det at stå tæt på en varmekilde (radiatorer, komfurer, ovne) forøge energiforbruget og forkorte produktets levetid.

- Overhold følgende minimumsafstande:

- 100 cm fra komfurer, der bruger kul eller olie;

- 150 cm fra elektriske og gaskomfurer.

- Sørg for den fri luftcirkulation rundt om fryseren ved at overholde afstandene, der er vist punkt 2.

Monter de medfølgende afstandsstykker på kondensatoren (på bagsiden). (Fig. 3)

- Placer fryseren på et helt lige, tørt og godt ventileret sted.

Monter det medfølgende tilbehør.

## Elektrisk tilslutning

Apparatet er beregnet til at virke ved en enfaset spænding på 220-240 V/50 Hz. Inden fryserens stik sættes i stikkontakten, skal du sørge for, at strømparametrene i hjemmet (spænding, strømtype, frekvens) svarer til fryserens funktionsparametre.

- Informationer om strømspænding og den absorberede energi står på mærkelabelen, der er placeret på bagsiden af fryseren.

- Den elektriske installation skal være i overensstemmelse med lovkravene.

- **Jordtilslutning af apparatet er lovpligtigt. Producenten har ikke noget ansvar for skader på personer, dyr eller gods, hvis de er opstået som følge af, at de angivne specifikationer ikke er overholdt.**

- Fryseren er udstyret med en ledning og et stik (europæisk type, markeret 10/16 A) med dobbelt jordkontakt for sikkerhed. Hvis stikkontakten er samme type som hanstikket, så bed en specialiseret elektriker skifte den.

- Undlad at bruge forlængerstykker eller multiadaptere.

## Sluk

Det skal være muligt at slukke ved at tage hanstikket ud af stikkontakten eller ved hjælp af en topolet netafbryder foran kontakten.

## Funktion

Inden fryseren sættes i drift, skal den rengøres indvendigt (se kapitlet "Rengøring"). Når den er rengjort, sættes hanstikket i stikkontakten, og termostatknappen justeres til en middeposition. De grønne og røde lysdioder i signalblokken skal lyse. Lad fryseren arbejde i ca. 2 timer uden at lægge mad i den.

Frysning af fersk mad er mulig efter mindst 20 timers drift.

## Beskrivelse af fryseren

(Fig. 1)

1. Lågehandtag
2. Låge
3. Termostatkasse
4. Kurv
5. Lås huset
6. Afstandsklods til transport

## Fryserens funktion

### Temperaturjustering

Fryserens temperatur justeres ved hjælp af knappen, der er monteret på termostaten (Fig. 4), med position "MAX" som laveste temperatur.

De opnåede temperaturer kan variere afhængigt af fryserens anvendelsesforhold, som f.eks.: placering af fryseren, omgivende temperatur, frekvensen af åbning af lågen, mængden af mad i fryseren. Positionen af termostatknapen vil ændres alt efter disse faktorer. Normalt justeres termostaten på en gennemsnitlig position ved en omgivende temperatur på omkring 32 °C.

Signalsystemet er placeret foran på bagsiden (Fig. 5).

Det indeholder:

1. Termostatjusteringsknap – den indvendige temperatur justeres.
2. grøn lysdiode – viser at fryseren forsynes med elektrisk energi.
3. rød lysdiode – beskadigelse - lyser hvis temperaturen i fryseren er for høj. Lysdioden vil virke 15-45 minutter efter, fryseren er sat i gang, derefter skal den gå ud. Hvis lysdioden ikke tændes under funktionen, betyder det, at der er opstået defekter.

De tre lysdioder giver information om fryserens funktionstilstand.

## Råd om god madkonservering

Fryseren er beregnet til at opbevare frossen mad samt fersk mad i lang tid.

En af hovedelementerne for en succesfuld frysning af mad er emballagen.

De vigtigste betingelser er, at emballagen skal opfylde følgende: skal være lufttæt, må ikke reagere mod det pakkede mad, skal kunne modstå lave temperaturer, skal være tæt for væsker, fedt, vanddampe, lugte, skal kunne vaskes.

Disse betingelser er opfyldt ved følgende typer emballage: plasticfilm eller stanniol, plastic- og aluminiumsbeholdere, voksede papglas eller plasticglas.

### VIGTIGT!

- Ved frysning af mad bedes du anvende de medleverede kurve til fryseren.
- Undlad at placere for store madmængder i fryseren på én gang. Madens kvalitet bevares bedst, hvis maden dybfryses så hurtigt som muligt. Derfor er det tilrådeligt ikke at overskride fryserens frysekapacitet, der er angivet i "Produkoplysninger".
- Fersk mad må ikke komme i kontakt med maden, der allerede er frosset.
- Den frosne mad kan lægges i fryseren uden at skulle justere termostaten.
- Hvis frysedatoen ikke er nævnt på emballagen, så tag i betragtning at en periode på maks. 3 måneder er en generel rettesnor.
- Maden, også den blot delvist optøede, kan ikke fryses igen, den skal konsumeres med det samme eller tilberedes og derefter fryses ned igen.
- Drikke med brus kan ikke opbevares i fryseren.
- I tilfælde af strømsvigt skal du ikke åbne fryserens låg. Frossen mad vil ikke blive berørt, hvis fejlen varer mindre end 36 timer.

## **Afrimning af apparatet**

- Du anbefales at afrime fryseren mindst 2 gange om året, når islaget har nået en kraftig tykkelse.
- Isdannelsen er et normalt fænomen.
- Kvantiteten og hurtigheden for isdannelsen er afhængig af de omgivende betingelser og af frekvensen af lågeåbningen.
- Vi anbefaler, at fryseren afrimes, når der ikke er så meget frosset mad i fryseren.
- Inden afrimning justeres termostatknappen til en højere position, så maden opbevares koldere.

- Tag apparatets stik ud af stikkontakten.

- Tag det frosne mad ud, pak det ind i flere lag papir og læg det i køleskabet eller et andet koldt sted.

Brug en bakke og put den under fryseren i retning af drypslangen. Tag proppen ud.

Vandet, det resulterer i, vil blive opsamlet i den bage.

Når isen er færdigsmeltet og vandet er løbet af, så tør med en klud eller en svamp, og tør godt efter. Put proppen tilbage på plads.

(Fig. 6)

For en hurtig optøning skal lågen efterladt åben.

**Undlad at bruge skarpe genstande af metal til at fjerne isen.**

**Undlad at bruge hårtørrere eller andre varmeapparater til afrimning.**

## **Indvendig rengøring**

Inden rengøring startes, skal fryserens hanstik tages ud af stikkontakten.

- Det tilrådes at rengøre fryseren, når du afrimer den.
- Vask indersiden med lunkent vand tilsat lidt neutralt opvaskemiddel. Undlad at bruge sæbe, opvaskemiddel, benzin eller acetone, der kan efterlade en stærk lugt.
- Tør efter med en våd svamp og tør derefter med en blød klud.

Her skal du undgå at bruge for meget vand for at forhindre, at det trænger ind i fryserens termoisolering, hvilket vil forårsage ubehagelige lugte.

Husk også at rengøre lågepakningen, især folderibberne, med en ren klud.

## **Rengøring udenpå**

- Rengør fryseren udenpå med en svamp der er dyppet i varmt sæbevand, og tør efter med en blød klud.
- Rengøringen af kølekredsløbet udvendige del (motorkompressor, kondensator, forbindelseslanger) skal gøres med en blød børste eller med støvsugeren. Her skal du være forsigtig med ikke at fordreje rørene eller afmontere kablerne.

**Undlad at anvende skure- eller slibematerialer!**

- Når rengøringen er afsluttet, sættes delene tilbage på plads, og fryserens stik sættes i kontakten.

## Fejlfinding

### Fryseren virker ikke.

- Der er strømsvigt.
- Hanstikket er ikke sat ordentligt ind i stikkontakten.
- Sikringen er sprunget.
- Termostaten står på „OFF”.

### Temperaturerne er ikke lave nok

(den røde lysdiode er tændt).

- Maden forhindrer lågen i at lukke.
- Fryseren var ikke placeret korrekt.
- Fryseren er placeret for tæt på en varmekilde.
- Termostatknappen er ikke på den korrekte position.

### For meget isdannelse

- Lågen var ikke lukket korrekt.

### Følgende er ikke defekter

- Mulige spændinger og lyde, der stammer fra fryseren: cirkulation af kølemidlet i systemet.

## Støj under funktion

For at holde temperaturen på det niveau, du har indstillet, starter fryserens kompressor med jævne mellemrum:

Lydene, der kan høres i den situation, er helt normale.

De reduceres, så snart apparatet når driftstemperaturen.

Den brummende lyd kommer fra kompressoren. Den kan blive lidt kraftigere, når kompressoren starter.

Boble- og gurglelydene fra kølemiddelcirkulationen i fryserens rør, er normale funktionslyde.

### **Advarsel!**

Forsøg aldrig selv at reparere fryseren eller dens elektriske komponenter. Enhver reparation, der er foretaget af en uautoriseret person, er farlig for brugeren og kan resultere i bortfald af garantien.



Symbolet  på produktet eller på emballagen angiver, at dette produkt ikke må behandles som husholdningsaffald. I stedet skal det overdrages til det afhentningsstedet for genbrug af det elektriske og elektroniske udstyr. Ved at sikre, at dette produkt bortskaffes korrekt, hjælper du til at forhindre negative konsekvenser for miljøet og den menneskelige sundhed, hvilket kan forårsages af ukorrekt bortskaffelse af dette produkt. For yderligere informationer omkring genbrug af dette produkt bedes du kontakte det lokale kommunekontor, din lokale genbrugsstation eller butikken, hvor du købte produktet.

## Onnittelut valinnastasi!

Ostamasi arkkupakastin on osa Cylinda-tuotevalikoimaa, jossa jäähdytystekniikka ja esteettinen ulkonäkö on yhdistetty sopusointuisesti. Laitteella on uusi, miellyttävä muotoilu ja se on valmistettu eurooppalaisten ja kansallisten standardien mukaan, mikä takaa sen käyttö- ja turvallisuusominaisuudet. Myös käytetty jäähdytysaine, R600a, on ympäristöystävällinen eikä sillä ole vaikutusta otsonikerrokseen.

Saadaksesi pakastimestasi parhaan hyödyn suosittelemme lukemaan huolellisesti nämä käyttöohjeet.

## Neuvoja vanhan laitteen kierrätykseen

Mikäli vastaostettu laite korvaa vanhemman laitteen, on otettava huomioon eräitä seikkoja.

Vanhat laitteet eivät ole arvotonta romua. Niiden kierrättäminen säästää luontoa ja tarjoaa mahdollisen kerätä talteen tärkeitä raaka-aineita.

Tee vanha laite toimimattomaksi:

- irrota laite verkkovirrasta.
- irrota verkkojohto (leikkaa se).
- irrota ovesta mahdolliset lukot, jotta lapset eivät jää loukkuun sisälle leikkiessään ja joudu hengenvaaraan.

Jäähdytyslaitteet sisältävät eristemateriaalia ja jäähdytysaineita, jotka on kierrätettävä oikein.

**Tätä laitetta ei ole tarkoitettu sellaisten henkilöitten käytettäväksi, joilla on heikentyneet fyysiset, aistimelliset tai henkiset kyvyt tai joilta puuttuu kokemusta ja tietoa, jollei heidän turvallisuudestaan vastaava henkilö valvo heitä ja anna heille tietoja laitteen käytöstä.**

**Pieniä lapsia on valvottava, etteivät he leiki laitteen kanssa.**

## Pakkauksen kierrätys

### **VAROITUS!**

**Älä anna lasten leikkiä pakkauksella tai sen osilla. Aaltopahvin tai muovikelmun palasiin voi tukehtua.**

Jotta saisit laitteen hyvässä kunnossa, se on suojattu soveliaalla pakkausmateriaalilla. Kaikki pakkausmateriaalit ovat kierrätettäviä. Auta meitä kierrättämään pakkausmateriaali ja suojelemaan ympäristöä!

### **TÄRKEÄÄ!**

Ennen kuin käytät laitetta, lue nämä ohjeet huolellisesti ja kokonaisuudessaan. Ne sisältävät tärkeää tietoa laitteen asennuksesta, käytöstä ja huollosta. Valmistaja ei ole vastuussa mahdollisista ongelmista, mikäli tämän ohjekirjan neuvoja ei noudateta. Säilytä nämä ohjeet varmassa paikassa, jotta ne ovat tarvittaessa helposti saatavilla. Niistä voi myös olla hyötyä seuraavalle käyttäjälle.

### **HUOMIO!**

**Laitetta saa käyttää ainoastaan käyttötarkoitukseensa (kotitalouskäyttö), sopivassa paikassa suojattuna sateelta, kosteudelta ja muilta säilymiöiltä.**

## Kuljetusohjeet

Laitetta on kuljetettava mahdollisuuksien mukaan ainoastaan pystyasennossa. Pakkauksen on oltava täysin ehjä kuljetuksen aikana.

Jos laite asetetaan kuljetuksen aikana vaakatasoon (vain pakkauksen merkintöjen mukaan), suositellaan, että ennen käyttöä laitteen annetaan olla paikoillaan 4 tuntia kuljetuksen jälkeen, jotta jäähdytyspiiri ehtii asettua.

Näiden ohjeiden noudattamatta jättäminen voi aiheuttaa kompressorin rikkoutumisen ja tämän takuun raukeamisen.

## Varoitukset ja yleiset ohjeet

- Älä liitä laitetta verkkoon, jos huomaat vian.
- Vain pätevä huolto saa tehdä korjauksia.
- Irrota laite verkkovirrasta seuraavissa tapauksissa:
  - kun pakastin sulatetaan
  - kun laitetta puhdistetaan

### **Laitetta verkosta irrotettaessa on vedettävä pistokkeesta, ei johdosta!**

- Varmista minimietäisyys laitteen ja sen viereisen seinän välillä.
- Älä kiipeä laitteen päälle.
- Älä anna lasten leikkiä laitteella tai piiloutua sen sisään.
- Älä koskaan käytä laitteen sisällä sähkölaitteita sulatukseen.
- Älä käytä laitetta lämmityslaitteiden, liesien tai muiden kuumuuden tai tulen lähteiden läheisyydessä.
- Älä jätä pakastimen kantta auki pidemmäksi aikaa kuin on tarpeellista ruuan sisään laittamisen tai pois ottamisen vuoksi.
- Älä jätä ruokaa laitteeseen, jos se ei toimi.
- Älä säilytä laitteessa syttyviä aineita tai räjähtäviä kaasuja sisältäviä tuotteita.
- Älä säilytä pakastimessa hiilihappopitoisia juomia (limsaa, mineraalivettä, samppanjaa jne.). Pullo voi räjähtää! Älä jäädytä juomia muovipulloissa.
- Älä syö jääkuutioita tai jäätelöä välittömästi otettuasi ne pakastimesta, sillä ne voivat aiheuttaa paleltumavammoja.
- Älä kosketa kylmiä metalliosia tai pakasteruokaa märillä käsillä, koska kätesi voivat jäätyä äkillisesti hyvin kylmillä pinnoilla.
- Laitteen suojaamiseksi varastoinnin ja kuljetuksen aikana sen varusteena on välikappaleet, jotka asetetaan kannen ja kaapin väliin. Välikappaleet on poistettava ennen kuin laite otetaan käyttöön.
- Liiallinen runkoon kertyvä jää on poistettava säännöllisesti mukana tulevalla muovikaapimella. Jään poistamiseen ei saa käyttää metalliesineitä. Jään kertyminen estää kantta sulkeutumasta kunnolla.



- Jos et käytä laitetta muutamaan päivään, sen pois päältä kytkeminen ei ole suositeltavaa. Jos et käytä laitetta pidempään aikaan, toimi seuraavasti:
  - irrota laite verkosta
  - tyhjennä pakastin
  - sulata ja puhdista se
  - jätä kansi auki epämiellyttävän hajun syntyminen estämiseksi
- Jollei näitä ohjeita noudateta, seurauksena voi olla henkilövahinko tai materiaalin vahinko.
- Jos laitteessa on lukko, pidä se lukittuna ja säilytä avainta varmassa paikassa lasten ulottumattomissa. Jos hävität lukollisen laitteen, varmista, että lukko on tehty käyttökelvottomaksi. Tämä on hyvin tärkeää, jotta vältetään lasten jääminen laitteen sisään ja joutuminen hengenvaaraan.

## Aseennus

Tämä laite on suunniteltu toimimaan  $-15^{\circ}\text{C}$  ja  $+43^{\circ}\text{C}$  välisessä ympäristön lämpötilassa. Älä sijoita laitetta ulkotiloihin tai muuhun ympäristöön, jonka lämpötila on alle  $10^{\circ}\text{C}$ . Jos ympäristön lämpötila on yli  $+43^{\circ}\text{C}$ , laitteen sisälämpötila voi nousta.

Sijoita laite kauas kuumuuden ja tulen lähteistä. Lämpimään huoneeseen sijoitettaessa suora altistus auringonvalolle tai lämmönlähteen läheisyys (lämmittimet, liedet, uunit) lisää energiankulutusta ja lyhentää tuotteen ikää.

- Noudata seuraavia minimietäisyyksiä:
    - 100 cm etäisyys hiili- ja öljyliesistä
    - 150 cm etäisyys sähkö- ja kaasuliesistä
  - Varmista ilman vapaa kierto laitteen ympärillä noudattamalla kuvassa 2 annettu etäisyyksiä.
- Asenna mukana olevat välikkeet lauhduttimen taakse. (Kuva 3).
- Sijoita laite täysin tasaiselle, kuivalle ja hyvin ilmastoidulle paikalle.
- Asenna mukana olevat lisävarusteet.

## Sähköliitännät

Laite on tarkoitettu toimimaan 220-240V:n/50 Hz:n yksivaihejännitteellä. Ennen kuin liität laitteen verkkovirtaan, varmista, että talosi sähköverkon parametrit (jännite, jännitelaji, taajuus) vastaavat laitteen toimintaparametreja.

- Käyttöjännitettä ja ottotehoa koskevat tiedot löytyvät tyyppikilvestä pakastimen takaosasta.
- Sähköasennusten on noudatettava lain vaatimuksia.
- **Laitteen maadoitus on pakollinen. Valmistaja ei ole vastuussa henkilö- tai eläinvahingoista tai aineellisista vahingoista, joita voi syntyä määriteltyjen ehtojen noudattamatta jättämisestä.**
- Laite on varustettu verkkojohdolla ja pistokkeella (eurooppalaista tyyppiä, merkintä 10/16 A), jossa on turvallisuusyistä kaksoismaakosketus. Jos pistorasia ei ole samaa tyyppiä kuin pistoke, pyydä valtuutettua sähkötekniikka vaihtamaan se.
- Älä käytä jatkojohtoja tai moninkertaisia verkkomuuntajia.

## Pois päältä kytkeminen

Pois päältä kytkemisen on oltava mahdollista irrottamalla pistoke pistorasiasta tai verkon kaksinapaisella kytkimellä, joka on ennen pistorasiaa.

## Käyttöönotto

Puhdista laitteen sisäpuoli ennen käyttöönottoa (katso luku "Laitteen puhdistaminen").

Tehtyäsi tämän liitä laite verkkoon ja säädä termostaattivalitsin normaaliasentoon.

Ohjauspaneelin vihreän ja punaisen LED-valon on syyttävä. Jätä laite päälle noin kahdeksi tunniksi laittamatta elintarvikkeita sisälle.

Tuoreen ruuan pakastaminen on mahdollista vähintään 20 tunnin käytön jälkeen.

## Laitteen kuvaus

(Kuva 1)

1. Kannen kahva
2. Kansi
3. Termostaattirasia
4. Korit
5. Lukitse kotelo
6. Välikappale kuljetusta varten

## Pakastimen käyttö

### Lämpötilan säätö

Pakastimen lämpötilaa säädetään termostaattiin asennetulla valitsimella (kuva 4), sijainnin ”MAX” ollessa matalin lämpötila. Saavutetut lämpötilat voivat vaihdella laitteen käyttöolosuhteista riippuen, kuten: laitteen sijainnista, ympäristön lämpötilasta, kannen avauskerroista, pakastimen täyttöasteesta. Termostaattivalitsimen asento muuttuu näiden tekijöiden mukaan. Normaalisti termostaatin on oltava keskiasennossa kun ympäröivä lämpötila on. 32°C.

Ohjauspaneeli on pakastimen kääntöpuolella (Kuva 5).

Siihen kuuluu:

1. Termostaatin säätövalitsin sisälämpötilan säätöön.
2. vihreä LED-valo osoittaa, että laite saa virtaa.
3. punainen LED-valo - vaurio - syttyy, jos pakastimen lämpötila on liian korkea. LED-valo syttyy noin 15-45 minuutiksi laitteen verkkoon liittämisen jälkeen, sitten se sammuu. LED-valon syttyminen käytön aikana tarkoittaa, että on ilmennyt vika.

Nämä kolme LED-valoa näyttävät tietoja pakastimen toimintatilasta.

## Neuvoja ruuan säilömiseen

Pakastin on tarkoitettu pakasteruokien pitkäaikaiseen säilytykseen ja tuoreen ruuan pakastamiseen.

Yksi päätekijöistä onnistuneessa pakastamisessa on pakkaus.

Pakkauksen on täytettävä seuraavat päävaatimukset: sen on oltava ilmatiivis ja neutraali pakattua elintarviketta kohtaan, sen tulee kestää alhaisia lämpötiloja ja pesua sekä nesteitä, rasvaa, vesihöyryä ja hajuja.

Seuraavanlaiset pakkaukset täyttävät nämä ehdot: Muovikeltu tai alumiinifolio, muovi- ja alumiiniastiat, vahakartonkiset tai muoviset pakkaukset.

### TÄRKEÄÄ!

- Käytä laitteen mukana toimitettuja koreja tuoreiden ruokien pakastamiseen.
- Älä sijoita pakastimeen liian suurta ruokamäärää kerralla. Ruuan laatu säilyy parhaiten, kun se pakastetaan niin nopeasti kuin mahdollista. Siksi ei ole suositeltavaa ylittää laitteen pakastuskapasiteettia joka määritellään laitteen tuotetiedoissa.
- Tuore ruoka ei saa päästä kosketuksiin jo pakastetun ruuan kanssa.
- Ostamasi pakasteruoka voidaan laittaa pakastimeen suoraan ilman termostaatin säätötarvetta.
- Jos pakastuspäivää ei mainita pakkauksessa, on oletettava yleisohjeena enintään 3 kuukauden säilymisaika.
- Ruokaa, edes osittain sulanutta, ei saa pakastaa uudelleen, vaan se on käytettävä välittömästi tai kypsennettävä ja pakastettava.
- Hiilihappopitoisia juomia ei saa säilyttää pakastimessa.
- Virtakatkoksen sattuessa älä avaa kantta. Pakastetut ruuat pysyvät hyvinä, mikäli sähkökatkos kestää alle 36 tuntia.

## Laitteen sulattaminen

- Suosittelemme pakastimen sulatusta vähintään kaksi kertaa vuodessa tai kun jääkerros on hyvin paksu.
  - Jään kertyminen on normaali ilmiö.
  - Jään kertymisen määrä ja nopeus riippuvat ympäristöolosuhteista ja luukun aukaisemiskerroista.
  - Suosittelemme laitteen sulatusta, kun pakasteruuan määrä on pienimmillään.
  - Säädä termostaattivalitsin ennen sulatusta kylmimmälle asetukselle, jotta ruoka kerää enemmän kylmyyttä.
  - Irrota laite verkosta.
  - Ota pakasteet ulos, kääri ne useaan kerrokseen paperia ja laita jääkaappiin tai viileään paikkaan.
- Jätä kansi auki nopeuttaaksesi sulatusta. Sulamisvesi kootaan tarjottimelle. Aseta erotinpaneeli pakastimen alle valumaputken suuntaisesti. Irrota tulppa. Kun jää on sulanut ja vesi valunut pois, pyyhi pakastimen sisätila liinalla tai sienellä ja kuivaa hyvin. Aseta tulppa takaisin paikoilleen. (Kuva 6)

**Älä käytä teräviä metalliesineitä jään poistamiseen.**

**Älä käytä sulatukseen hiustenkuivaajia tai muita sähkölämmityslaitteita.**

## Sisäpuolen puhdistaminen

Ennen kuin aloitat puhdistuksen, irrota laitteen pistoke pistorasiasta.

- On suositeltavaa puhdistaa laite sulatuksen yhteydessä.
- Pese sisäpuoli haalealla vedellä, johon on lisätty neutraalia pesuainetta. Älä käytä saippuaa, puhdistusainetta, bensiiniä tai asetonia, joista voi jäädä voimakas haju.
- Pyyhi märällä sienellä ja kuivaa pehmeällä liinalla.

Vältä liiallista vettä puhdistuksen aikana, jottei sitä pääse laitteen lämpöeristeisiin, mikä voi aiheuttaa epämiellyttävän hajun.

Älä unohda puhdistaa pehmeällä liinalla luukun tiivisteitä, erityisesti uurteista.

## Ulkopuolen puhdistaminen

- Puhdista pakastimen ulkopuoli lämpimässä saippuavedessä kastellulla sienellä, pyyhi se pehmeällä liinalla ja anna kuivua.
- Jäähdytyspiirin ulkoiset osat (kompressori, lauhdutin, liitäntäputket) puhdistetaan pehmeällä harjalla tai pölynimurilla. Älä väännä putkia tai irrota johtoja puhdistuksen aikana.

**Älä käytä hankaavia tai hiovia materiaaleja!**

- Kun olet lopettanut puhdistuksen, aseta varusteet paikoilleen ja liitä laite verkkoon.

## Vianetsintäopas

### Laite ei toimi.

- Sähkökatkos.
- Virtajohdon pistoke ei ole kunnolla kiinni pistorasiassa.
- Sulake on palanut.
- Termostaatti on ”OFF” - asennossa.

### Lämpötila on liian korkea

(punainen LED-valo palaa).

- Ruoka estää kannen sulkemisen.
- Laite on väärin sijoitettu.
- Laite on liian lähellä lämmönlähdettä.
- Termostaattivalitsin ei ole oikeassa asennossa.

### Liiallinen jäänmuodostus

- Kantta ei ole suljettu kunnolla.

### Seuraavat eivät ole vikoja

- Pakastimesta mahdollisesti kuuluvat rapsahdukset ja naksahdukset: kylmäaine kiertää järjestelmässä.

## Käytön aikaiset äänet

Jotta lämpötila pysyisi säädetyssä arvossa, pakastimen kompressorin käynnistyminen ajoittain.

Tässä tilanteessa kuuluvat äänet ovat normaaleja.

Ne häviävät heti, kun laite saavuttaa käyttölämpötilan.

Humiseva ääni kuuluu kompressorista. Se voi kuulua hieman voimakkaampana, kun kompressorin käynnistyminen.

Kuplivat ja pulppuavat äänet johtuvat jäähdytysaineen kierrosta pakastimen putkissa ja ne ovat normaaleja käyntiääniä.

### **Varoitus!**

Älä koskaan yritä itse korjata laitetta tai sen sähköosia. Kaikki valtuuttamattoman henkilön tekemät korjaukset ovat vaarallisia käyttäjälle ja ne voivat johtaa takuun raukeamiseen.



Tuotteen pakkauksessa oleva merkintä  tarkoittaa, ettei laitetta saa käsitellä kotitalousjätteenä. Sen sijaan se on toimitettava elektroniikka- ja sähkölaiteromun kierrätyspisteeseen. Varmistamalla tuotteen oikea hävittäminen autat estämään mahdollisia haitallisia vaikutuksia ympäristölle ja ihmisten terveydelle, joita saattaisi aiheutua laitteen väärästä hävittämistavasta. Lisätietoja laitteen kierrättämisestä saa valtiolta, kunnalliselta jätehuolloilta, jätehuoltopalvelulta tai kaupasta, josta ostit tuotteen.









# service uppge

- Vi har service i hela landet / Nationwide service
- Gå in på [www.cylinda.se](http://www.cylinda.se) / Visit [www.cylinda.se](http://www.cylinda.se)
- Ring 0771-25 25 00 (endast lokaltaxa) / Call 0771-25 25 00

- Maskintyp / Model code
- Serienummer / Serial number
- Inköpsdatum / Purchase date

- Problembeskrivning / Problem description
- Namn och adress / Name and address
- Ditt telefonnummer / Phone number